

**Multimetro con display
OLED a vero RMS
Agilent U1253B**

**Guida all'uso e alla
manutenzione**



Agilent Technologies

Avvisi

© Agilent Technologies, Inc. , 2009 – 2012

Nessuna parte del presente manuale può essere riprodotta in qualsiasi forma o con qualsiasi mezzo, inclusa la memorizzazione in un sistema elettronico di reperimento delle informazioni o la traduzione in altra lingua, senza previo accordo e consenso scritto di Agilent Technologies Inc., come previsto dalle leggi sul diritto d'autore in vigore negli Stati Uniti e in altri Paesi.

Codice del manuale

U1253-90037

Edizione

Settima edizione, 12 settembre, 2012

Agilent Technologies, Inc.
5301 Stevens Creek Blvd.
Santa Clara, CA 95051 USA

Riconoscimenti del marchio

Pentium è un marchio registrato negli U.S.A. di Intel Corporation.

Microsoft, Visual Studio, Windows e MS Windows sono marchi di Microsoft Corporation negli Stati Uniti e/o in altri paesi.

Garanzia sugli accessori

Agilent garantisce gli accessori del prodotto per un massimo di 3 mesi dalla data di accettazione da parte dell'utente finale.

Servizio di calibrazione standard (opzionale)

Agilent offre un contratto di servizio di calibrazione opzionale per un periodo di 3 anni dalla data di accettazione da parte dell'utente finale.

Garanzia

Le informazioni contenute nel presente documento vengono fornite "as is" (nel loro stato contingente) e, nelle edizioni successive, possono essere soggette a modifica senza alcun preavviso. Nella misura massima consentita dalla legge in vigore, Agilent non fornisce alcuna garanzia, espressa o implicita riguardante il presente manuale e le informazioni in esso contenute, ivi incluse, in via esemplificativa, le garanzie di commerciabilità e idoneità a un particolare scopo. In nessun caso Agilent sarà responsabile per errori o danni incidentali o conseguenti connessi alla fornitura, all'utilizzo o alle prestazioni del presente documento o delle informazioni in esso contenute. In caso di diverso accordo scritto, stipulato tra Agilent e l'utente, nel quale sono previsti termini di garanzia per il materiale descritto nel presente documento in contrasto con le condizioni della garanzia standard, si applicano le condizioni di garanzia previste dall'accordo separato.

Licenze tecnologiche

I componenti hardware e/o software descritti nel presente documento sono forniti dietro licenza e possono essere utilizzati o copiati esclusivamente in accordo con i termini previsti dalla licenza.

Legenda dei diritti limitati

Clausola di limitazione dei diritti per il governo statunitense. I diritti sul software e sui dati tecnici garantiti al governo federale includono esclusivamente i diritti concessi all'utente finale. Agilent fornisce la presente licenza commerciale per il software e i dati tecnici, come prescritto dalle normative FAR 12.211 (Technical Data) e 12.212 (Computer Software) e, per il Dipartimento della Difesa, DFARS 252.227-7015 (Technical Data - Commercial Items) e DFARS 227.7202-3 (Rights in Commercial Computer Software or Computer Software Documentation).

Informazioni sulla sicurezza

ATTENZIONE

















La dicitura **ATTENZIONE** indica la presenza di condizioni di rischio. L'avviso richiama l'attenzione su una procedura operativa, una prassi o comunque un'azione che, se non eseguita correttamente o attenendosi scrupolosamente alle indicazioni, potrebbe comportare danni al prodotto o la perdita di dati importanti. In presenza della dicitura **ATTENZIONE** interrompere l'attività finché le condizioni indicate non siano state perfettamente comprese e soddisfatte.

AVVERTENZA

La dicitura **AVVERTENZA** indica la presenza di condizioni di rischio. L'avviso richiama l'attenzione su una procedura operativa, una prassi o comunque un'azione che, se non eseguita correttamente o attenendosi scrupolosamente alle indicazioni, potrebbe causare lesioni personali anche mortali. In presenza della dicitura **AVVERTENZA** interrompere l'attività finché le condizioni indicate non siano state perfettamente comprese e soddisfatte.

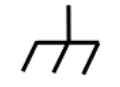
Simboli di sicurezza

I seguenti simboli sullo strumento e nella documentazione indicano precauzioni che devono essere assunte per garantire un utilizzo sicuro dello strumento.

	Corrente continua (CC)		Off (alimentazione)
	Corrente alternata (CA)		On (alimentazione)
	Sia corrente continua che alternata		Attenzione, rischio di scossa elettrica
	Corrente alternata trifase		Attenzione, rischio di pericolo (per informazioni specifiche sui messaggi di Avvertenza o Attenzione consultare il presente manuale).
	Messa a terra		Attenzione, superficie calda
	Terminale di conduttore di protezione		Posizione verso l'esterno di un comando a trazione e pressione
	Terminale di struttura o telaio		Posizione verso l'interno di un comando a trazione e pressione
	Equipotenzialità	CAT III 1000 V	Categoria III 1000 V per la protezione da sovratensioni
	Apparecchiatura interamente protetta tramite doppio isolamento o isolamento rinforzato	CAT IV 600 V	Categoria IV 600 V per la protezione da sovratensioni

Informazioni generali sulla sicurezza

Le seguenti precauzioni generali per la sicurezza devono essere osservate in tutte le fasi del funzionamento, dell'assistenza e della riparazione di questo strumento. La mancata osservanza di queste precauzioni o di avvertenze specifiche riportate altrove nel presente manuale viola gli standard di sicurezza in base ai quali questo strumento è stato progettato, costruito e destinato all'uso. Agilent Technologies non si assume alcuna responsabilità per l'inosservanza di tali requisiti da parte del cliente.

ATTENZIONE

- Prima di eseguire un test di resistenza o di capacitanza oppure una prova di continuità o di un diodo, scollegare l'alimentazione dal circuito e fare scaricare tutti i condensatori ad alta tensione.
 - Utilizzare sempre i terminali, la funzione e la portata adatti al tipo di misura.
 - Non eseguire misurazioni di tensione quando è selezionata una funzione di misurazione della corrente.
 - Utilizzare esclusivamente le batterie ricaricabili del tipo consigliato. Assicurarsi che le batterie siano state inserite correttamente secondo la giusta polarità.
 - Durante il processo di carica della batteria, scollegare i puntali di misura da tutti i terminali.
-

AVVERTENZA

- Prestare attenzione in presenza di tensioni superiori a 60 V CC, 30 V CA rms o picco di 42,4 V CA. Tali livelli di tensione comportano il rischio di scosse elettriche.
- Non applicare una tensione maggiore di quella nominale, riportata sul multimetro, tra i terminali dello strumento o tra un qualsiasi terminale e la terra.
- Controllare il corretto funzionamento del multimetro effettuando la misurazione di una tensione nota.
- Per la misurazione di corrente, scollegare l'alimentazione del circuito prima di collegarvi il multimetro. Inserire sempre lo strumento in serie con il circuito.
- Quando si collegano le sonde, assicurarsi di collegare prima la sonda di misura comune. Nel momento in cui vengono scollegate le sonde, scollegare sempre prima la sonda di misura sotto tensione.
- Scollegare le sonde di misura dal multimetro prima di aprire il coperchio della batteria.
- Non utilizzare il multimetro se il coperchio del vano batteria è aperto o non perfettamente chiuso.
- Sostituire la batteria non appena l'indicatore di batteria scarica lampeggia sul display. Questa precauzione evita la possibilità di letture errate che potrebbero comportare il rischio di folgorazioni e lesioni.
- Non adoperare il prodotto in aree a rischio di esplosione o in presenza di gas o vapori infiammabili.
- Ispezionare l'involucro del multimetro per verificare che non vi siano crepe o parti in plastica mancanti. Esaminare con particolare attenzione il rivestimento isolante dei connettori. Non utilizzare il multimetro se è danneggiato.
- Controllare che le sonde di misura non presentino danni al rivestimento isolante o metallo esposto e controllare la continuità. Non utilizzare la sonda di misura se è danneggiata.
- Utilizzare solo caricabatterie CA certificati da Agilent per questo prodotto.
- Non utilizzare fusibili riparati o portafusibili in cortocircuito. Per garantire la protezione antincendio, sostituire i fusibili di linea con fusibili del tipo consigliato e caratterizzati da uguali valori nominali di corrente e tensione.
- Non effettuare interventi di assistenza o regolazione da soli. In alcune condizioni, potrebbero essere presenti tensioni pericolose anche ad apparecchiatura spenta. Per evitare scosse elettriche, si consiglia al personale di assistenza di effettuare interventi di riparazione o regolazione solo se è presente un'altra persona in grado di prestare, se necessario, le prime cure di rianimazione o pronto soccorso.
- Per evitare il rischio di determinare condizioni pericolose, non operare la sostituzione di componenti e non modificare l'apparecchiatura. Restituire il prodotto al centro di servizio di assistenza tecnica di Agilent Technologies più vicino per essere certi che le caratteristiche di sicurezza siano mantenute in caso di riparazione o manutenzione.
- Non utilizzare il multimetro se è danneggiato. I dispositivi di protezione interni, disponibili nel prodotto, potrebbero essere stati compromessi da danni fisici, eccessiva umidità o altra causa. Rimuovere l'alimentazione e non utilizzare il prodotto finché il corretto funzionamento non sia stato verificato da personale di assistenza qualificato. Se necessario, contattare il servizio di assistenza tecnica di Agilent Technologies più vicino e inviare il prodotto per i necessari interventi di riparazione e per la manutenzione dei dispositivi di sicurezza.

Condizioni ambientali

Questo strumento è stato progettato per essere utilizzato in esterni e in una zona con bassa condensa. Nella tabella seguente sono riportati i requisiti ambientali generali per lo strumento.





Condizioni ambientali	Requisiti
Temperatura operativa	La precisione specificata è valida a una temperatura compresa tra -20 °C e 55 °C
Umidità operativa	La precisione specificata è valida in condizioni di umidità relativa inferiore all'80 % fino a 35 °C , con diminuzione lineare fino al 50 % di umidità relativa a 55 °C
Temperatura di immagazzinaggio	Da -40 °C a 70 °C (senza batteria inserita)
Altitudine	Fino a 2000 m
Livello di inquinamento	Livello di inquinamento 2

NOTA

Il multimetro con display OLED a vero RMS modello U1253B soddisfa i seguenti requisiti di sicurezza e di compatibilità elettromagnetica (EMC).

- IEC 61010-1:2001/EN 61010-1:2001 (2a edizione)
- Canada: CAN/CSA-C22.2 No. 61010-1-04
- USA: ANSI/UL 61010-1:2004
- IEC61326-1:2005 / EN61326-1:2006
- Canada: ICES/NMB-001 :2004
- Australia/Nuova Zelanda: AS/NZS CISPR11:2004

Marchi relativi alle normative

 <p>ISM 1-A</p>	<p>Il marchio CE è un marchio registrato della Comunità europea. Il marchio CE indica che il prodotto è conforme a tutte le direttive legali europee pertinenti.</p>	 <p>N10149</p>	<p>Il marchio del segno di spunta sulla lettera C è un marchio registrato di Spectrum Management Agency of Australia. Indica la conformità del prodotto con le normative dell’Australia EMC Framework in base al Radio Communication Act del 1992.</p>
<p>ICES/NMB-001</p>	<p>ICES/NMB-001 indica che questo dispositivo ISM è conforme allo standard ICES-001 canadese. Cet appareil ISM est conforme a la norme NMB-001 du Canada.</p>		<p>Questo strumento è conforme ai requisiti di marcatura della direttiva WEEE (2002/96/CE). Questa etichetta affissa sul prodotto indica che l’apparecchiatura elettrica/elettronica non deve essere smaltita insieme ai rifiuti domestici.</p>
 <p>C US</p>	<p>Il marchio CSA è un marchio registrato della Canadian Standards Association.</p>		

Direttiva WEEE (Waste Electrical and Electronic Equipment) n. 2002/96/CE

Questo strumento è conforme ai requisiti di marcatura della direttiva WEEE (2002/96/CE). Questa etichetta affissa sul prodotto indica che l'apparecchiatura elettrica/elettronica non deve essere smaltita insieme ai rifiuti domestici.

Categoria di prodotto:

Con riferimento ai tipi di apparecchiature incluse nell'Allegato 1 della direttiva WEEE, questo prodotto è classificato tra gli "Strumenti di monitoraggio e di controllo".

L'etichetta affissa al prodotto è riportata di seguito.



Non smaltire con i normali rifiuti domestici.

Per restituire questo strumento indesiderato, contattare l'ufficio Agilent Technologies più vicino o visitare il sito:

www.agilent.com/environment/product

per maggiori informazioni.

In questa Guida...

1 Operazioni preliminari

Questo capitolo contiene informazioni sul pannello frontale, sul selettore rotante, sul tastierino, sullo schermo, sui terminali e sul pannello posteriore del multimetro con display OLED a vero RMS modello U1253B.

2 Misurazioni

Questo capitolo contiene informazioni su come eseguire misurazioni con il multimetro con display OLED a vero RMS modello U1253B.

3 Funzioni e funzionalità

Questo capitolo contiene informazioni sulle caratteristiche e sulle funzionalità disponibili con il multimetro con display OLED a vero RMS modello U1253B.

4 Modifica delle impostazioni predefinite

Questo capitolo spiega come modificare le impostazioni predefinite del multimetro con display OLED a vero RMS modello U1253B e le altre impostazioni disponibili.

5 Manutenzione

Questo capitolo consente di risolvere i problemi in caso di malfunzionamento del multimetro con display OLED a vero RMS modello U1253B.

6 Test delle prestazioni e calibrazione

In questo capitolo viene fornita una descrizione delle procedure relative ai test delle prestazioni e delle regolazioni.

7 Specifiche

Questo capitolo elenca nel dettaglio le specifiche del multimetro con display OLED a vero RMS modello U1253B.

Dichiarazione di conformità (DoC, Declaration of Conformity)

La Dichiarazione di conformità (DoC) relativa a questo prodotto è disponibile nel sito Web. Eseguire la ricerca della dichiarazione in base al modello o alla descrizione del prodotto.

<http://regulations.corporate.agilent.com/DoC/search.htm>

NOTA

In caso di dubbi, rivolgersi al rappresentante Agilent locale.

Sommario

1 Operazioni preliminari

Presentazione del Multimetro con display OLED a vero RMS Agilent U1253B 2

Verificare la spedizione 4

Regolazione del supporto inclinabile 5

Panoramica sul pannello frontale 8

Panoramica sul pannello posteriore 9

Panoramica sul selettore 10

Panoramica sul tastierino 11

Panoramica sul display 14

Selezione del display mediante il pulsante Shift 20

Selezione del display mediante il pulsante Dual 21

Selezione del display mediante il pulsante Hz 25

Panoramica sui terminali 27

2 Misurazioni

Istruzioni per la misurazione 30

Misurazione della tensione 30

Misurazione della tensione CA 31

Misurazione della tensione CC 32

Misurazione della corrente 33

Misurazione μA e mA 33

Scala percentuale da 4 mA a 20 mA 35

Misurazione di ampere 37

Frequenzimetro 38

Misurazione della resistenza e della conduttanza e test di continuità	40
Test dei diodi	47
Misurazione della capacitance	50
Misurazione della temperatura	52
Avvisi e avvertenze durante la misurazione	56
Avviso di sovraccarico	56
Avvertenza per terminale di ingresso	57
Avviso per terminale di carica	58

3 Funzioni e funzionalità

Registrazione dinamica	60
Data Hold (Trigger Hold)	62
Refresh Hold	64
Null (Relative)	66
Visualizzazione in decibel	68
Peak Hold 1 ms	71
Registrazione dei dati	73
Registrazione manuale	73
Registrazione a intervalli	75
Verifica dei dati registrati	77
Onda quadra in uscita	79
Comunicazione remota	83

4 Modifica delle impostazioni predefinite

Selezione della modalità Setup	86
Impostazioni di fabbrica predefinite e opzioni di impostazione disponibili	87

Impostazione della modalità Data Hold/Refresh Hold	91
Impostazione della modalità di registrazione dei dati	92
Impostazione della misurazione in dB	94
Impostazione dell'impedenza di riferimento per la misurazione in dBm	95
Impostazione dei tipi di termocoppia	96
Impostazione dell'unità di temperatura	96
Impostazione della lettura in scala percentuale	98
Impostazione del segnale acustico per il test di continuità	99
Impostazione della frequenza misurabile minima	100
Impostazione della frequenza del segnale acustico	101
Impostazione della modalità di spegnimento automatico	102
Impostazione del livello di luminosità per retroilluminazione di accensione	104
Impostazione della melodia di accensione	105
Impostazione del messaggio di saluto all'accensione	105
Impostazione della velocità di trasmissione	106
Impostazione di bit di dati	107
Impostazione del controllo di parità	108
Impostazione della modalità Echo	109
Impostazione della modalità di stampa	110
Revisione	111
Numero di serie	111
Avviso di tensione	112
Misurazione iniziale	113
Velocità di refresh agevolato	117
Ripristino delle impostazioni di fabbrica predefinite	118
Impostazione del tipo di batteria	119
Impostazione del filtro CC	120

5 Manutenzione

Introduzione	122
Manutenzione generale	122

Sostituzione delle batterie	123
Considérations de stockage	125
Caricamento della batteria	126
Procedura di controllo dei fusibili	133
Sostituzione dei fusibili	135
Risoluzione dei problemi	137
Parti di ricambio	139
Ordine delle parti di ricambio	139

6 Test delle prestazioni e calibrazione

Panoramica sulla calibrazione	142
Calibrazione elettronica a involucro chiuso	142
Servizi di calibrazione Agilent Technologies	142
Intervallo di calibrazione	143
Altre raccomandazioni sulla calibrazione	143
Apparecchiature per test consigliate	144
Test operativi di base	145
Test del display	145
Test dei terminali di corrente	146
Test di avviso per i terminali di carica	147
Considerazioni sui test	148
Test di verifica delle prestazioni	149
Protezione della calibrazione	156
Rimozione del blocco di protezione per la calibrazione dello strumento	156
Modifica del codice di protezione della calibrazione	159
Reimpostazione del codice di protezione sul valore di fabbrica predefinito	161
Considerazioni sulle regolazioni	163
Valori di regolazione validi di riferimento	164

Calibrazione dal pannello frontale	168
Processo di calibrazione	168
Procedure di calibrazione	169
Numero di calibrazione	176
Codici di errore di calibrazione	177

7 Specifiche

Caratteristiche del prodotto	180
Categoria di misurazione	182
Definizione delle categorie di misurazione	182
Specifiche assunte	183
Specifiche elettriche	184
Specifiche CC	184
Specifiche CA	188
Specifiche CA+CC	190
Specifiche di capacitanza	192
Specifiche di temperatura	193
Specifiche di frequenza	194
Specifiche del duty cycle e dell'ampiezza d'impulso	194
Specifiche della sensibilità della frequenza	195
Specifiche di Peak Hold	196
Specifiche del frequenzimetro	197
Onda quadra in uscita	198
Specifiche operative	199
Velocità di aggiornamento visualizzazione (approssimativa)	199
Impedenza di ingresso	200

Elenco delle figure

Figura 1-1	Supporto con inclinazione a 60°	5
Figura 1-2	Supporto con inclinazione a 30°	6
Figura 1-3	Supporto in posizione sospesa	7
Figura 1-4	Pannello anteriore del modello U1253B	8
Figura 1-5	Pannello posteriore	9
Figura 1-6	Selettore rotante	10
Figura 1-7	Tastierino di U1253B	11
Figura 1-8	Terminali del connettore	27
Figura 2-1	Misurazione della tensione CA	31
Figura 2-2	Misurazione della tensione CC	32
Figura 2-3	Misurazione della corrente μA e mA	34
Figura 2-4	Scala di misurazione da 4 mA a 20 mA	36
Figura 2-5	Misurazione della corrente in ampere	37
Figura 2-6	Misurazione della frequenza	39
Figura 2-7	Tipo di visualizzazione se la funzione Smart Ω è abilitata	41
Figura 2-8	Misurazione della resistenza	42
Figura 2-9	Test di resistenza, continuità con segnale acustico e conduttanza	43
Figura 2-10	Test di continuità breve o aperta	45
Figura 2-11	Misurazione della conduttanza	46
Figura 2-12	Misurazione della polarizzazione diretta di un diodo	48
Figura 2-13	Misurazione della polarizzazione inversa di un diodo	49
Figura 2-14	Misurazione di capacitance	51
Figura 2-15	Connessione della sonda del terminale all'adattatore di trasferimento senza compensazione	53
Figura 2-16	Connessione al multimetro della sonda con l'adattatore	53
Figura 2-17	Misurazione della temperatura della superficie	55
Figura 2-18	Avvertenza per terminale di ingresso	57
Figura 2-19	Avviso per terminale di carica	58
Figura 3-1	Funzionamento in modalità Dynamic Recording	61
Figura 3-2	Funzionamento in modalità Data Hold	63
Figura 3-3	Funzionamento in modalità Refresh Hold	65

Figura 3-4	Funzionamento in modalità Null (Relative)	67
Figura 3-5	Funzionamento in modalità di visualizzazione dBm	69
Figura 3-6	Funzionamento in modalità di visualizzazione dBV	70
Figura 3-7	Funzionamento in modalità Peak Hold 1 ms	72
Figura 3-8	Funzionamento in modalità di registrazione manuale (Hand)	74
Figura 3-9	Registro pieno	74
Figura 3-10	Funzionamento in modalità di registrazione a intervalli (Time)	76
Figura 3-11	Funzionamento in modalità Log Review	78
Figura 3-12	Regolazione della frequenza per l'onda quadra in uscita	80
Figura 3-13	Regolazione del duty cycle per l'onda quadra in uscita	81
Figura 3-14	Larghezza d'impulso per l'onda quadra in uscita	82
Figura 3-15	Cavo di connessione per la comunicazione remota	83
Figura 4-1	Impostazione delle schermate del menu	90
Figura 4-2	Impostazione di Data Hold e Refresh Hold	91
Figura 4-3	Impostazione della registrazione dei dati	92
Figura 4-4	Impostazione dell'intervallo per la registrazione	93
Figura 4-5	Impostazione della misurazione in decibel	94
Figura 4-6	Impostazione dell'impedenza di riferimento per l'unità dBm	95
Figura 4-7	Impostazione del tipo di termocoppia	96
Figura 4-8	Impostazione dell'unità della temperatura	97
Figura 4-9	Impostazione della lettura in scala percentuale	98
Figura 4-10	Scelta del segnale acustico per il test di continuità	99
Figura 4-11	Impostazione della frequenza minima	100
Figura 4-12	Impostazione della frequenza del segnale acustico	101
Figura 4-13	Impostazione del risparmio energetico automatico	103
Figura 4-14	Impostazione della retroilluminazione di accensione	104
Figura 4-15	Impostazione della melodia di accensione	105
Figura 4-16	Impostazione del messaggio di saluto all'accensione	105

- Figura 4-17 Impostazione della velocità di trasmissione per il controllo remoto 106
- Figura 4-18 Impostazione di bit di dati per il controllo remoto 107
- Figura 4-19 Impostazione del controllo di parità per il controllo remoto 108
- Figura 4-20 Impostazione della modalità Echo per il controllo remoto 109
- Figura 4-21 Impostazione della modalità di stampa per il controllo remoto 110
- Figura 4-22 Numero di revisione 111
- Figura 4-23 Numero di serie 111
- Figura 4-24 Impostazione dell'avviso di tensione 112
- Figura 4-25 Impostazione delle funzioni di misurazione iniziale 114
- Figura 4-26 Esplorazione delle pagine sulle funzioni iniziali 115
- Figura 4-27 Modifica della portata/funzione di una misurazione iniziale 115
- Figura 4-28 Modifica della portata/funzione di una misurazione iniziale e dei valori di uscita predefiniti 116
- Figura 4-29 Velocità di refresh delle letture sul display principale 117
- Figura 4-30 Ripristino delle impostazioni di fabbrica predefinite 118
- Figura 4-31 Selezione del tipo di batteria 119
- Figura 4-32 Filtro CC 120
- Figura 5-1 Batteria rettangolare da 9 Volt 123
- Figura 5-2 Pannello posteriore del Multimetro con display OLED a vero RMS Agilent U1253B 124
- Figura 5-3 Display di autodiagnosi 128
- Figura 5-4 Autodiagnosi 129
- Figura 5-5 Modalità di carica 130
- Figura 5-6 Carica completata e in stato di mantenimento 131
- Figura 5-7 Procedure di carica della batteria 132
- Figura 5-8 Procedure di controllo dei fusibili 133
- Figura 5-9 Sostituzione dei fusibili 136
- Figura 6-1 Visualizzazione di tutti i pixel del display OLED 145
- Figura 6-2 Messaggio di errore per terminale di corrente 146
- Figura 6-3 Messaggio di errore per terminale di carica 147

- Figura 6-4 Rimozione del blocco di protezione per la calibrazione dello strumento 158
- Figura 6-5 Modifica del codice di protezione della calibrazione 160
- Figura 6-6 Reimpostazione del codice di protezione sul valore di fabbrica predefinito 162
- Figura 6-7 Processo di calibrazione tipico 171

Elenco delle tabelle

Tabella 1-1	Descrizioni e funzioni del selettore	10
Tabella 1-2	Descrizioni e funzioni del tastierino	12
Tabella 1-3	Simboli generici sullo schermo	14
Tabella 1-4	Simboli sul display principale	15
Tabella 1-5	Simboli sul display secondario	17
Tabella 1-6	Portata e conteggi della barra analogica	19
Tabella 1-7	Selezione del display mediante il pulsante Shift	20
Tabella 1-8	Selezione del display mediante il pulsante Dual	21
Tabella 1-9	Selezione del display mediante il pulsante Hz	25
Tabella 1-10	Collegamenti dei terminali per diverse funzioni di misurazione	28
Tabella 2-1	Descrizione delle fasi numerate	30
Tabella 2-2	Scala percentuale e portata di misurazione	35
Tabella 2-3	Portata di misurazione della continuità con segnale acustico	44
Tabella 3-1	Frequenze disponibili per l'onda quadra in uscita	79
Tabella 4-1	Impostazioni di fabbrica predefinite e opzioni di impostazione disponibili per ciascuna funzionalità	87
Tabella 4-2	Impostazioni disponibili per la misurazione iniziale	113
Tabella 5-1	Tensione della batteria e percentuali di carica in modalità di standby e di carica	128
Tabella 5-2	Messaggi di errore	129
Tabella 5-3	Letture di misura dell'U1253B per il controllo dei fusibili	134
Tabella 5-4	Specifiche dei fusibili	136
Tabella 5-5	Procedure per la risoluzione dei problemi di base	138
Tabella 6-1	Apparecchiature per test raccomandate	144
Tabella 6-2	Test di verifica delle prestazioni	150
Tabella 6-3	Valori di regolazione validi di riferimento	164
Tabella 6-4	Elenco degli elementi di calibrazione	172
Tabella 6-5	Codici di errore di calibrazione e significati	177
Tabella 7-1	Precisione CC \pm (% di lettura + numero di LSD)	184
Tabella 7-2	Specifiche di precisione \pm (% di lettura + numero di LSD) per tensione CA del vero RMS	188
Tabella 7-3	Specifiche di precisione \pm (% di lettura + numero di LSD) per corrente CA del vero RMS	189

Tabella 7-4	Specifiche di precisione \pm (% di lettura + numero di LSD) per tensione CA+CC	190
Tabella 7-5	Specifiche di precisione \pm (% di lettura + numero di LSD) per corrente CA+CC	191
Tabella 7-6	Specifiche di capacitanza	192
Tabella 7-7	Specifiche di temperatura	193
Tabella 7-8	Specifiche di frequenza	194
Tabella 7-9	Precisione per il duty cycle	194
Tabella 7-10	Specifiche della sensibilità della frequenza e del livello di trigger per le misurazioni della tensione	195
Tabella 7-11	Specifiche della sensibilità della frequenza per le misurazioni della corrente	196
Tabella 7-12	Specifiche di Peak Hold per le misurazioni della corrente e della tensione CC	196
Tabella 7-13	Specifiche del frequenzimetro (segnale diviso per 1)	197
Tabella 7-14	Specifiche del frequenzimetro (segnale diviso per 100 ^[4])	197
Tabella 7-15	Specifiche onda quadra in uscita	198
Tabella 7-16	Velocità di aggiornamento visualizzazione (approssimativa)	199
Tabella 7-17	Impedenza di ingresso	200



1

Operazioni preliminari

Presentazione del Multimetro con display OLED a vero RMS Agilent U1253B 2

Verificare la spedizione 4

Regolazione del supporto inclinabile 5

Panoramica sul pannello frontale 8

Panoramica sul pannello posteriore 9

Panoramica sul selettore 10

Panoramica sul tastierino 11

Panoramica sul display 14

Selezione del display mediante il pulsante Shift 20

Selezione del display mediante il pulsante Dual 21

Selezione del display mediante il pulsante Hz 25

Panoramica sui terminali 27

Questo capitolo contiene informazioni sul pannello frontale, sul selettore rotante, sul tastierino, sullo schermo, sui terminali e sul pannello posteriore del multimetro con display OLED a vero RMS modello U1253B.



Presentazione del Multimetro con display OLED a vero RMS Agilent U1253B

Le principali funzionalità del multimetro con display OLED a vero RMS sono:

- Misurazione della corrente e della tensione CC, CA e CA+CC.
- Calcolo del vero valore efficace (True RMS) per la misurazione della corrente e della tensione CA.
- Batteria NiMH ricaricabile con capacità di carica integrata.
- Lettura temperatura ambiente e lettura di altri calcoli (modalità di visualizzazione su uno o due display).
- Indicatore della capacità della batteria.
- Display OLED (Organic Light Emitting Diode) giallo brillante.
- Misurazione della resistenza fino a 500 M Ω .
- Misurazione della conduttanza da 0,01 nS (100 G Ω) a 500 nS.
- Misurazione della capacitanza fino a 100 mF.
- Frequenzimetro fino a 20 MHz.
- Lettura in scala percentuale per misurazioni da 4-20 mA a 0-20 mA.
- Misurazione di dBm con impedenza di riferimento selezionabile.
- Funzione Peak Hold 1 ms per rilevare facilmente la tensione e la corrente di spunto.
- Test della temperatura con compensazione di 0 °C selezionabile (senza modalità di compensazione della temperatura ambiente).
- Sonde tipo J o tipo K per la misurazione della temperatura.
- Misurazioni di frequenza, duty cycle e larghezza d'impulso.
- Registrazione dinamica per letture massime, minime, medie e attuali.
- Funzione Data Hold con trigger manuale o automatico e modalità corrispondenti.
- Test dei diodi e di continuità con segnale acustica.

- Generatore di onda quadra con frequenza, larghezza d'impulso e duty cycle selezionabili.
- Software applicativo Agilent (cavo IR-USB venduto separatamente).
- Calibrazione a involucro chiuso.
- Multimetro digitale di precisione a vero RMS con 50.000 conteggi, progettato in conformità alle ... la normativa EN/IEC 61010-1:2001, Categoria III 1000 V/ Categoria IV 600 V per la protezione da sovratensioni, livello di inquinamento 2.

Verificare la spedizione

Controllare di aver ricevuto, insieme al multimetro, i seguenti elementi:

- Sonde da 4 mm
- Puntali di misura
- Pinze a cocodrillo
- Batteria ricaricabile da 7,2V
- Cavo di alimentazione e alimentatore CA
- Guida rapida
- Certificato di calibrazione

Se mancasse uno degli oggetti descritti sopra, rivolgersi al proprio ufficio vendite Agilent più vicino.

Verificare se l'imballaggio presenta danni. Un imballaggio ammaccato o lacerato o materiale di imbottitura che indichi segnali di tensione o compattazione insolita possono rappresentare segnali indicativi di un danno. Conservare il materiale dell'imballaggio, nel caso in cui il multimetro debba essere reso.

Per un elenco completo e aggiornato degli accessori disponibili per il palmare, consultare la brochure degli strumenti [Agilent per il palmare](#) (5989-7340EN).

Regolazione del supporto inclinabile

Per regolare il multimetro con un'inclinazione di 60°, tirare completamente i supporti verso l'esterno.



Figura 1-1 Supporto con inclinazione a 60°

Per regolare il multimetro con un'inclinazione di 30° , piegare l'estremità del supporto in modo da risultare parallela al terreno prima di tirare il supporto completamente verso l'esterno.

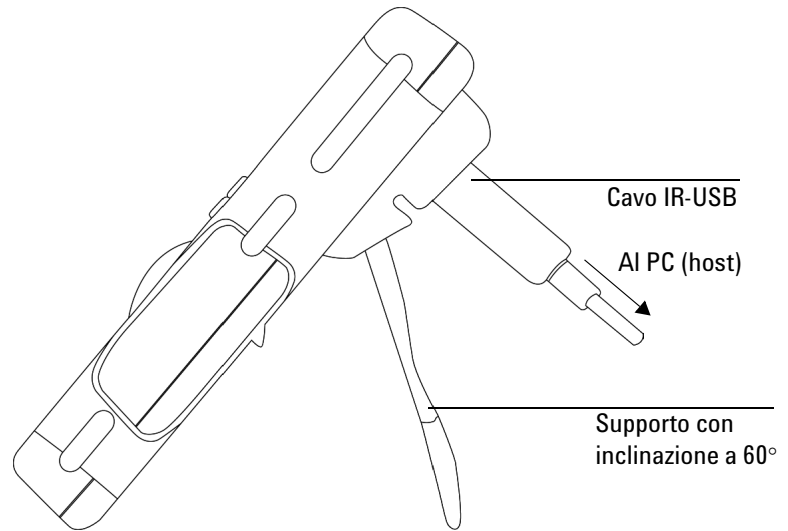

Figura 1-2 Supporto con inclinazione a 30°

Per regolare il multimetro in posizione appesa, seguire la procedura descritta sotto o fare riferimento alla [Figura 1-3](#) a pagina 7 :

- 1** Sollevare il supporto il più possibile fino a sganciarlo dalla cerniera.
- 2** Girare il supporto ora staccato, in modo che la superficie interna sia parallela al multimetro.
- 3** Premere il supporto sulla cerniera in posizione verticale.

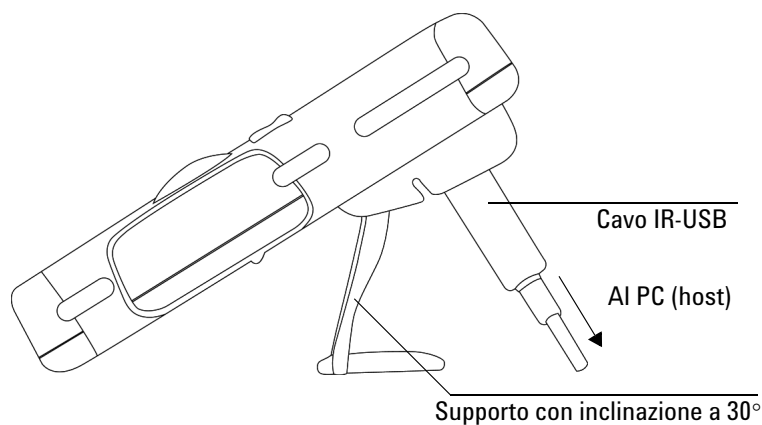

Figura 1-3 Supporto in posizione sospesa

Panoramica sul pannello frontale



Figura 1-4 Pannello anteriore del modello U1253B

Panoramica sul pannello posteriore



Figura 1-5 Pannello posteriore

Panoramica sul selettore

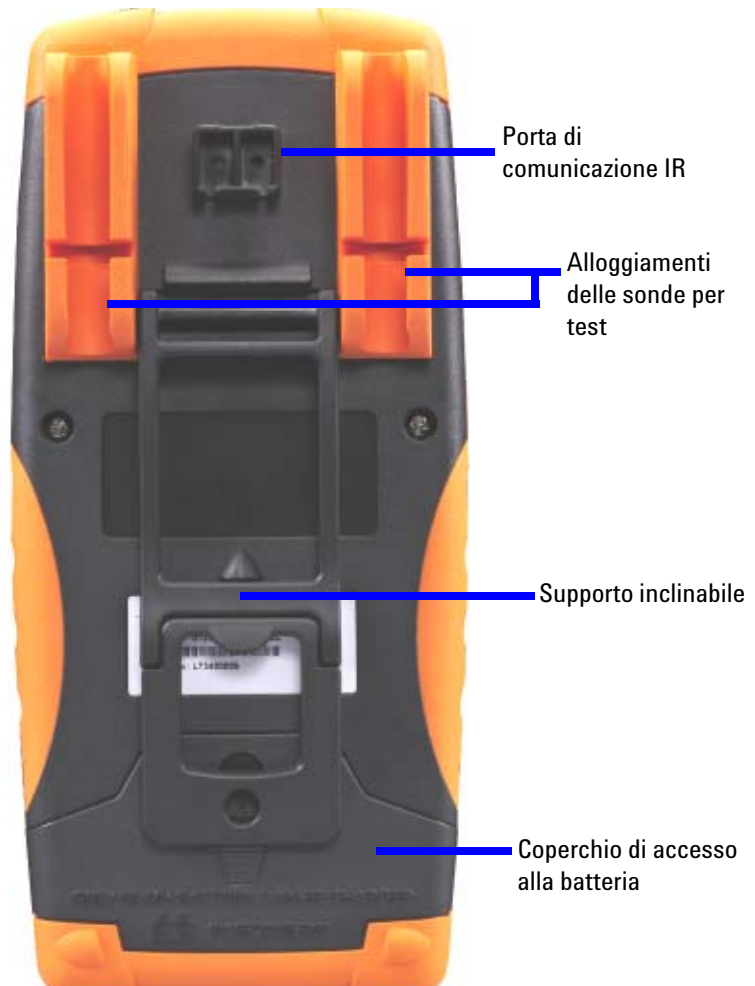

Figura 1-6 Selettore rotante

Tabella 1-1 Descrizioni e funzioni del selettore

N.	Descrizione / Funzione
1	Modalità ricarica o OFF
2	V CA
3	V CC, V CA o V CA+V CC
4	CC mV, CA mV o CA+CC mV
5	Resistenza (Ω), continuità o conduttanza (nS)
6	Misuratore di frequenze o diodo
7	Capacitanza o temperatura
8	CC μ A, CA μ A, o CA+CC μ A
9	CC mA, CC A, CA mA, CA A, CA+CC mA, o CA+CC A
10	Uscita onda quadrata, duty cycle o uscita larghezza d'impulso

Panoramica sul tastierino

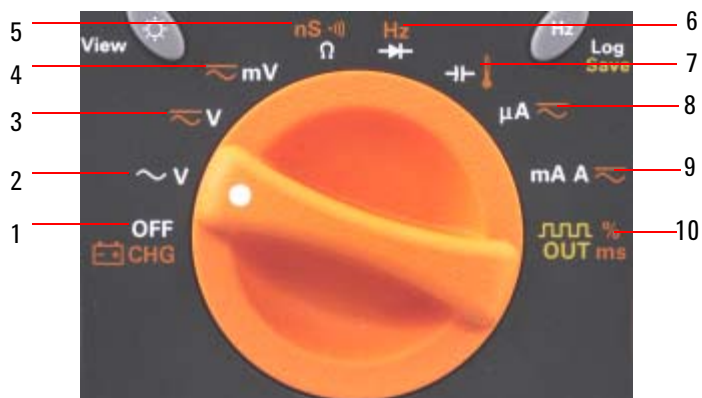
La funzionalità di ciascun tasto è spiegata nella [Tabella 1-2](#) sotto. Premendo un tasto, viene visualizzato il simbolo corrispondente nonché viene emesso un segnale acustico. Quando si cambia la posizione del selettore, l'operazione corrente viene resettata. La [Figura 1-7](#) mostra il tastierino del modello U1253B.



Figura 1-7 Tastierino di U1253B

1 Operazioni preliminari

Tabella 1-2 Descrizioni e funzioni del tastierino











































































Tasto	Funzione attivata se premuto per meno di 1 secondo	Funzione attivata se premuto per più di 1 secondo
1 	 regola i livelli di luminosità del display OLED.	<ul style="list-style-type: none">  attiva la modalità Log Review. Premere  per attivare la registrazione dei dati manuale o a intervalli. Premere  o  per visualizzare i dati registrati rispettivamente per primi o per ultimi. Premere  o  per spostarsi tra i dati registrati. Premere  per più di 1 secondo per uscire da questa modalità.
2 	<ul style="list-style-type: none">  conserva il valore attualmente misurato. In modalità Data Hold () , premere di nuovo  per bloccare il valore misurato successivamente. Premere  per più di 1 secondo per uscire da questa modalità. In modalità Refresh Hold () , la lettura viene aggiornata automaticamente una volta stabile e nel momento in cui l'impostazione del conteggio viene superata^[1]. Premere di nuovo  per uscire da questa modalità. 	<ul style="list-style-type: none">  attiva la modalità Dynamic Recording. Premere di nuovo  per spostarsi tra le letture massime, minime, medie e attuali (indicate da , ,  o  sul display). Premere  per più di 1 secondo per uscire da questa modalità.
3 	<ul style="list-style-type: none">  salva il valore visualizzato come riferimento da sottrarre alle misurazioni successive. In modalità Null, premere  per visualizzare il valore relativo () salvato. Il valore relativo salvato sarà visualizzato per 3 secondi. Premere  mentre è visualizzato il valore relativo () per annullare la funzione Null. 	<ul style="list-style-type: none">  attiva la modalità Peak Hold 1 ms. Premere  per spostarsi tra le letture relative ai picchi massimi () e minimi (). Premere  per più di 1 secondo per uscire da questa modalità.
4 	 consente di spostarsi tra le funzioni di misurazione dell'attuale posizione del selettore.	<ul style="list-style-type: none">  avvia la modalità Setup. In modalità Setup, premere  o  per esplorare le pagine del menu. Premere  o  per spostarsi tra le impostazioni disponibili. Premere  per modificare il valore specificato. Premere di nuovo  per salvare le nuove impostazioni e uscire dalla modalità di modifica, oppure premere  per uscire senza salvare. Premere  per più di 1 secondo per uscire da questa modalità.

Tabella 1-2 Descrizioni e funzioni del tastierino (continua)

Tasto	Funzione attivata se premuto per meno di 1 secondo	Funzione attivata se premuto per più di 1 secondo
5 	 consente di spostarsi tra le portate di misurazione disponibili (tranne quando il selettore è nella posizione  o  [2]).	 avvia la modalità Auto Range.
6 	 consente di spostarsi tra i due display disponibili (tranne quando il selettore è nella posizione  o  , o quando il multimetro è in modalità Peak Hold 1 ms o in modalità Dynamic Recording) [3].	 esce dalle modalità Hold, Null, Dynamic Recording, Peak Hold 1 ms e visualizzazione a due display.
7 	<ul style="list-style-type: none">  attiva la modalità Frequency Test per le misurazioni di corrente o tensione. Premere  per spostarsi tra le funzioni di frequenza (Hz), larghezza d'impulso (ms) e duty cycle (%). Nei test di duty cycle (%) e larghezza d'impulso, premere  per selezionare un trigger limite positivo o negativo. Quando il selettore è nella posizione  ed è selezionata la funzione Frequency Counter, premendo  si scorrono le misurazioni di frequenza, larghezza d'impulso e duty cycle. 	<ul style="list-style-type: none"> Se la registrazione dei dati è impostata su HAND (registrazione dati manuale), premendo  per più di 1 secondo, la lettura corrente sarà registrata in memoria. Il display tornerà alla modalità normale dopo 3 secondi. Per registrare un'altra lettura manualmente, premere di nuovo  per più di 1 secondo. Se la registrazione dei dati è impostata su TIME (registrazione dati automatica), premendo  per più di 1 secondo si accede alla modalità automatica di registrazione dei dati. I dati sono registrati nell'intervallo definito nella modalità Setup [1]. Premere  per più di 1 secondo per uscire dalla modalità di registrazione dei dati.

Note relative alle descrizioni e alle funzioni del tastierino:

- Vedere la **Tabella 4-1** a pagina 87 per i dettagli sulle opzioni disponibili.
- Quando il selettore è su  ed è selezionata la funzione di misurazione della temperatura, premendo  non si interferisce su alcuna impostazione. Quando il selettore è su  ed è selezionata la funzione di frequenzimetro, premere  per dividere la frequenza del segnale per 1 o per 100.
- Quando il selettore è nella posizione  ed è selezionata la funzione di misurazione della temperatura, l' ETC (Environment Temperature Compensation, compensazione temperatura ambiente) è su ON per impostazione predefinita. Premere  per disabilitare l'ETC. Sul display comparirà l'indicatore . Per le misurazione di larghezza d'impulso e duty cycle, premere  per spostarsi tra un trigger limite positivo o negativo. Quando il multimetro si trova in modalità Peak Hold 1 ms o Dynamic Recording, premere  per riavviare la modalità Peak Hold 1 ms o Dynamic Recording.

Panoramica sul display

Nelle seguenti tabelle vengono illustrati i simboli che compaiono sullo schermo.

Tabella 1-3 Simboli generici sullo schermo























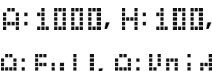







Segnalatore su. display OLED	Descrizione
	Controllo remoto
	Tipo di termocoppia:  (tipo K);  (tipo J)
	Funzione matematica Null
	Valore relativo per modalità Null
	Diodo
	Continuità con segnale acustico:  (SINGLE) o  (TONE) a seconda della configurazione definita in modalità Setup
	Modalità di visualizzazione per il controllo dei dati registrati
	Registrazione dei dati
	Indice dei dati di registrazione
	<ul style="list-style-type: none"> • Pendenza positiva per le misurazioni di larghezza d'impulso (ms) e duty cycle (%) • Caricamento del condensatore (durante la misurazione della capacitanza)
	<ul style="list-style-type: none"> • Pendenza negativa per le misurazioni di larghezza d'impulso (ms) e duty cycle (%) • Scaricamento del condensatore (durante la misurazione della capacitanza)
	Batteria esaurita (alternanza dei due simboli)
	Spegnimento automatico abilitato
	Modalità Refresh Hold (trigger automatico)

Tabella 1-3 Simboli generici sullo schermo (continua)

Segnalatore su. display OLED	Descrizione
	Modalità Data Hold (trigger manuale)
	Modalità Dynamic Recording: valore attuale sul display principale
	Modalità Dynamic Recording: valore massimo sul display principale
	Modalità Dynamic Recording: valore minimo sul display principale
	Modalità Dynamic Recording: valore medio sul display principale
	Modalità Peak Hold 1ms: valore di picco positivo sul display principale
	Modalità Peak Hold 1ms: valore di picco negativo sul display principale
	Tensione pericolosa per misurazione tensione ≥ 30 V o sovraccarico

Di seguito vengono spiegati i simboli sul display principale.

Tabella 1-4 Simboli sul display principale



Segnalatore con display OLED	Descrizione
	Modalità Auto range
	CA+CC
	CC
	CA
	Polarità, cifre intere e cifre decimali sul display principale

1 Operazioni preliminari

Tabella 1-4 Simboli sul display principale (continua)











Segnalatore con display OLED	Descrizione
dBm	Decibel riferiti a 1 mW
dBV	Decibel riferiti a 1 V
Hz, kHz, MHz	Unità di frequenza: Hz, kHz, MHz
Ω , k Ω , M Ω	Unità di resistenza: Ω , k Ω , M Ω
nS	Unità di conduttanza: nS
mV, V	Unità di tensione: mV, V
μ A, mA, A	Unità di corrente: μ A, mA, A
nF, μ F, mF	Unità di capacità: nF, μ F, mF
°C	Unità di misura della temperatura: scala Celsius
°F	Unità di misura della temperatura: scala Fahrenheit
%	Misurazione del duty cycle
ms	Unità di misura della larghezza d'impulso
% 0-20	Lettura in scala % da CC 0 mA a 20 mA
% 4-20	Lettura in scala % da CC 4 mA a 20 mA

Tabella 1-4 Simboli sul display principale (continua)

Segnalatore con display OLED	Descrizione
	Impedenza di riferimento per unità dBm
	Scala della barra grafica

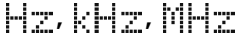
Di seguito viene fornita una descrizione dei segnalatori visualizzati sul display secondario.

Tabella 1-5 Simboli sul display secondario

Segnalatore con display OLED	Descrizione
	CA+CC
	CC
	CA
	Polarità, cifre intere e cifre decimali sul display secondario
	Decibel riferiti a 1 mW
	Decibel riferiti a 1 V
	Unità di frequenza: Hz, kHz, MHz
	Unità di resistenza: Ω, kΩ, MΩ
	Unità di tensione: mV, V
	Unità di corrente: μA, mA, A
	Unità di conduttanza: nS

1 Operazioni preliminari



Tabella 1-5 Simboli sul display secondario (continua)

Segnalatore con display OLED	Descrizione
nF, μF, mF	Unità di capacitanza: nF, μF, mF
°C	Unità di misura della temperatura ambiente: scala Celsius
°F	Unità di misura della temperatura ambiente: scala Fahrenheit
DEG	Nessuna modalità di compensazione della temperatura ambiente, solo misurazione termocoppia
ns	Unità di misura della larghezza d'impulso
B:AS	Visualizzazione della polarizzazione
LEAK	Visualizzazione delle fuoriuscite
0000S	Unità di tempo trascorso: s (secondo) per la modalità Dynamic Recording e per la modalità Peak Hold 1 ms
⚡	Tensione pericolosa per misurazione tensione ≥ 30 V o sovraccarico

La barra analogica emula l'ago di un multimetro analogico, senza che siano visualizzati i valori superati. Quando si misura il picco o le regolazioni dello zero e appaiono input che cambiano rapidamente, la barra grafica offre indicazioni utili perché è dotata di una velocità di aggiornamento più elevata per accogliere applicazioni di risposta veloce.



Per le misurazioni di frequenza, duty cycle, larghezza d'impulso, scala % da 4 mA a 20 mA, scala % da 0 mA a 20 mA, dBm, dBV e temperatura, la barra grafica non rappresenta il valore del display principale.

- Ad esempio, quando sul display principale vengono visualizzati frequenza, duty cycle o larghezza d'impulso durante la misurazione della tensione o della corrente, la barra grafica rappresenta il valore della tensione o della corrente e non il valore relativo a frequenza, duty cycle o larghezza d'impulso.

- Se sul display principale viene visualizzata la scala % da 4 mA a 20 mA () o da 0 mA a 20 mA (), la barra grafica rappresenta il valore della corrente e non il valore %.

Il segno “+” o “-” indica se il valore misurato o calcolato è positivo o negativo. Ciascun segmento rappresenta 2000 o 400 conteggi a seconda della portata indicata sulla barra grafica dei valori di picco. Vedere la tabella seguente.

Tabella 1-6 Portata e conteggi della barra analogica

Portata	Conteggi/Segmenti	Utilizzato per la funzione
	2000	V, A, Ω, nS, diodo
	400	V, A, capacitanza

Selezione del display mediante il pulsante Shift

Nella tabella seguente è illustrata la selezione del display principale, che varia a seconda della funzione di misurazione (posizione del selettore), mediante il pulsante Shift.

Tabella 1-7 Selezione del display mediante il pulsante Shift











Posizione del selettore (funzione)	Display principale
 (Tensione CA)	V CA
	dBm o dBV (modalità con due display) ^{[1][2]}
 (Tensione CA + CC)	V CC
	V CA
	V CA+CC
 (Tensione CA+CC)	CC mV
	CA mV
	CA+CC mV
 (Resistenza)	Ω
	Ω (segnale acustico)
	CA+CC mV
 (test diodi e frequenza)	Diodo
	Hz
 (Capacitanza e temperatura)	Capacitanza
	Temperatura
 (Corrente CA+CC)	CC μA
	CA μA
	CA+CC μA

Tabella 1-7 Selezione del display mediante il pulsante Shift (continua)

Posizione del selettore (funzione)	Display principale
 (Corrente CA+CC) (con la sonda positiva inserita nel terminale $\mu A \cdot mA$)	CC mA
	CA mA
	CA+CC mA
	% (da 0 mA a 20 mA o da 4 mA a 20 mA ^[1]) (la lettura in mA o A è visualizzata sul display secondario)
 (Corrente CA+CC) (con la sonda positiva inserita nel terminale A)	CC A
	CA A
	CA+CC A
	Duty cycle (%)
	Larghezza d'impulso (ms)

Note sulla selezione del display mediante il pulsante SHIFT:

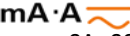
- 1 Dipende dall'impostazione corrispondente definita in modalità Setup.
- 2 Premere  per più di 1 secondo per tornare alla misurazione V CA.

Selezione del display mediante il pulsante Dual



- Premere  per selezionare combinazioni differenti dei due display.
- Tenere premuto  per più di 1 secondo per tornare al normale display singolo.
- Vedere la tabella seguente.

Tabella 1-8 Selezione del display mediante il pulsante Dual

Posizione del selettore (funzione)	Display principale	Display secondario
 (Tensione CA)	V CA	Hz (accoppiamento CA)
	dBm o dBV ^[1]	V CA

1 Operazioni preliminari

Tabella 1-8 Selezione del display mediante il pulsante Dual (continua)

























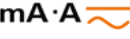
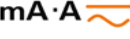

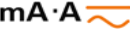

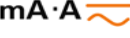
Posizione del selettore (funzione)	Display principale	Display secondario
 (CC come tensione predefinita)	V CC	Hz (accoppiamento CC)
	dBm o dBV ^[1]	V CC
	V CC	V CA
 (premere  per selezionare la tensione CA)	V CA	Hz (accoppiamento CA)
	dBm o dBV ^[1]	V CA
	V CA	V CC
 (premere due volte  per selezionare la tensione CA+CC)	V CA+CC	Hz (accoppiamento CA)
	dBm o dBV ^[1]	V CA+CC
	V CA+CC	V CA
	V CA+CC	V CC
 (CC come tensione predefinita)	CC mV	Hz (accoppiamento CC)
	dBm o dBV ^[1]	CC mV
	CC mV	CA mV
 (premere  per selezionare la tensione CA)	CA mV	Hz (accoppiamento CA)
	dBm o dBV ^[1]	CA mV
	CA mV	CC mV
 (premere due volte  per selezionare la tensione CA+CC)	CA+CC mV	Hz (accoppiamento CA)
	dBm o dBV ^[1]	CA+CC mV
	CA+CC mV	CA mV
	CA+CC mV	CC mV
 (CC come corrente predefinita)	CC μ A	Hz (accoppiamento CC)
	CC μ A	CA μ A

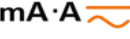
Tabella 1-8 Selezione del display mediante il pulsante Dual (continua)

Posizione del selettore (funzione)	Display principale	Display secondario
 (premere  per selezionare la corrente CA)	CA μA	Hz (accoppiamento CA)
	CA μA	CC μA
 (premere due volte  per selezionare la corrente CA+CC)	CA+CC μA	Hz (accoppiamento CA)
	CA+CC μA	CA μA
	CA+CC μA	CC μA
 (CC come corrente predefinita)	CC mA	Hz (accoppiamento CC)
	CC mA	CA mA
 (premere  per selezionare la corrente CA)	CA mA	Hz (accoppiamento CA)
	CA mA	CC mA
 (premere due volte  per selezionare la corrente CA+CC)	CA+CC mA	Hz (accoppiamento CA)
	CA+CC mA	CA mA
	CA+CC mA	CC mA
 (CC come corrente predefinita)	CC A	Hz (accoppiamento CC)
	CC A	CA A
 (premere  per selezionare la corrente CA)	CA A	Hz (accoppiamento CA)
	CA A	CC A
 (premere due volte  per selezionare la corrente CA+CC)	CA+CC A	Hz (accoppiamento CA)
	CA+CC A	CA A
	CA+CC A	CC A

1 Operazioni preliminari

Tabella 1-8 Selezione del display mediante il pulsante Dual (continua)

Posizione del selettore (funzione)	Display principale	Display secondario
 (capacitanza) /  (diodo) /  (conduttanza)	nF / V / nS	Display secondario non disponibile. In alto a destra viene visualizzata la temperatura ambiente in °C o °F.
 (Resistenza)	Ω	Polarizzazione CC mV, fuoriuscite CC A In alto a destra viene visualizzata la temperatura ambiente in °C o °F.
 (temperatura)	°C (°F)	Se in modalità Setup viene selezionato il doppio display per °C/°F o °F/°C, sul display secondario viene indicata la temperatura nell'altra unità, ossia nell'unità non specificata sul display principale. Se in modalità Setup è stata invece indicata la visualizzazione di una sola unità, il display secondario non sarà disponibile. In alto a destra viene visualizzata la temperatura ambiente in °C o °F. Selezionare la compensazione 0 °C premendo  .

Note per la selezione del display mediante il pulsante DUAL:

1 Dipende dall'impostazione corrispondente definita in modalità Setup.

Selezione del display mediante il pulsante Hz

La funzione di misurazione della frequenza consente di rilevare la presenza di correnti armoniche in conduttori neutri e di determinare se le correnti neutre rilevate sono il prodotto di fasi non bilanciate o di carichi non lineari.











- Premere  per accedere alla modalità di misurazione della frequenza per misurare la corrente o la tensione (tensione o corrente sul display secondario e frequenza sul display principale).
- È comunque possibile visualizzare la larghezza d'impulso (ms) o il duty cycle (%) sul display principale premendo di nuovo il pulsante . In questo modo si può monitorare simultaneamente e in tempo reale la tensione o la corrente e le misure della frequenza, del duty cycle o della larghezza d'impulso.
- Tenere premuto  per più di 1 secondo per riprendere la lettura della tensione o della corrente sul display principale.

Tabella 1-9 Selezione del display mediante il pulsante Hz

Posizione del selettore (funzione)	Display principale	Display secondario
  (per  V, premere  per selezionare la tensione CA)	Frequenza (Hz)	V CA
	Larghezza d'impulso (ms)	
	Duty cycle (%)	
 (CC come tensione predefinita)	Frequenza (Hz)	V CC
	Larghezza d'impulso (ms)	
	Duty cycle (%)	
 (premere due volte  per selezionare la tensione CA+CC)	Frequenza (Hz)	V CA+CC
	Larghezza d'impulso (ms)	
	Duty cycle (%)	

1 Operazioni preliminari

Tabella 1-9 Selezione del display mediante il pulsante Hz (continua)















Posizione del selettore (funzione)	Display principale	Display secondario
 mV (CC come tensione predefinita)	Frequenza (Hz)	CC mV
	Larghezza d'impulso (ms)	
	Duty cycle (%)	
 mV (premere  per selezionare la tensione CA)	Frequenza (Hz)	CA mV
	Larghezza d'impulso (ms)	
	Duty cycle (%)	
 mV (premere due volte  per selezionare la tensione CA+CC)	Frequenza (Hz)	CA+CC mV
	Larghezza d'impulso (ms)	
	Duty cycle (%)	
 µA (CC come corrente predefinita)	Frequenza (Hz)	CC µA
	Larghezza d'impulso (ms)	
	Duty cycle (%)	
 µA (premere  per selezionare la corrente CA)	Frequenza (Hz)	CA µA
	Larghezza d'impulso (ms)	
	Duty cycle (%)	
 µA (premere due volte  per selezionare la corrente CA+CC)	Frequenza (Hz)	CA+CC µA
	Larghezza d'impulso (ms)	
	Duty cycle (%)	
 mA·A (CC come corrente predefinita)	Frequenza (Hz)	CC mA o A
	Larghezza d'impulso (ms)	
	Duty cycle (%)	
 mA·A (premere  per selezionare la corrente CA)	Frequenza (Hz)	CA mA o A
	Larghezza d'impulso (ms)	
	Duty cycle (%)	

Tabella 1-9 Selezione del display mediante il pulsante Hz (continua)

Posizione del selettore (funzione)	Display principale	Display secondario
mA·A  (premere due volte  per selezionare la corrente CA+CC)	Frequenza (Hz)	CA+CC mA
	Larghezza d'impulso (ms)	
	Duty cycle (%)	
Hz (frequenzimetro) (applicabile solo la frequenza del segnale di ingresso viene divisa per 1)	Frequenza (Hz)	Larghezza d'impulso (ms)
	Larghezza d'impulso (ms)	Frequenza (Hz)
	Duty cycle (%)	

Panoramica sui terminali















ATTENZIONE

Per evitare di danneggiare il multimetro, non superare il limite nominale di ingresso.

**Figura 1-8** Terminali del connettore

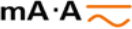
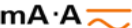
1 Operazioni preliminari

Tabella 1-10 Collegamenti dei terminali per diverse funzioni di misurazione

Posizione del selettore	Terminali di ingresso		Protezione sovraccarico
 V	   ·mV	COM	1000 Vrms
 V			
 mV			
 Ω			
 Hz			
			
 A  A·A	μ A·mA	COM	Fusibile a intervento rapido da 440 mA/1000 V, 30 kA
 A·A	A	COM	Fusibile a intervento rapido da 11 A/1000 V, 30 kA
 % OUT ms	 OUT	COM	
OFF  CHG	 CHG	COM	Fusibile a intervento rapido da 440 mA/1000 V



2 Misurazioni

Istruzioni per la misurazione	30
Misurazione della tensione	30
Misurazione della tensione CA	31
Misurazione della tensione CC	32
Misurazione della corrente	33
Misurazione μA e mA	33
Scala percentuale da 4 mA a 20 mA	35
Misurazione di ampere	37
Frequenzimetro	38
Misurazione della resistenza e della conduttanza e test di continuità	40
Test dei diodi	47
Misurazione della capacitance	50
Misurazione della temperatura	52
Avvisi e avvertenze durante la misurazione	56
Avviso di sovraccarico	56
Avvertenza per terminale di ingresso	57
Avviso per terminale di carica	58

Questo capitolo contiene informazioni su come eseguire misurazioni con il multimetro con display OLED a vero RMS modello U1253B.



Istruzioni per la misurazione

Quando si eseguono misurazioni, seguire le fasi numerate indicate nelle figure. Per una descrizione delle operazioni, consultare la [Tabella 2-1](#).

Tabella 2-1 Descrizione delle fasi numerate

N.	Istruzioni
1	Girare il selettore rotante sull'opzione di misurazione illustrata nella figura
2	Collegare i puntali di misura ai terminali di ingresso illustrati nella figura
3	Misurare i punti di test
4	Leggere i risultati sul display

Misurazione della tensione

Il multimetro con display OLED a vero RMS modello U1253B offre una lettura accurata del valore RMS non solo per le onde sinusoidali, ma anche per altri segnali CA, ad esempio onde quadre, triangolari e scalari.

Per CA con offset CC, utilizzare la misurazione CA+CC selezionando $\approx V$ o $\approx mV$ con il selettore.

ATTENZIONE

Prima di eseguire una misurazione, assicurarsi che i terminali siano correttamente collegati per la particolare misurazione. Per evitare di danneggiare il dispositivo, non superare il limite di ingresso nominale.

Misurazione della tensione CA

Impostare il multimetro per misurare la tensione CA come illustrato nella [Figura 2-1](#). Misurare i punti di test e leggere il display.



Figura 2-1 Misurazione della tensione CA

NOTA

- Press if necessary to ensure is shown on the display.
- Premere per visualizzare le doppie misurazioni. Vedere la [Tabella 1-8](#) of “[Selezione del display mediante il pulsante Dual](#)” a pagina 21 per un elenco delle misurazioni DUAL disponibili.
- Press and hold for more than 1 second to exit dual display mode.

Misurazione della tensione CC

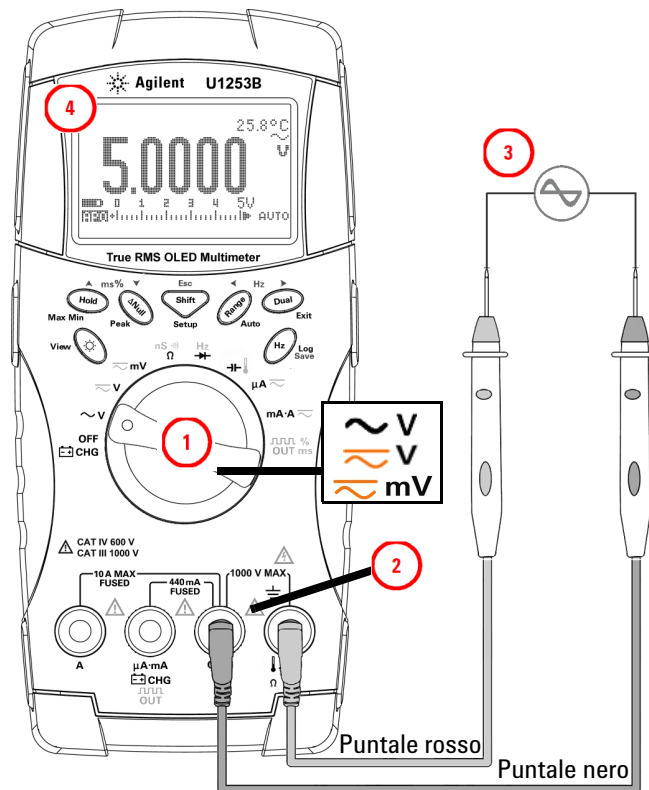
Impostare il multimetro per misurare la tensione CC come illustrato nella [Figura 2-2](#). Misurare i punti di test e leggere il display.

NOTA

- Se necessario, premere  per verificare che sia visualizzato  sul display.
- Premere  per visualizzare le doppie misurazioni. Vedere la [Tabella 1-8 "Selezione del display mediante il pulsante Dual"](#) a pagina 21 per un elenco delle misurazioni DUAL disponibili.
- Tenere premuto  per più di 1 secondo per uscire dalla modalità di doppia visualizzazione.









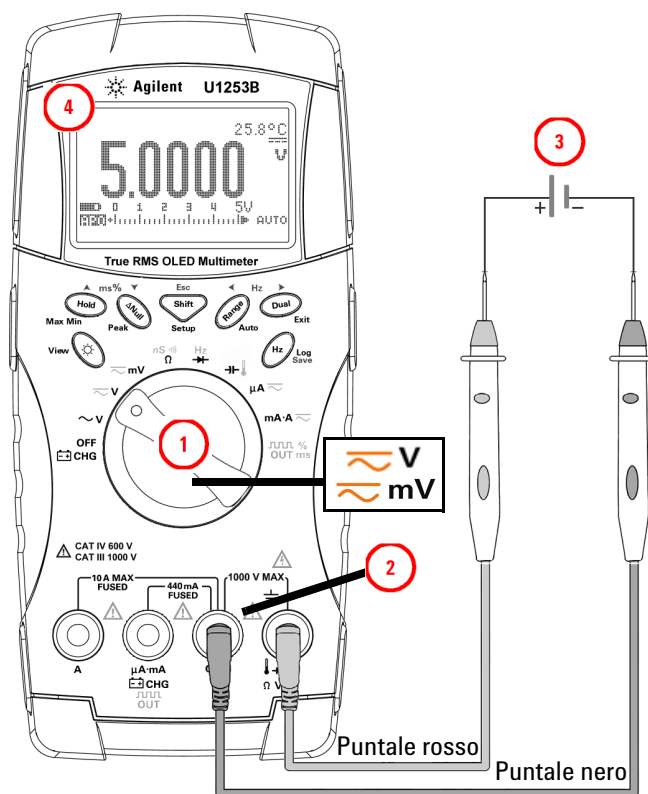

Figura 2-2 Misurazione della tensione CC

Misurazione della corrente

Misurazione μA e mA

Impostare il multimetro per misurare μA e mA come illustrato nella [Figura 2-3](#). Misurare i punti di test e leggere il display.

NOTA

- Premere  per verificare che sia visualizzato  sul display.
- Per misurazione di μA , impostare il selettore su μA , quindi collegare il puntale di misura positivo a $\mu\text{A.mA}$.
- Per misurazione di mA , impostare il selettore su $\text{mA} \cdot \text{A}$ , quindi collegare il puntale di misura positivo a $\mu\text{A.mA}$.
- Per misurazione di A (ampere), impostare il selettore su $\text{mA} \cdot \text{A}$ , quindi collegare il puntale di misura positivo a A .
- Premere  per visualizzare le doppie misurazioni. Vedere la [Tabella 1-8 "Selezione del display mediante il pulsante Dual"](#) a pagina 21 per un elenco delle misurazioni DUAL disponibili.
- Tenere premuto  per più di 1 secondo per uscire dalla modalità di doppia visualizzazione.





Figura 2-3 Misurazione della corrente μ A e mA

Scala percentuale da 4 mA a 20 mA

Impostare il multimetro per misurare la scala percentuale come illustrato nella [Figura 2-4](#). Misurare i punti di test e leggere il display.

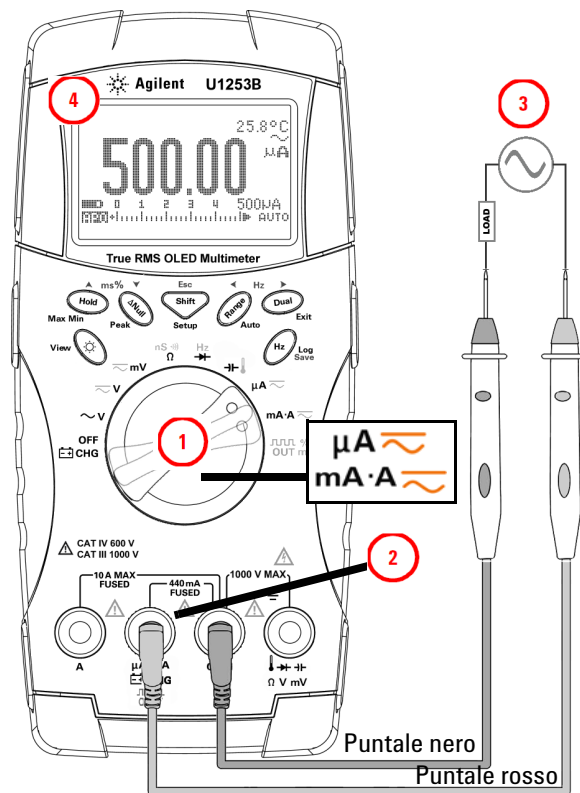
NOTA

- Premere  per selezionare la visualizzazione della scala percentuale. Verificare che sul display sia visualizzato $\%$ o $\%$.
- La scala percentuale da 4 mA a 20 mA o da 0 mA a 20 mA è calcolata mediante la corrispondente misurazione CC mA. Il modello U1253B ottimizzerà automaticamente la risoluzione in base alla [Tabella 2-2](#) sotto.
- Premere  per modificare la portata di misurazione.

La scala percentuale da 4 mA a 20 mA o da 0 mA a 20 mA è impostata su due portate come di seguito indicato:

Tabella 2-2 Scala percentuale e portata di misurazione

Scala percentuale (da 4 mA a 20 o da 0 mA a 20 mA) Sempre modalità Auto range	CC mA con selezione automatica o manuale della portata
999,99%	50 mA, 500 mA
9999,9%	





Figura 2-4 Scala di misurazione da 4 mA a 20 mA

Misurazione di ampere

Impostare il multimetro per misurare gli A (ampere) come illustrato nella [Figura 2-5](#). Misurare i punti di test e leggere il display.

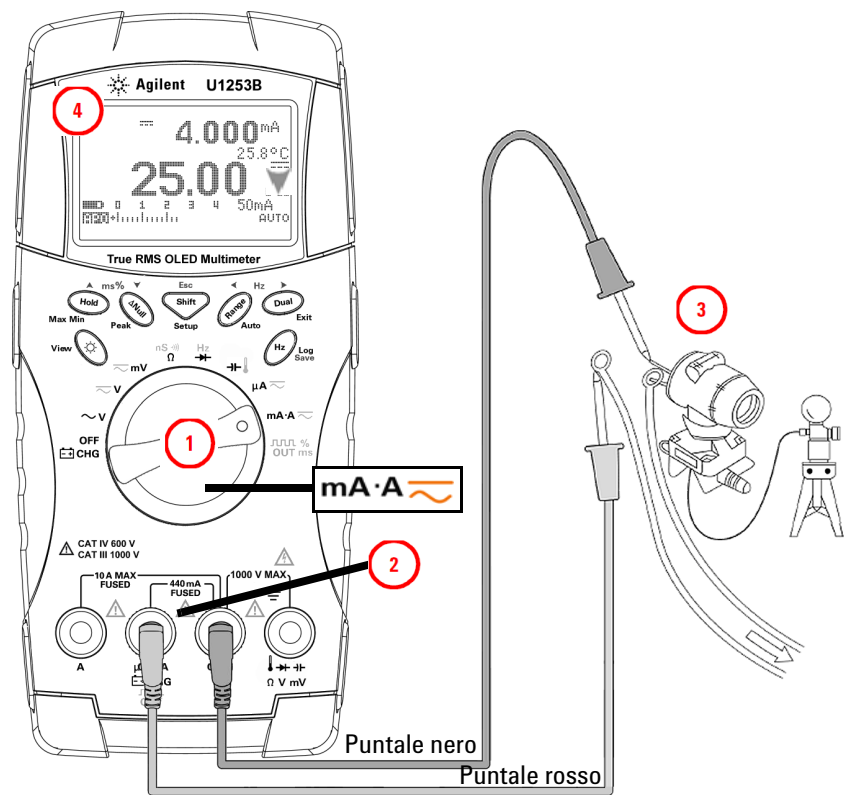
NOTA

Collegare i puntali di misura rosso e nero rispettivamente ai 10 terminali di ingresso **A (rosso)** e **COM (nero)**. Il multimetro viene impostato automaticamente sulla misurazione  quando il puntale di misura rosso viene collegato al terminale **A (rosso)**.



Figura 2-5 Misurazione della corrente in ampere



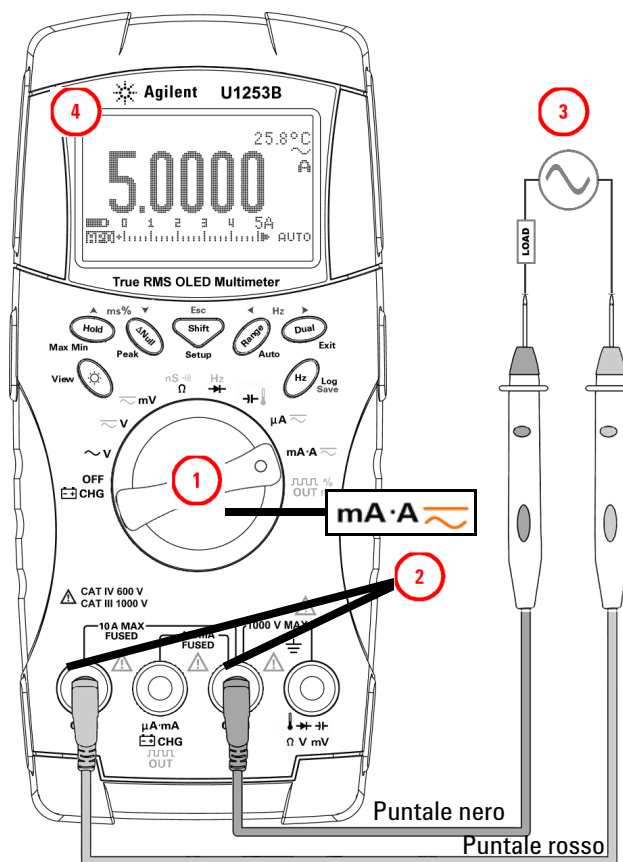

Frequenzimetro

AVVERTENZA

- Utilizzare il frequenzimetro solo per le applicazioni a bassa tensione. Non utilizzare mai il frequenzimetro per sistemi di alimentazione di linea CA.
- Per ingressi superiori a 30 Vpp, è necessario utilizzare la modalità di misurazione della frequenza disponibile con la misurazione della corrente o della tensione, al posto del contatore di frequenze.

Impostare il multimetro per misurare la frequenza come illustrato nella [Figura 2-6](#). Misurare i punti di test e leggere il display.

NOTA

- Premere  per selezionare la funzione del frequenzimetro (). La frequenza predefinita del segnale in ingresso viene divisa per 1. In questo modo è possibile misurare segnali con una frequenza massima di 985 kHz.
- Se la lettura è instabile o pari a zero, premere  per selezionare la divisione della frequenza del segnale in ingresso per 100 (verrà visualizzato  sul display). In questo modo è possibile misurare un intervallo di frequenza superiore, fino a 20 MHz.
- Se la lettura è ancora instabile, significa che il segnale non rientra nell'intervallo.
- Premere  per spostarsi tra le misurazioni relative a larghezza d'impulso (ms), duty cycle (%) e frequenza (Hz).



Figura 2-6 Misurazione della frequenza





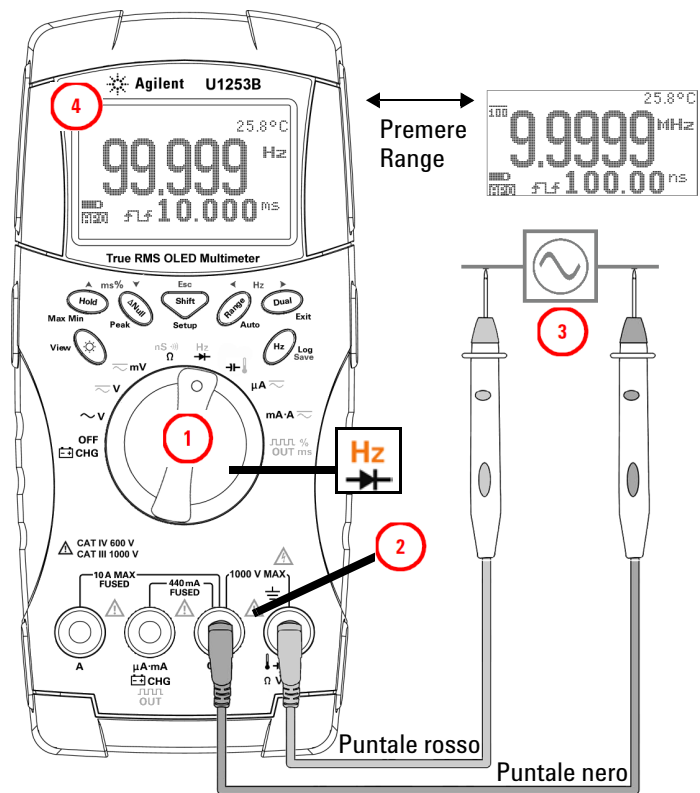

Misurazione della resistenza e della conduttanza e test di continuità

ATTENZIONE

Prima di misurare la resistenza o la conduttanza, o testare il circuito, togliere l'alimentazione dal circuito e scaricare tutti i condensatori ad alta tensione per evitare possibili danni al multimetro o al dispositivo da testare.

Impostare il multimetro per misurare la resistenza come illustrato nella [Figura 2-8](#). Misurare i punti di test (mettendo in parallelo il resistore), quindi leggere il display.



NOTA

Premere  per spostarsi tra il test di continuità con segnale acustico () o , in base alla configurazione definita in Setup), la misurazione della conduttanza () e la misurazione della resistenza (, , o ) come mostra la [Figura 2-9](#) a pagina 43.

Smart Ω

Utilizzando il metodo di compensazione offset, la funzione Smart Ω rimuove le tensioni CC impreviste nello strumento all'ingresso oppure nel circuito misurato, responsabili di errore nella misurazione della resistenza. Sul display secondario, visualizza inoltre la tensione di polarizzazione o la corrente di dispersione (calcolata in base alla tensione di polarizzazione e al valore di resistenza corretto). Se il metodo di compensazione offset è abilitato, il multimetro utilizza la differenza tra due misurazioni della resistenza se vengono applicate due diverse correnti di test per determinare l'eventuale tensione di offset nel sistema dei circuiti di ingresso. La misurazione risultante visualizzata corregge l'offset, fornendo una misurazione della resistenza ancor più precisa.

La funzione Smart Ω è applicabile soltanto per l'intervallo di resistenza di 500 Ω , 5 k Ω , 50 k Ω , e 500k Ω . La massima tensione di offset/polarizzazione correggibile è di $\pm 1,9$ V per l'intervallo di 500 Ω e di $\pm 0,35$ V per l'intervallo di 5 k Ω , 50 k Ω e 500 k Ω .

- Premere  per abilitare la funzione Smart Ω . Premere di nuovo  per passare dalla Visualizzazione della polarizzazione alla Visualizzazione delle fuoriuscite.
- Tenere premuto  per più di un secondo per disabilitare la funzione Smart Ω .

NOTA

I tempi di misurazione aumentano quando la funzione Smart Ω è abilitata.

Visualizzazione polarizzazione

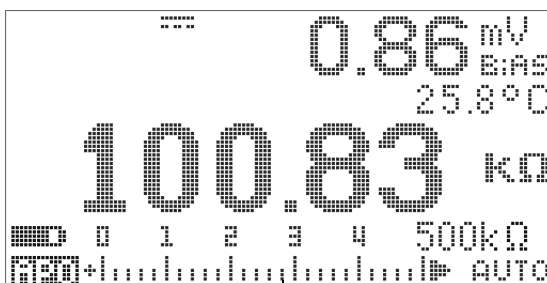

Visualizzazione delle fuoriuscite

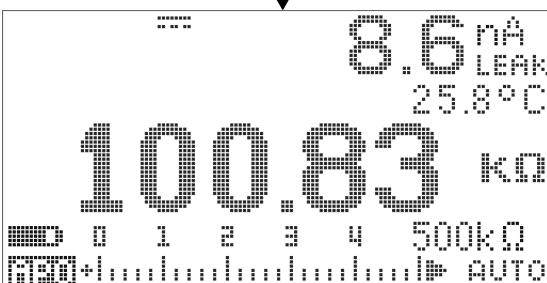

Premere 

Premere 

Figura 2-7 Tipo di visualizzazione se la funzione Smart Ω è abilitata



Figura 2-8 Misurazione della resistenza



Figura 2-9 Test di resistenza, continuità con segnale acustico e conduttanza

Continuità con segnale acustico

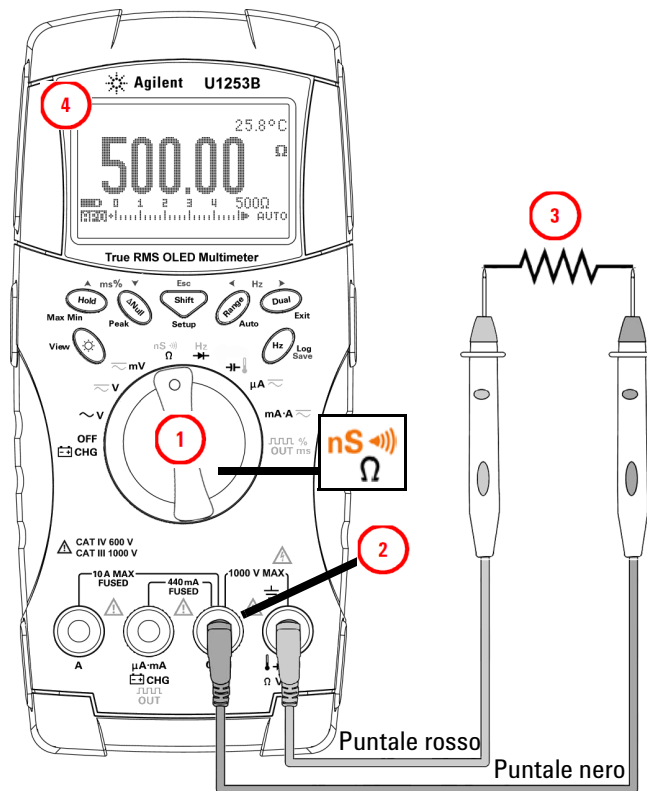
Nel caso in cui la portata sia di 500 Ω , sarà emesso un segnale acustico quando il valore della resistenza scende al di sotto di 10 Ω . Per le altre portate, verrà emesso un segnale acustico se il valore della resistenza è inferiore ai valori tipici indicati nella [Tabella 2-3](#).

Tabella 2-3 Portata di misurazione della continuità con segnale acustico

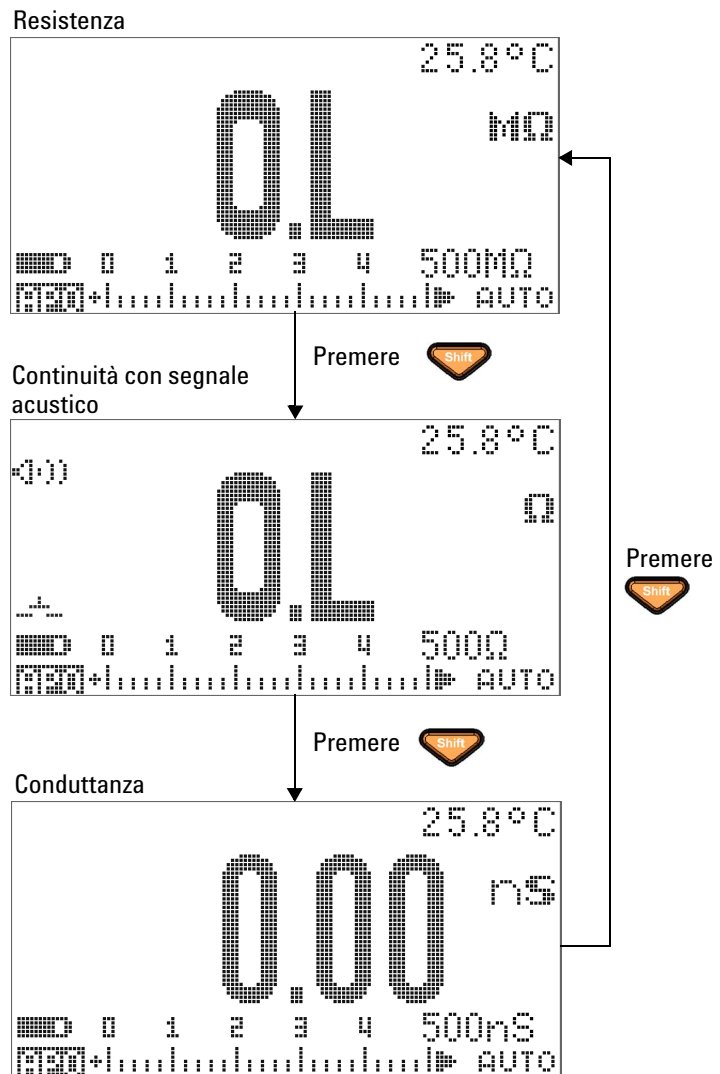
Portata di misurazione	Soglia segnale acustico
500,00 Ω	< 10 Ω
5,0000 k Ω	< 100 Ω
50,000 k Ω	< 1 k Ω
500,00 k Ω	< 10 k Ω
5,0000 M Ω	< 100 k Ω
50,000 M Ω	< 1 M Ω
500,00 M Ω	< 10 M Ω

NOTA



Durante i test di continuità è possibile scegliere se testare la continuità breve o la continuità aperta.

- Il multimetro è impostato sulla continuità breve di default.
- Premere  per selezionare la continuità aperta.

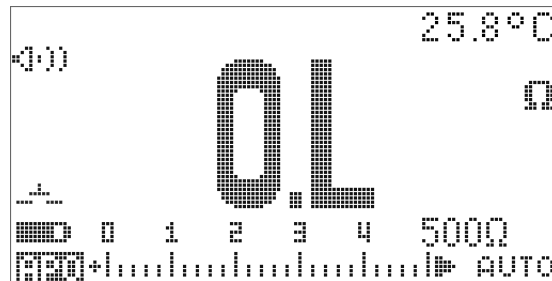
Continuità breve

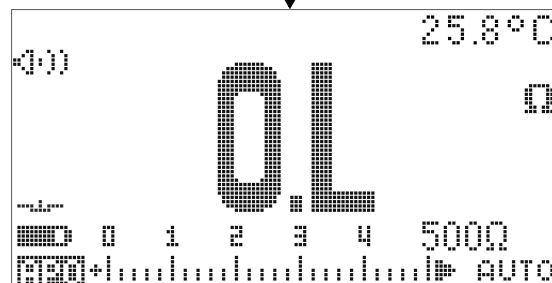

Continuità aperta

Premere 

Premere

**Figura 2-10** Test di continuità breve o aperta**Conduttanza**

Impostare il multimetro per misurare la conduttanza come illustrato nella [Figura 2-11](#). Misurare i punti di test e leggere il display.

Grazie alla funzione di misurazione della conduttanza, diventa più semplice misurare valori molto alti di resistenza, che raggiungono 100 G Ω . Poiché le letture di alti valori di resistenza sono sensibili ai rumori, è possibile acquisire il valore medio delle letture tramite la modalità Dynamic Recording. Per maggiori informazioni consultare la sezione [“Registrazione dinamica”](#) a pagina 60.



Figura 2-11 Misurazione della conduttanza

Test dei diodi

ATTENZIONE

Prima di testare i diodi, togliere l'alimentazione dal circuito e scaricare tutti i condensatori ad alta tensione per evitare possibili danni al multimetro.

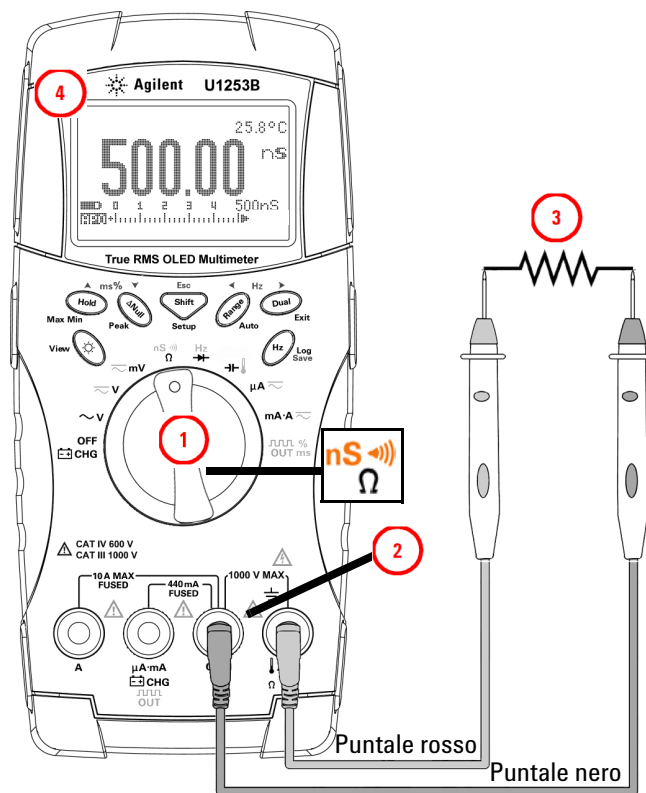
Per testare un diodo, togliere l'alimentazione dal circuito, quindi rimuovere il diodo dal circuito.

Impostare il multimetro come illustrato nella [Figura 2-12](#), quindi utilizzare la sonda di misurazione rossa sul terminale positivo (anodo) e la sonda di misurazione nera sul terminale negativo (catodo) e leggere il display.

NOTA

- Il catodo di un diodo è contrassegnato da una banda.
 - Questo multimetro è in grado di visualizzare un valore massimo per la polarizzazione diretta dei diodi di circa 3,1 V. La polarizzazione diretta di un diodo tipico è compresa tra 0,3 V e 0,8 V.
-

Invertire quindi le sonde e misurare nuovamente la tensione nel diodo (vedere la [Figura 2-13](#) a pagina 49). Il risultato del test del diodo si basa sulla seguenti valutazioni:

- Un diodo è considerato funzionante se il multimetro visualizza **"OL"** in modalità di polarizzazione inversa.
- Un diodo è considerato in corto circuito se il multimetro visualizza circa 0 V sia in modalità di polarizzazione diretta che inversa e vengono emessi segnali acustici continui.
- Un diodo è considerato come un circuito aperto se il multimetro visualizza **"OL"** sia in modalità di polarizzazione diretta che inversa.



Figura 2-12 Misurazione della polarizzazione diretta di un diodo



Figura 2-13 Misurazione della polarizzazione inversa di un diodo

Misurazione della capacitanza

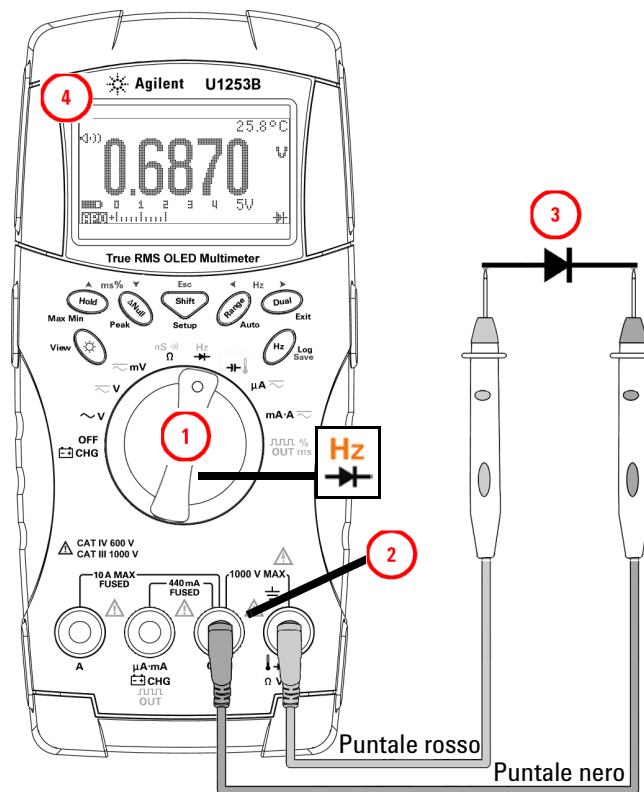
ATTENZIONE

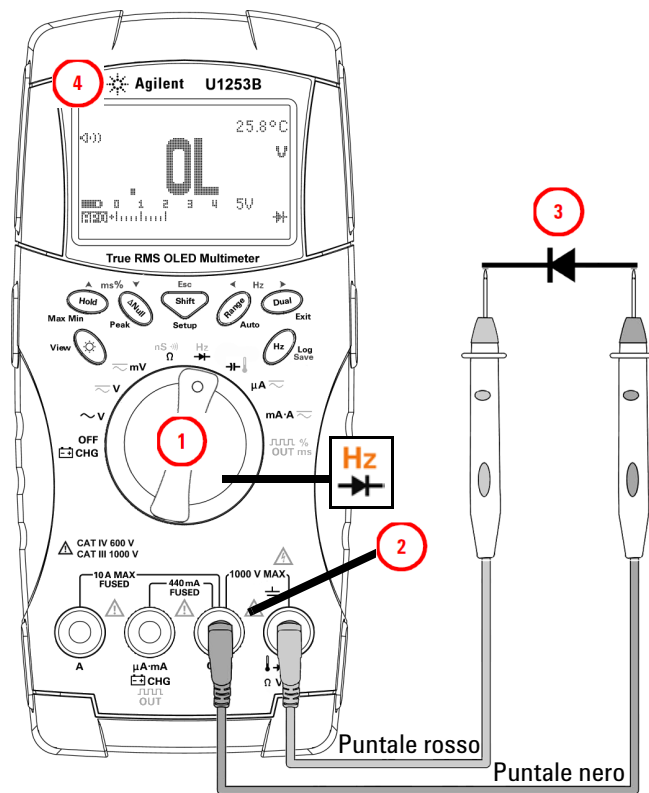

Prima di misurare la capacitanza, togliere l'alimentazione dal circuito e scaricare tutti i condensatori ad alta tensione per evitare possibili danni al multimetro o al dispositivo da testare. Utilizzare la funzione di tensione CC per confermare che un condensatore si è completamente scaricato.

Il multimetro con display OLED a vero RMS modello U1253B calcola la capacitanza caricando un condensatore con una corrente conosciuta per un determinato periodo, misurando la tensione e calcolando poi la capacitanza. Più il condensatore è grande, più dura la carica. Di seguito vengono forniti alcuni consigli per la misurazione della capacitanza:

Suggerimenti per la misurazione:

- Per misurare valori di capacitanza maggiori di 10000 μF , scaricare prima il condensatore e quindi selezionare una portata accettabile per la misurazione. Questa procedura velocizza i tempi di misurazione nonché assicura un valore di capacitanza corretto.
- Per misurare piccoli valori di capacitanza, premere  con i puntali di misura aperti in modo da eliminare la capacitanza residua del multimetro e dai puntali.

NOTA

 indica che il condensatore si sta caricando.  indica che il condensatore si sta scaricando.

Impostare il multimetro come illustrato nella [Figura 2-14](#). Utilizzare il puntale di misura rosso sul terminale positivo del condensatore e il puntale di misura nero sul terminale negativo e leggere il display.



Figura 2-14 Misurazione di capacitanza

Misurazione della temperatura

ATTENZIONE

Non piegare eccessivamente i puntali della termocoppia. Il piegamento ripetuto per un lungo periodo di tempo potrebbe causare la rottura dei puntali.

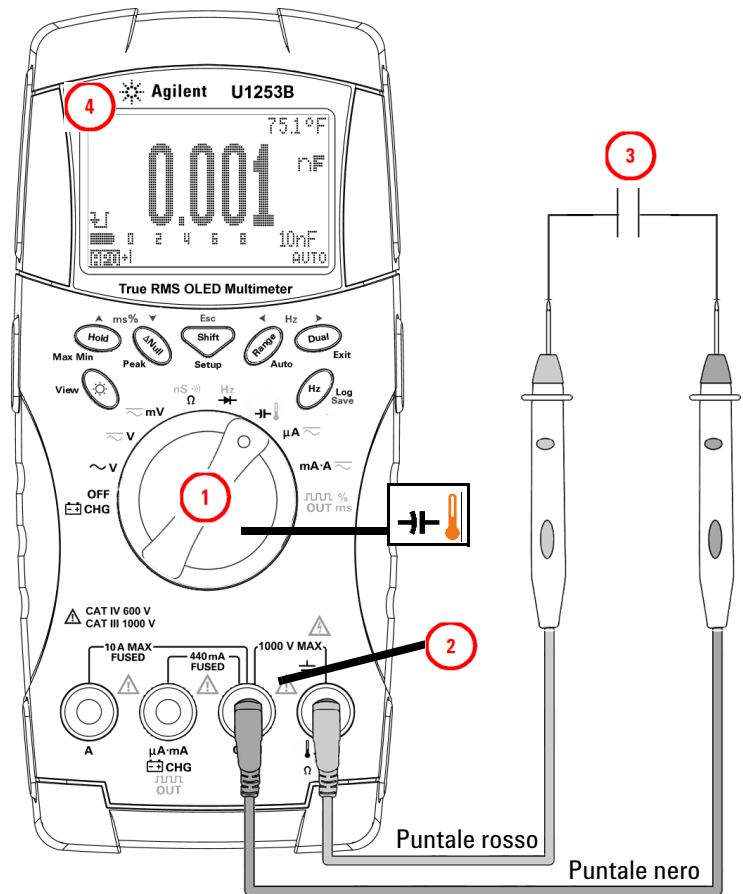
La sonda a termocoppia (tipo granulo) è utile per misurare temperature comprese tra -20 °C e 200 °C in ambienti compatibili con PTFE. Non utilizzare la sonda a termocoppia oltre l'intervallo operativo consigliato. Non immergere la sonda della termocoppia in liquidi. Si consiglia di utilizzare una sonda a termocoppia specifica per ciascuna applicazione, ovvero una sonda a immersione per l'utilizzo con liquidi o materiali di tipo gel e una sonda per aria per eseguire misurazioni nell'aria.

Impostare il multimetro per misurare la temperatura come illustrato nella [Figura 2-17](#) oppure eseguire la seguente procedura:

- 1 Premere  per selezionare la misurazione della temperatura .
- 2 Connettere la sonda termica miniaturizzata nell'adattatore di trasferimento senza compensazione, come illustrato nella [Figura 2-15](#). Connettere quindi la sonda termica con l'adattatore ai terminali di ingresso del multimetro, come illustrato nella [Figura 2-16](#).
- 3 Per ottenere i risultati migliori, collocare il multimetro nell'ambiente operativo per almeno un'ora utilizzando per abituare l'unità alla temperatura ambiente.
- 4 Pulire la superficie da misurare e assicurarsi che la sonda sia ben a contatto con la superficie. Ricordarsi di scollegare l'alimentazione.
- 5 Quando si effettuano misurazioni al di sopra della temperatura ambiente, spostare la termocoppia lungo la superficie fino a quando non si ottiene la lettura di temperatura massima.
- 6 Quando si effettuano misurazioni al di sotto della temperatura ambiente, spostare la termocoppia lungo la superficie fino a quando non si ottiene la lettura di temperatura minima.
- 7 Per rendere più rapida la misurazione, utilizzare la compensazione 0 °C per controllare la variazione di temperatura del sensore della termocoppia. La compensazione 0 °C facilita la misurazione immediata della temperatura relativa.



Figura 2-15 Connessione della sonda del terminale all'adattatore di trasferimento senza compensazione



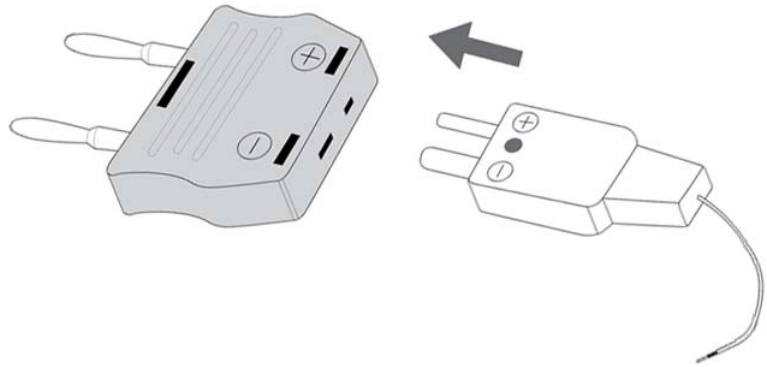

Figura 2-16 Connessione al multimetro della sonda con l'adattatore

Se si sta lavorando in un ambiente costantemente variabile, nel quale la temperatura ambiente non è costante, procedere come segue:

- 1 Premere  per selezionare la compensazione 0 °C. In questo modo si rende più rapida la misurazione della temperatura relativa.
- 2 Evitare di mettere in contatto la sonda a termocoppia con la superficie da misurare.
- 3 Una volta ottenuta una lettura costante, premere  per impostare la lettura come temperatura relativa di riferimento.
- 4 Toccare la superficie da misurare con la sonda a termocoppia.
- 5 Leggere il display per conoscere la temperatura relativa.

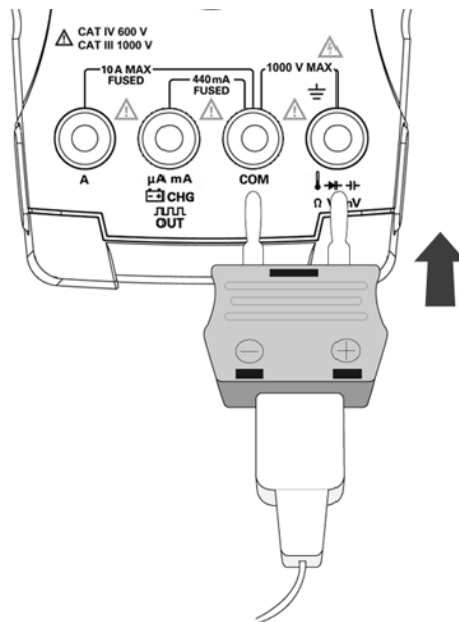

Figura 2-17 Misurazione della temperatura della superficie

Avvisi e avvertenze durante la misurazione

Avviso di sovraccarico

AVVERTENZA

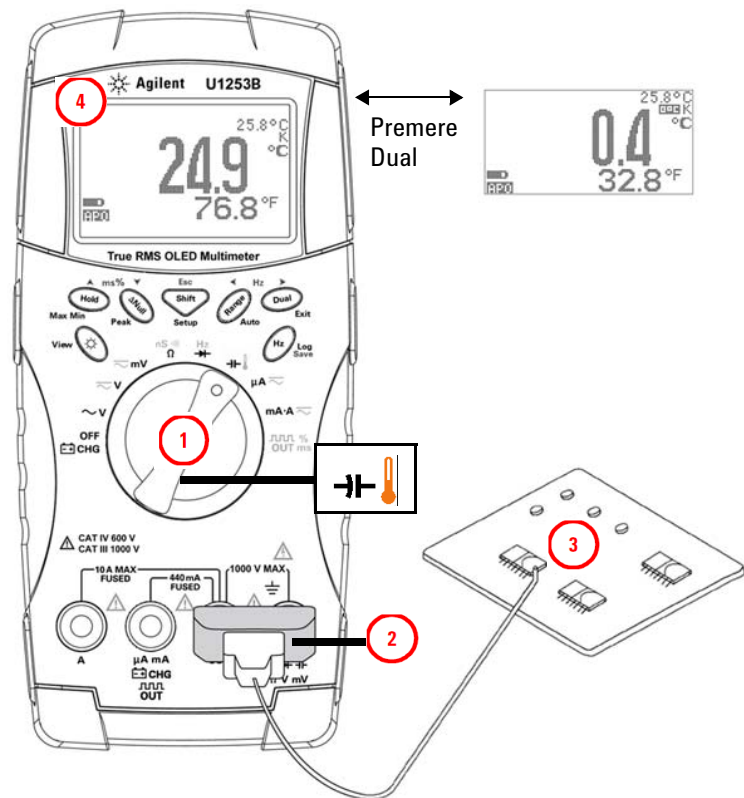
Per la propria sicurezza, fare attenzione a quest'avviso. Quando compare quest'avviso, rimuovere immediatamente i puntali di misura dal punto di origine della misurazione.

Il multimetro dispone di una funzione di controllo del sovraccarico per la misurazione della tensione sia in modalità Auto Range che in quella manuale. Il multimetro emette un segnale acustico a intervalli se la tensione supera il valore **V-ALERT** definito in modalità Setup. Rimuovere immediatamente i puntali di misura dal punto di origine della misurazione.

Questa funzionalità è disattivata per impostazione predefinita. Assicurarsi di impostare la tensione di allerta in base alle proprie esigenze.

Il multimetro visualizzerà anticipatamente un'avvertenza  per tensione pericolosa se il valore misurato è uguale o maggiore di 30 V nelle tre modalità di misurazione CC V, CA V e CA+CC V.

Se si seleziona una portata di misurazione manualmente e il valore misurato è superiore a tale portata, verrà visualizzato sul display l'indicatore **OL**.

Avvertenza per terminale di ingresso

Il multimetro emette un segnale acustico continuo quando il puntale di misura viene inserito nel terminale di ingresso **A** ma il selettore non è impostato sulla posizione **mA.A** corrispondente. Il messaggio di avvertenza **Error ON A INPUT** rimarrà visualizzato sul display finché il puntale di misura non sarà rimosso dal terminale di ingresso **A**. Vedere la [Figura 2-18](#).



Figura 2-18 Avvertenza per terminale di ingresso

Avviso per terminale di carica

Il multimetro emette un segnale acustico continuo quando il terminale **CHG** rileva un livello di tensione maggiore di 5 V e il selettore non è impostato sulla posizione **OFF** corrispondente. Il messaggio di avvertenza **Error ON mA INPUT** rimarrà visualizzato sul display finché il puntale di misura non sarà rimosso dal terminale di ingresso **CHG**.

Vedere la [Figura 2-19](#) sotto.

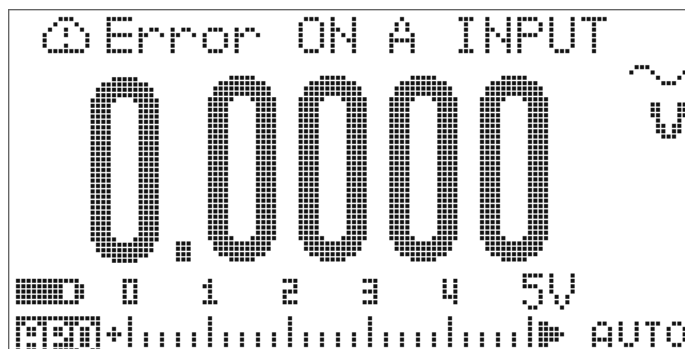

Figura 2-19 Avviso per terminale di carica



3 Funzioni e funzionalità

Registrazione dinamica	60
Data Hold (Trigger Hold)	62
Refresh Hold	64
Null (Relative)	66
Visualizzazione in decibel	68
Peak Hold 1 ms	71
Registrazione dei dati	73
Registrazione manuale	73
Registrazione a intervalli	75
Verifica dei dati registrati	77
Onda quadra in uscita	79
Comunicazione remota	83

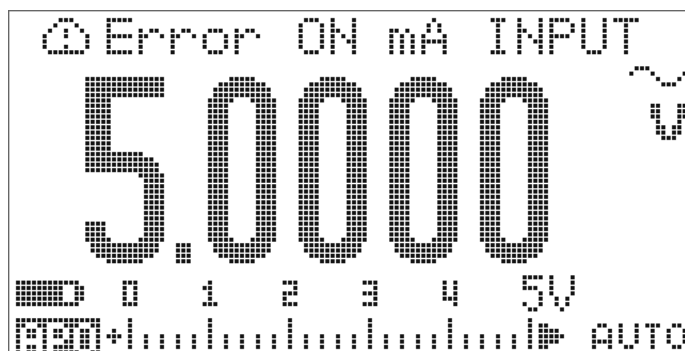







Questo capitolo contiene informazioni sulle caratteristiche e sulle funzionalità disponibili con il multimetro con display OLED a vero RMS modello U1253B.





Registrazione dinamica

La modalità Dynamic Recording può essere utilizzata per rilevare le onde della tensione di accensione e spegnimento intermittenti nonché per verificare le prestazioni di misurazione in caso di assenza dell'operatore durante il processo. Durante la registrazione delle letture, è possibile eseguire altre attività.

La lettura media risulta utile per risolvere i problemi correlati a ingressi instabili, stimare la percentuale del tempo di funzionamento di un circuito e verificare le prestazioni di un circuito. Il tempo trascorso è visualizzato sul display secondario. Il valore massimo è 99999 secondi. Quando si raggiunge il valore massimo, sul display viene visualizzato "OL".

- 1 Premere  per più di 1 secondo per accedere alla modalità Dynamic Recording. Il multimetro ora si trova in modalità continua o non Data Hold (non Trigger Hold).  MAX e il valore di misurazione attuale vengono visualizzati sul display. Viene emesso un segnale acustico quando viene registrato un nuovo valore massimo o minimo.
- 2 Premere  per spostarsi ciclicamente tra la lettura massima ( MAX), la lettura minima ( MIN), la lettura media ( AVG) e la lettura attuale ( NOW).
- 3 Premere  o  per più di 1 secondo per uscire dalla modalità Dynamic Recording.

NOTA

- Premere  per riavviare la modalità Dynamic Recording.
- Il valore medio corrisponde alla media effettiva di tutti i valori misurati che sono stati acquisiti in modalità Dynamic Recording. Se si registra un sovraccarico, la funzione di calcolo della media verrà interrotta e il valore medio sarà impostato su "OL" (overload, sovraccarico). La funzione di spegnimento automatico  è disabilitata nella modalità Dynamic Recording.









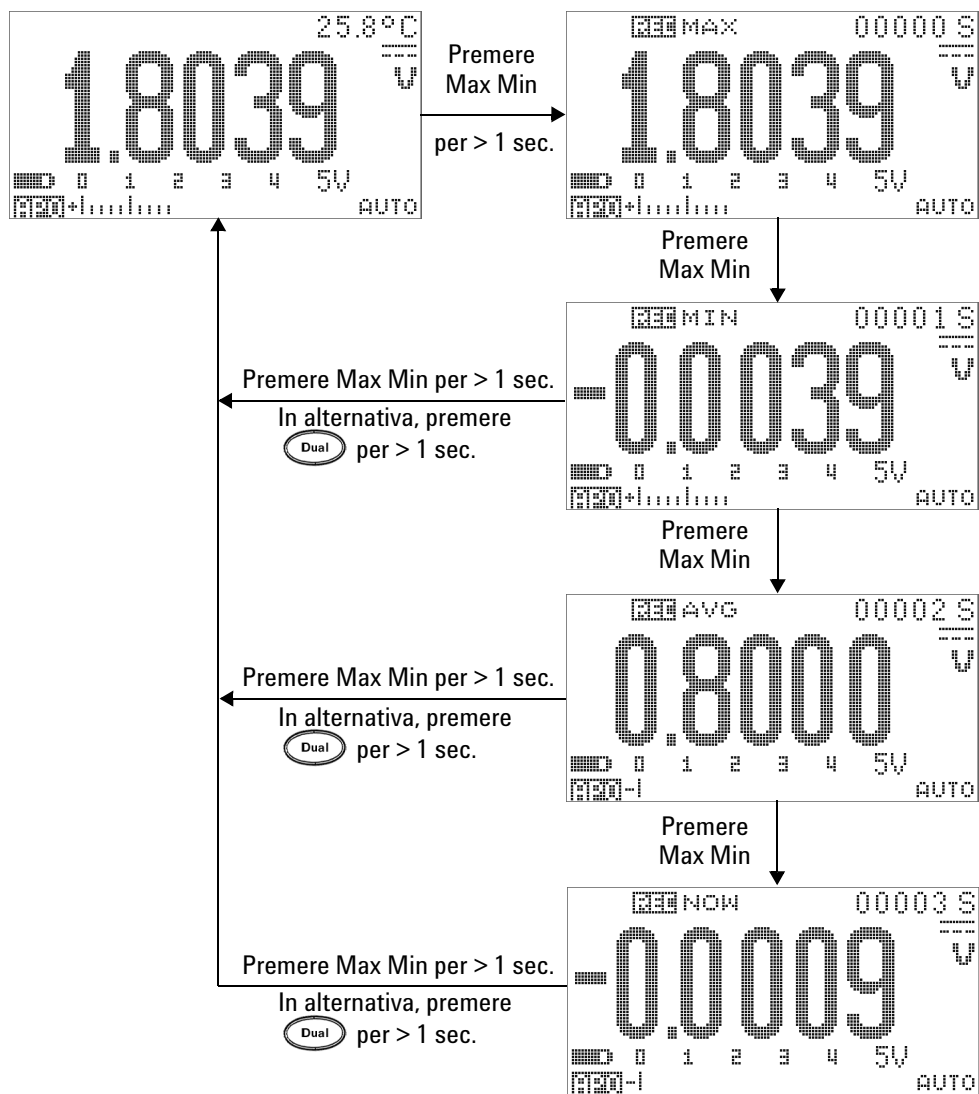

Figura 3-1 Funzionamento in modalità Dynamic Recording

Data Hold (Trigger Hold)

La funzione Data Hold consente agli operatori di bloccare il valore visualizzato.

- 1 Premere di nuovo  per bloccare il valore successivo misurato. Prima di aggiornare un nuovo valore sul display, sul segnalatore lampeggia il simbolo "T" .
- 2 Premere di nuovo  per bloccare il successivo valore misurato. Prima di aggiornare un nuovo valore sul display, sul segnalatore lampeggia il simbolo "T" .
- 3 In modalità Data Hold, è possibile premere  per passare da misurazioni CC, a misurazioni CA o CA+CC.
- 4 Premere e tenere premuto  o  per più di 1 secondo per interrompere la funzione data hold.









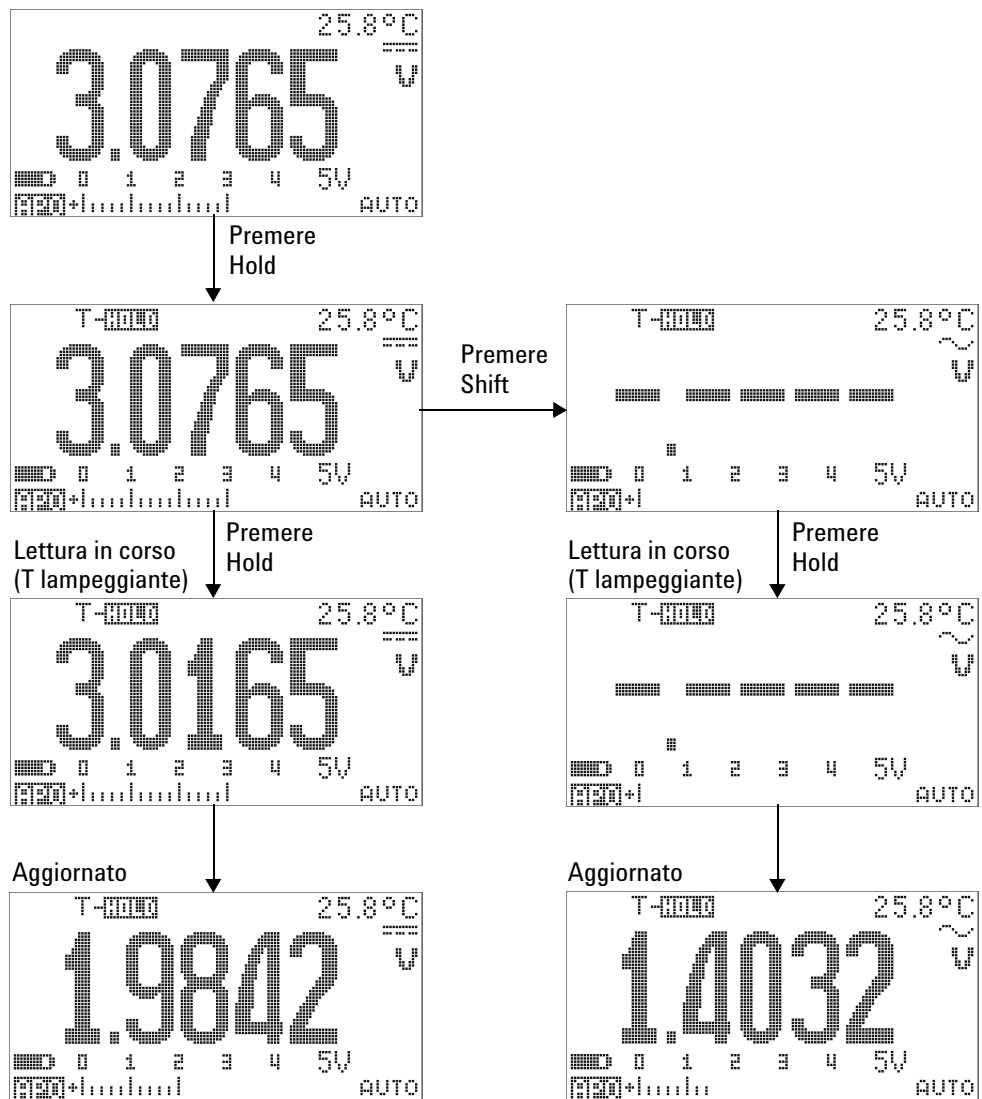

Figura 3-2 Funzionamento in modalità Data Hold

Refresh Hold

La funzione Refresh Hold consente agli operatori di bloccare il valore digitale visualizzato. La barra grafica non è fissa, ma continuerà a rappresentare il valore misurato all'istante. Si può utilizzare la modalità Setup per abilitare la modalità Refresh Hold se si lavora con valori fluttuanti. Questa funzione consente l'auto trigger del valore nonché il suo aggiornamento con un nuovo valore misurato. Viene emesso un segnale acustico informativo.

- 1 Premere  per accedere alla modalità Refresh Hold. Il valore attuale sarà memorizzato e sarà visualizzato il segnalatore .
- 2 Il multimetro è ora pronto per memorizzare un nuovo valore non appena la variazione del valore di misurazione sarà maggiore del limite di variazione impostato. Mentre il multimetro attende di memorizzare un nuovo valore stabile, il simbolo "R" lampeggia a fianco del segnalatore .
- 3 Il segnalatore  non lampeggerà più non appena il nuovo valore misurato sarà stabile. A questo punto sarà aggiornato sul display. Il segnalatore  rimarrà attivo e il multimetro emetterà un segnale acustico informativo.
- 4 Premere nuovamente  per disabilitare questa funzione. Per uscire da questa funzione, è inoltre possibile premere  per 1 secondo.





Figura 3-3 Funzionamento in modalità Refresh Hold

NOTA

- Per la misurazione della tensione e della corrente, il valore memorizzato non verrà aggiornato se la lettura è inferiore a 500 conteggi.
- Per la misurazione della resistenza e dei diodi, il valore memorizzato non verrà aggiornato se la lettura è "OL" (stato aperto).
- Per tutti i tipi di misurazione, il valore memorizzato sarà aggiornato solo nel momento in cui la lettura rileva uno stato stabile.

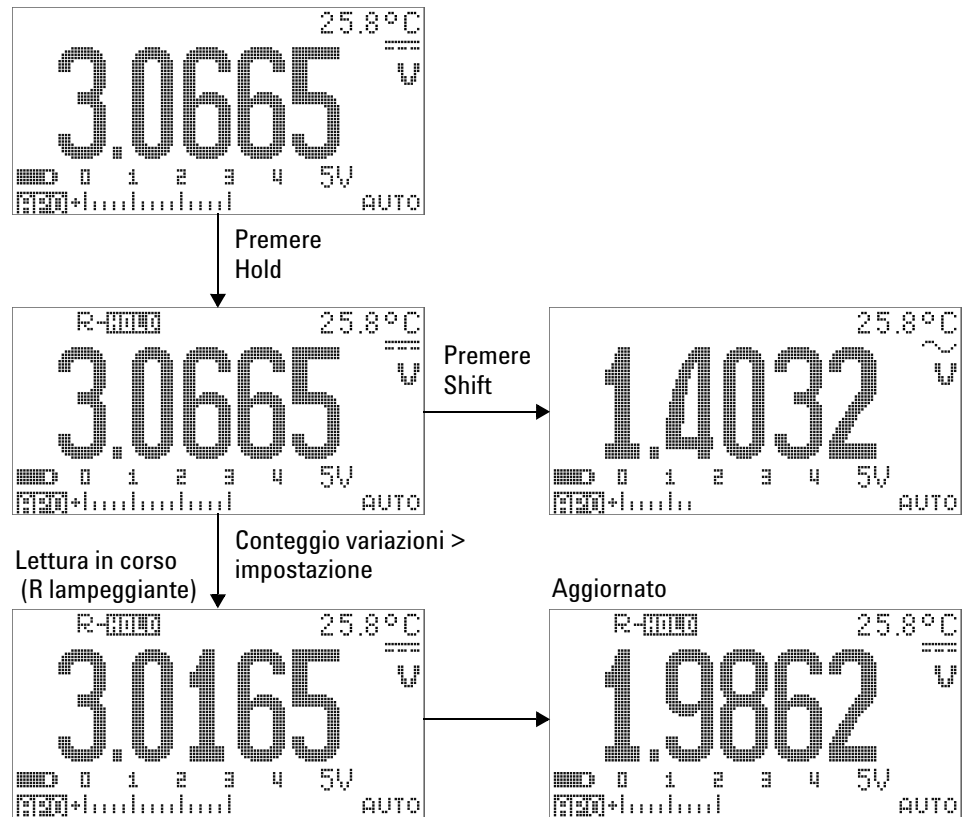

Null (Relative)

La funzione Null sottrae un valore memorizzato dalla misurazione attuale e mostra la differenza.

- 1 Premere  per memorizzare la lettura visualizzata come valore di riferimento da sottrarre alle misurazioni successive e per azzerare il display. Viene visualizzato l'indicatore Δ NULL.

NOTA

La funzione Null può essere definita per l'impostazione della portata manuale o automatica, ma non in caso di sovraccarico.

- 2 Premere  per visualizzare il valore di riferimento memorizzato. $O'EASE$ e il valore di riferimento memorizzato vengono visualizzati per 3 secondi sul display.
- 3 Per uscire da questa modalità, premere  entro 3 secondi da quando $O'EASE$ e il valore di riferimento memorizzato vengono visualizzati.

NOTA

- In modalità di misurazione della resistenza, il multimetro leggerà un valore diverso da zero anche quando i due puntali di misura sono in diretto contatto. Questo è dovuto alla la resistenza dei puntali. Utilizzare la funzione Null per azzerare il display.
- Nella modalità di misurazione della tensione CC, l'effetto termico influenzerà l'accuratezza della misurazione. Per azzerare il display mettere in corto i puntali di misura e premere  non appena il valore visualizzato diventa stabile.



Figura 3-4 Funzionamento in modalità Null (Relative)

Visualizzazione in decibel



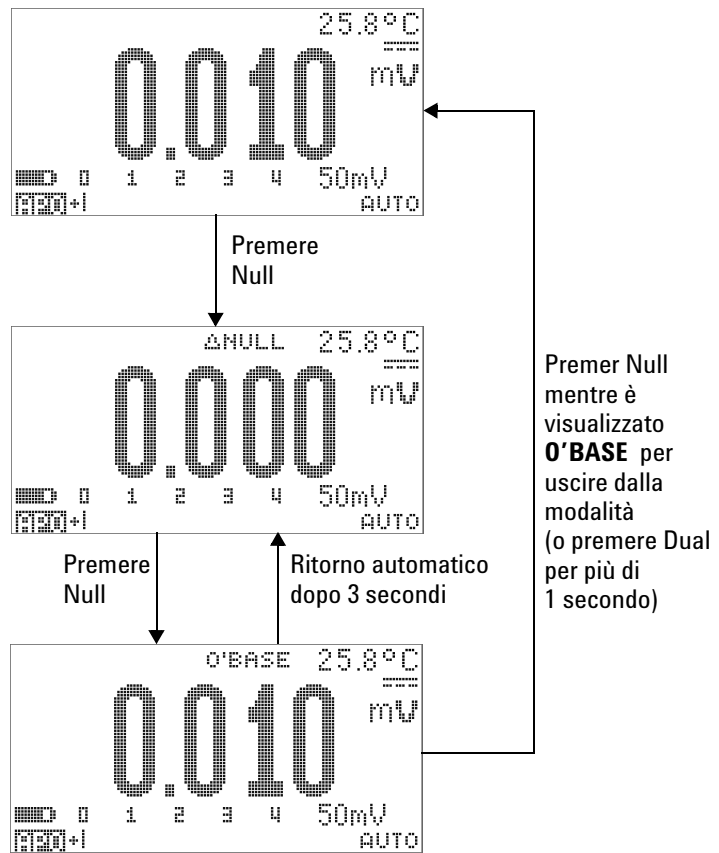

L'unità dBm calcola la potenza fornita a una resistenza di riferimento rispetto a 1 mW e può essere applicata alle misurazioni CC V, CA V e CA+CC V per la conversione in decibel. La misurazione della tensione viene convertita in dBm mediante la seguente formula:

$$dBm = 10 \log \left(\frac{1000 \times (\textit{measured voltage})^2}{\textit{reference impedance}} \right) \quad (1)$$

L'impedenza di riferimento può essere specificata con valori da 1 Ω a 9999 Ω in modalità Setup. Il valore predefinito è 50 Ω .

L'unità dBV calcola la tensione considerando il valore di 1 V. La formula è la seguente:

$$dBV = 20 \log(\textit{measured voltage}) \quad (2)$$

- 1 Dopo aver impostato il selettore su  V,  V, o  mV, premere  per passare a una misurazione dBm o dBV^[1] sul display principale. Sul display secondario viene visualizzata la misurazione della tensione.
- 2 Premere  per più di 1 secondo per uscire da questa modalità.

^[1] Dipende dalla configurazione definita in modalità Setup.



Figura 3-5 Funzionamento in modalità di visualizzazione dBm





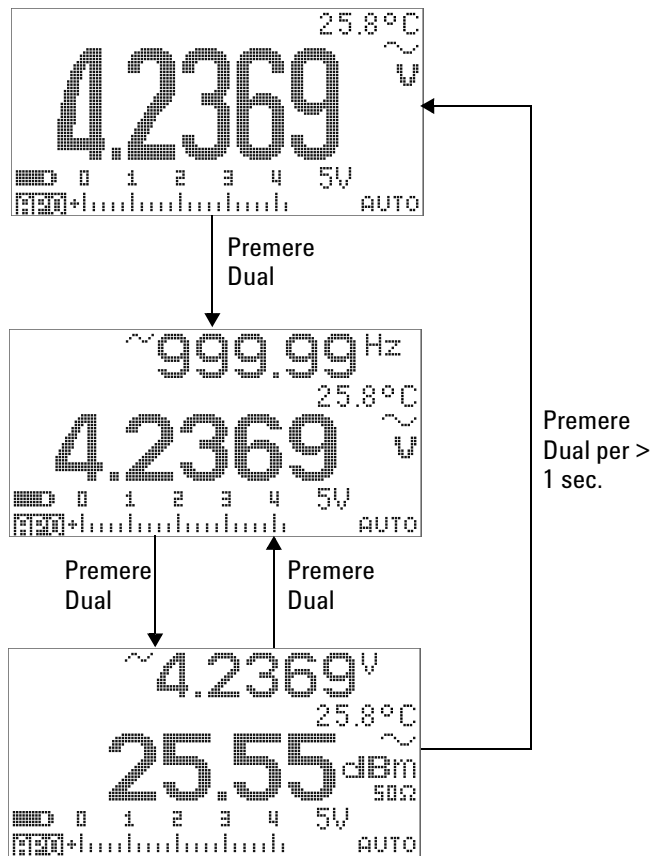

Figura 3-6 Funzionamento in modalità di visualizzazione dBV

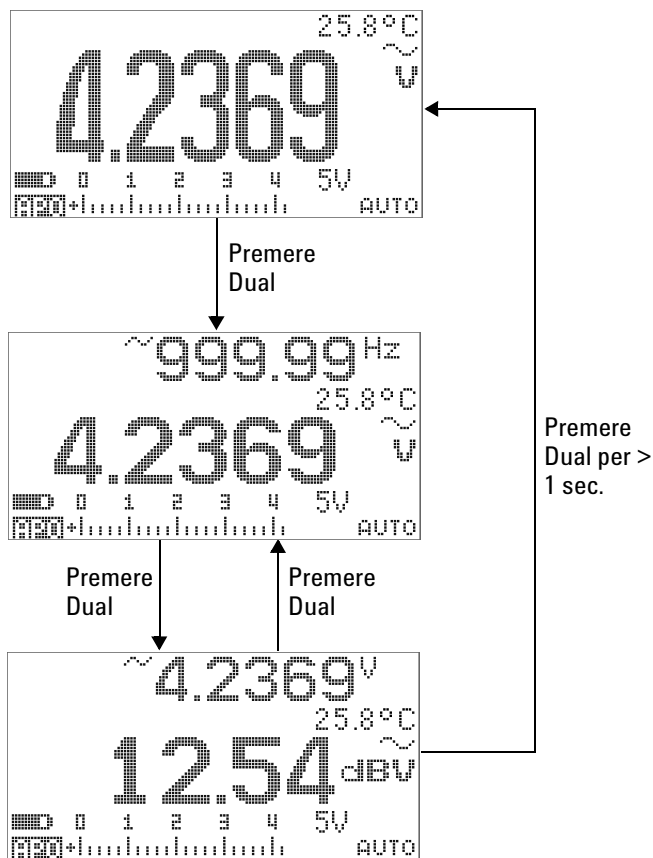

Peak Hold 1 ms



Questa funzione consente di misurare la tensione di picco per l'analisi di componenti quali trasformatori di distribuzione dell'alimentazione e condensatori di correzione del fattore di potenza. La tensione di picco ottenuta può essere utilizzata per determinare il fattore di cresta:

$$\text{Crest factor} = \frac{\text{Peak value}}{\text{True RMS value}} \quad (3)$$

- 1 Premere  per più di 1 secondo per attivare o disattivare la modalità Peak Hold 1 ms.
- 2 Premere  per passare da una lettura di picco massima a una minima.  indica il picco massimo, mentre  indica il picco minimo.

NOTA

- Se la lettura è "OL", premere  per modificare la portata di misurazione e riavviare la misurazione per la registrazione dei picchi.
- Premere  per riavviare la registrazione dei picchi senza modificare la portata.

- 3 Premere  o  per più di 1 secondo per uscire da questa modalità.
- 4 Nell'esempio di misurazione nella [Figura 3-7](#) a pagina 72, il fattore di cresta sarà $2,2669/1,6032 = 1,414$.



Figura 3-7 Funzionamento in modalità Peak Hold 1 ms

Registrazione dei dati

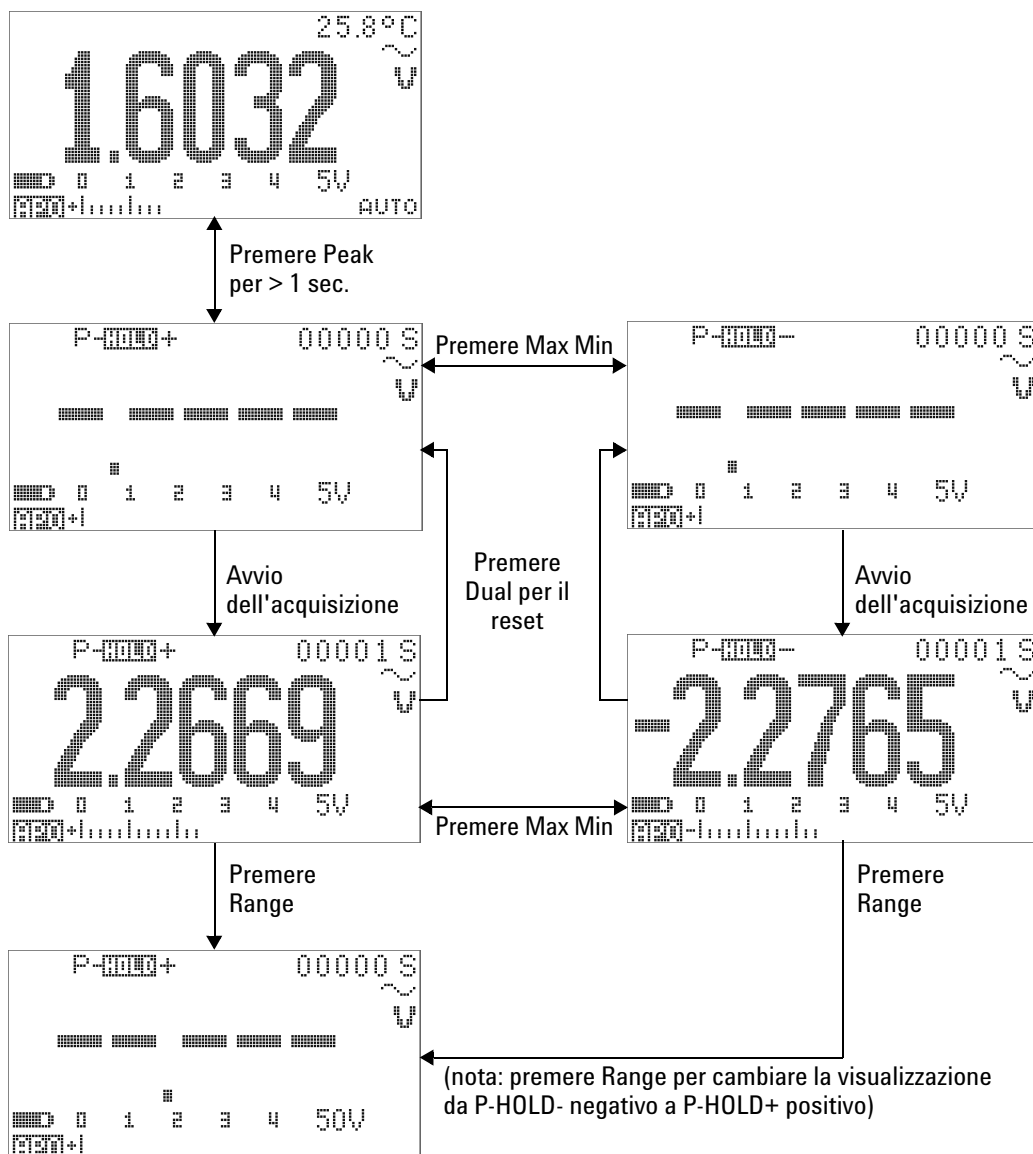

La funzione Data Logging offre la possibilità di registrare i dati di test per revisioni e analisi future. I dati vengono memorizzati in una memoria non volatile. Pertanto rimarranno disponibili anche dopo lo spegnimento del multimetro o il cambio della batteria.

Sono disponibili due opzioni di registrazione: manuale (Hand) e a intervalli (Time), da definire in modalità Setup.

I valori vengono registrati solo sul display principale.

Registrazione manuale

Prima di tutto, controllare di aver specificato la registrazione manuale (Hand) in modalità Setup.

- 1 Premere  per più di 1 secondo per salvare nella memoria del multimetro il valore e la funzione attualmente visualizzati sul display.  e l'indice di registrazione rimangono visualizzati per 3 secondi.
- 2 Premere di nuovo e tenere premuto  per passare al valore successivo da salvare in memoria.



Figura 3-8 Funzionamento in modalità di registrazione manuale (Hand)

NOTA

È possibile memorizzare un massimo di 100 voci. Quando si raggiungono 100 voci, l'indice di registrazione visualizzerà "Full", come mostra la [Figura 3-9](#).



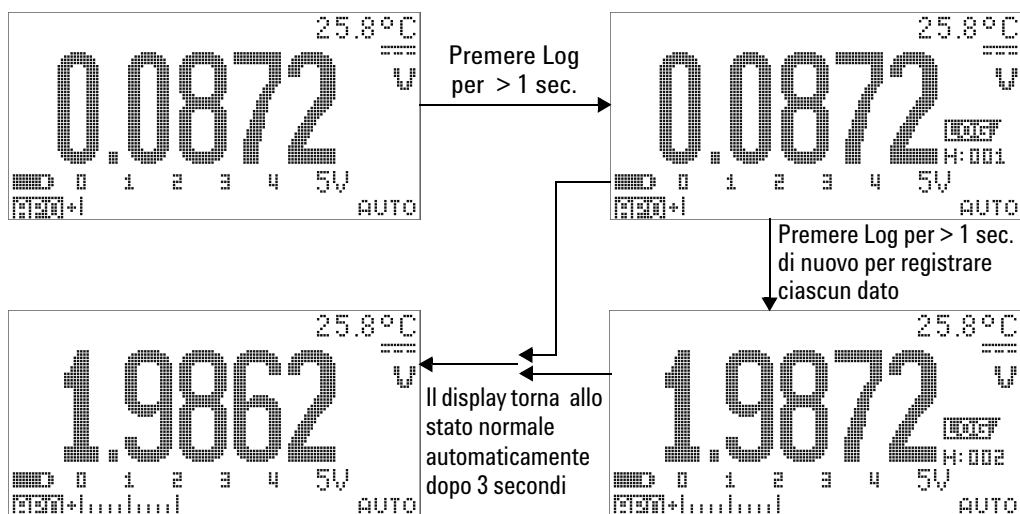

Figura 3-9 Registro pieno

Registrazione a intervalli

Prima di tutto, controllare di aver specificato la registrazione a intervalli (Time) in modalità Setup.

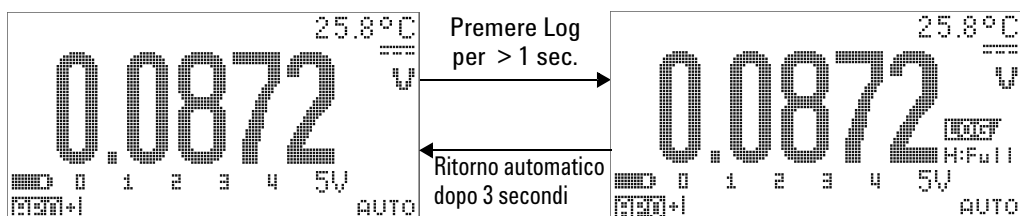
- 1 Premere  per più di 1 secondo per salvare nella memoria del multimetro il valore e la funzione attualmente visualizzati sul display.  e l'indice di registrazione vengono visualizzati. Le letture successive vengono automaticamente registrate in memoria in base all'intervallo (LOG TIME) specificato in modalità Setup. Consultare la [Figura 3-10](#) a pagina 76 per i dettagli sul funzionamento di questa modalità.

NOTA

È possibile memorizzare un massimo di 1000 voci. Quando si raggiungono 1000 voci, l'indice di registrazione visualizzerà "Full".

- 2 Premere  per più di 1 secondo per uscire da questa modalità.

NOTA

Quando è in funzione la registrazione a intervalli (Time), tutte le funzioni del tastierino eccetto **Log** sono disabilitate. Premere Log per più di 1 secondo per uscire da questa modalità. Durante la registrazione a intervalli è disabilitata anche la funzione di spegnimento automatico.











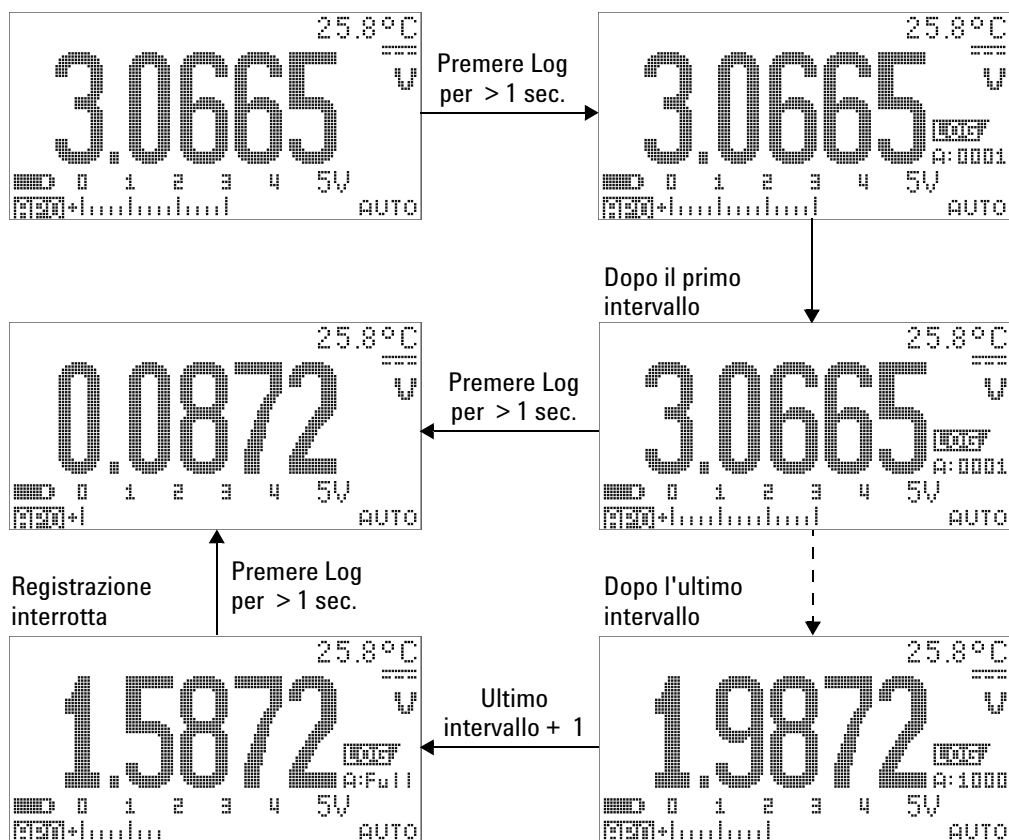

Figura 3-10 Funzionamento in modalità di registrazione a intervalli (Time)

Verifica dei dati registrati

- 1 Premere  per più di 1 secondo per accedere alla modalità Log Review. Sul display vengono visualizzati l'ultima voce registrata, , e l'ultimo registro.
- 2 Premere  per passare dalla modalità di verifica della registrazione manuale (Hand) a quella a intervalli (Time).
- 3 Premere  per salire o premere  per scendere tra i dati registrati. Per una navigazione rapida, premere  per selezionare la prima registrazione e  per selezionare l'ultima.
- 4 Premere  per più di 1 secondo nella modalità Log Review corrispondente per cancellare i dati registrati.
- 5 Premere  per più di 1 secondo per interrompere la registrazione e uscire da questa modalità.



Figura 3-11 Funzionamento in modalità Log Review

Onda quadra in uscita

L'onda quadra in uscita del multimetro con display OLED a vero RMS modello U1253B può essere utilizzata per generare un'uscita con modulazione di larghezza d'impulso (PWM) oppure per fornire una sorgente di clock sincrono (generatore di velocità). È possibile inoltre utilizzare questa funzione per controllare e calibrare display di flussometri, contatori, tachimetri, oscilloscopi, convertitori di frequenza, trasmettitori di frequenza e altri dispositivi di ingresso basati su frequenza.

Selezione della frequenza dell'onda quadra in uscita

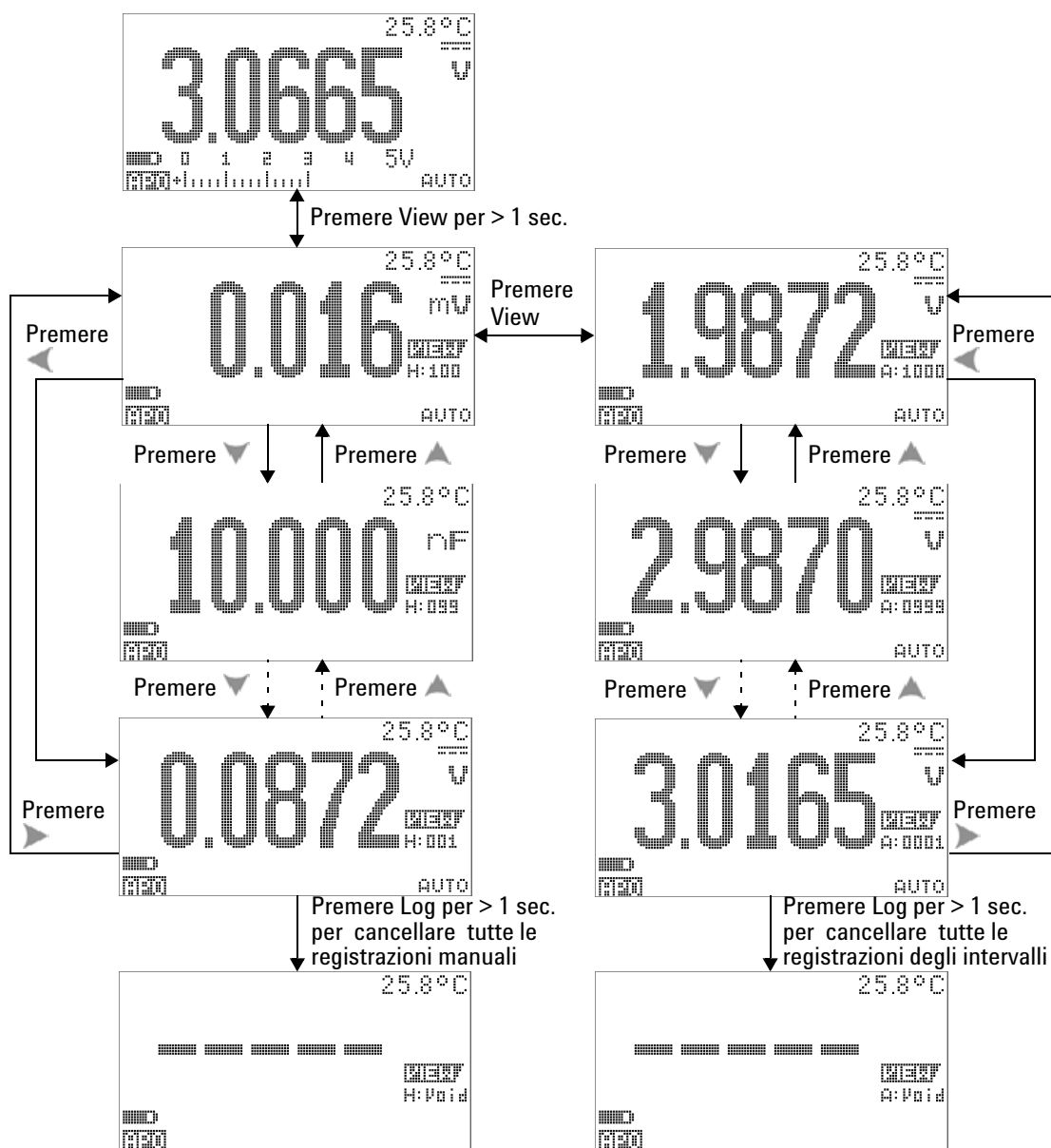



- 1 Impostare il selettore su  **OUT ms**. Il valore predefinito per la larghezza d'impulso è 0,8333 ms mentre il valore predefinito per la frequenza è 600 Hz, come visualizzato rispettivamente sul display principale e secondario.
- 2 Premere  per passare da un duty cycle a una larghezza d'impulso sul display principale.
- 3 Premere  o  per spostarsi tra le frequenze disponibili (è possibile scegliere tra 29 frequenze).

Tabella 3-1 Frequenze disponibili per l'onda quadra in uscita

Frequenza (Hz)
0,5, 1, 2, 5, 6, 10, 15, 20, 25, 30, 40, 50, 60, 75, 80, 100, 120, 150, 200, 240, 300, 400, 480, 600, 800, 1200, 1600, 2400, 4800





Figura 3-12 Regolazione della frequenza per l'onda quadra in uscita

Selezione del duty cycle per l'onda quadra in uscita

- 1 Impostare il selettore su  %
OUT ms.
- 2 Premere  per selezionare il duty cycle (%) sul display principale.
- 3 Premere ▲ o ▼ per regolare il duty cycle. Il duty cycle può essere strutturato in 256 passi, ognuno dei quali equivalente a 0,390625%. La risoluzione migliore offerta dal display è 0,001%.

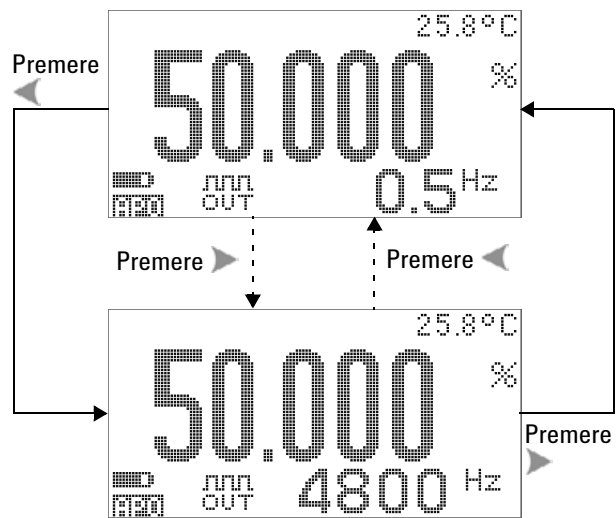



Figura 3-13 Regolazione del duty cycle per l'onda quadra in uscita

Selezione della larghezza d'impulso per l'onda quadra in uscita

- 1 Impostare il selettore su  %
OUT ms.
- 2 Premere  per selezionare la larghezza d'impulso (ms) sul display principale.
- 3 Premere ▲ o ▼ per regolare la larghezza d'impulso. La larghezza d'impulso può essere strutturata in 256 passi, ognuno dei quali equivalente a $1/(256 \times \text{frequenza})$. La larghezza d'impulso visualizzata sarà automaticamente regolata su 5 cifre (da 9,9999 a 9999,9 ms).

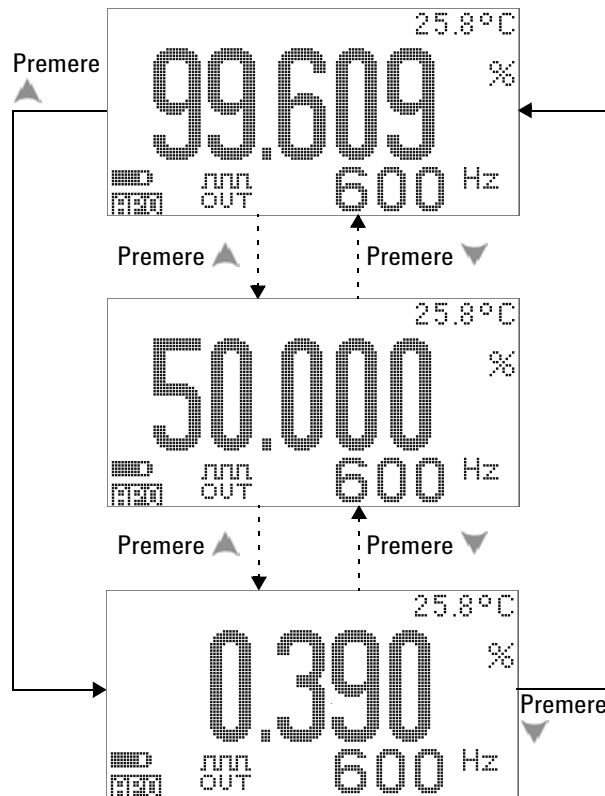

Figura 3-14 Larghezza d'impulso per l'onda quadra in uscita

Comunicazione remota

Questo multimetro è dotato di una funzionalità di comunicazione bidirezionale (connessione full duplex), che consente il trasferimento dei dati dal dispositivo a un PC. L'accessorio necessario per questa funzione è un cavo IR-USB opzionale, da utilizzare con un software applicativo disponibile per il download dal sito Web di Agilent.

Per dettagli sulla comunicazione remota dal PC al multimetro, fare clic su Guida dopo aver avviato il software Agilent GUI Data Logger oppure consultare la guida rapida [GUI Data Logger \(U1251-9003\)](#).

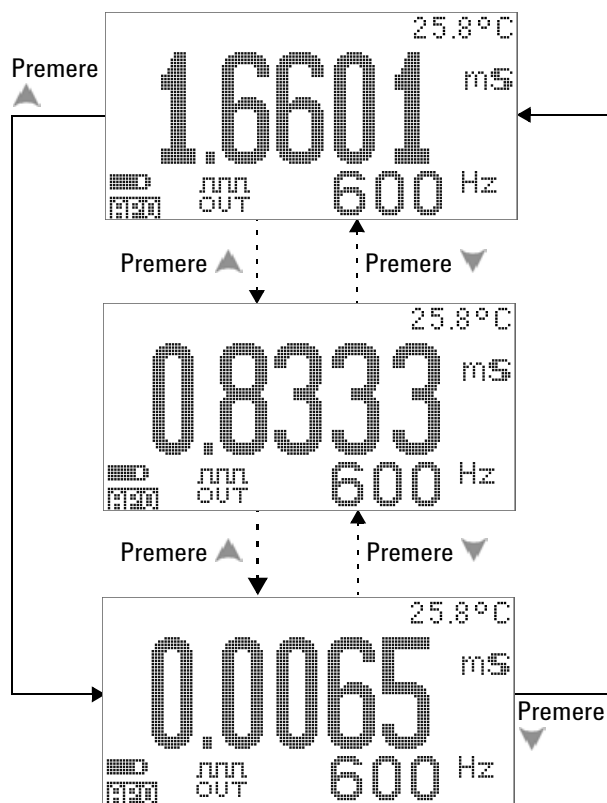

Figura 3-15 Cavo di connessione per la comunicazione remota



4

Modifica delle impostazioni predefinite

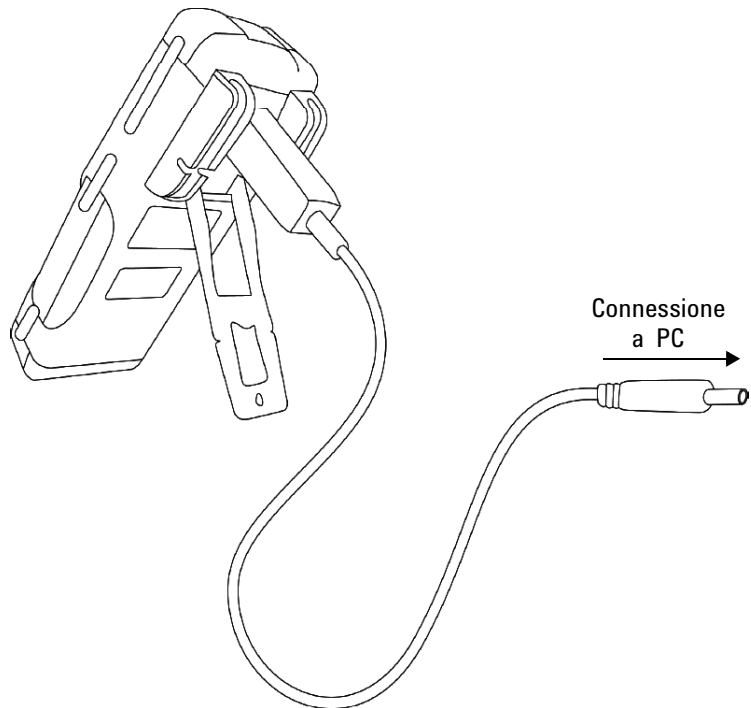
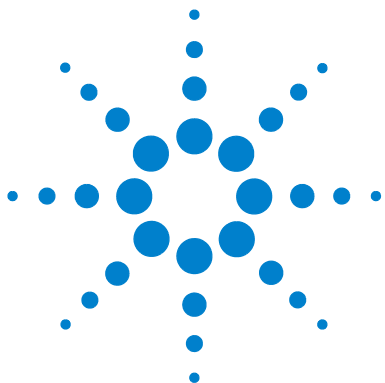
Selezione della modalità Setup	86
Impostazioni di fabbrica predefinite e opzioni di impostazione disponibili	87
Impostazione della modalità Data Hold/Refresh Hold	91
Impostazione della modalità di registrazione dei dati	92
Impostazione della misurazione in dB	94
Impostazione dell'impedenza di riferimento per la misurazione in dBm	95
Impostazione dei tipi di termocoppia	96
Impostazione dell'unità di temperatura	96
Impostazione della lettura in scala percentuale	98
Impostazione della frequenza misurabile minima	100
Impostazione della frequenza del segnale acustico	101
Impostazione della modalità di spegnimento automatico	102
Impostazione del livello di luminosità per retroilluminazione di accensione	104
Impostazione della melodia di accensione	105
Impostazione del messaggio di saluto all'accensione	105
Impostazione della velocità di trasmissione	106
Impostazione di bit di dati	107
Impostazione del controllo di parità	108
Impostazione della modalità Echo	109
Impostazione della modalità di stampa	110
Revisione	111
Numero di serie	111
Avviso di tensione	112
Misurazione iniziale	113
Velocità di refresh agevolato	117
Ripristino delle impostazioni di fabbrica predefinite	118
Impostazione del tipo di batteria	119
Impostazione del filtro CC	120





Questo capitolo spiega come modificare le impostazioni predefinite del multimetro con display OLED a vero RMS modello U1253B e le altre impostazioni disponibili.



Selezione della modalità Setup

Per accedere alla modalità Setup, premere  e tenere premuto per più di 1 secondo.

Per modificare l'impostazione di una voce di menu in modalità Setup, procedere come segue:

- 1 Premere ◀ o ▶ per visualizzare le pagine di menu selezionate.
- 2 Premere ▲ o ▼ per passare alla voce da modificare.
- 3 Premere  per accedere alla modalità **EDIT** e regolare la voce da modificare. In modalità **EDIT**:
 - i Premere ◀ o ▶ per selezionare alla cifra da regolare.
 - ii Premere ▲ o ▼ per regolare il valore.
 - iii Premere  per uscire dalla modalità **EDIT** senza salvare le modifiche.
 - iv Premere  per salvare le modifiche apportate e uscire dalla modalità **EDIT**.
- 4 Premere  per più di 1 secondo per uscire dalla modalità Setup.

Impostazioni di fabbrica predefinite e opzioni di impostazione disponibili

Nella tabella seguente sono indicate le varie voci di menu con le relative impostazioni predefinite nonché le opzioni disponibili.

Tabella 4-1 Impostazioni di fabbrica predefinite e opzioni di impostazione disponibili per ciascuna funzionalità

Menu	Funzionalità	Impostazione di fabbrica predefinita	Opzioni di impostazione disponibili
1	RHOLD	500	Refresh Hold <ul style="list-style-type: none"> • Per abilitare questa funzione, selezionare un valore compreso tra 100 e 9900. • Per disabilitare questa funzione, azzerare tutte le cifre (sarà visualizzato "OFF"). Nota: selezionare OFF per abilitare il Data Hold (trigger manuale).
	D-LOG	HAND	Opzioni disponibili per la registrazione dei dati: <ul style="list-style-type: none"> • HAND: registrazione manuale dei dati. • TIME: registrazione dei dati a intervalli (automatica), il cui intervallo corrisponde al valore definito in LOG TIME.
	LOG TIME	0001 S	Intervallo per la registrazione dei dati a intervalli (Time). Selezionare un valore compreso tra 0001 e 9999 secondi.
	dB	dBm	<ul style="list-style-type: none"> • Opzioni disponibili: dBm, dBV, o OFF. • Selezionare OFF per disabilitare questa funzione per operazioni normali.
	dBm-R	50 Ω	Valore per l'impedenza di riferimento per la misurazione dBm. Selezionare un valore compreso tra 1 Ω e 9999 Ω .

4 Modifica delle impostazioni predefinite

Tabella 4-1 Impostazioni di fabbrica predefinite e opzioni di impostazione disponibili per ciascuna funzionalità (continua)



Menu	Funzionalità	Impostazione di fabbrica predefinita	Opzioni di impostazione disponibili
2	T-TYPE	K	Tipo di termocoppia. • Opzioni disponibili: tipo K o tipo J.
	T-UNIT	°C	Unità di temperatura. • Opzioni disponibili: - °C/°F: display doppio, °C su display principale, °F su display secondario. - °C: display singolo, soltanto in °C. - °F/°C: display doppio, °F su display principale, °C su display secondario. - °F: display singolo, soltanto in °F. • Premere  per scegliere tra °C e °F.
	mA-SCALE	4 mA - 20 mA	Scala percentuale per mA • Opzioni disponibili: 4 mA - 20 mA, 0 mA - 20 mA, o OFF. • Selezionare OFF per disabilitare questa funzione per operazioni normali.
	CONTINUITY	SINGLE	Continuità con segnale acustico. • Opzioni disponibili: SINGLE, OFF o TONE.
	MIN-Hz	0,5 Hz	Frequenza di misurazione minima. Opzioni disponibili: 0,5 Hz, 1 Hz, 2 Hz, 5 Hz.
3	BEEP	2400	Frequenza del segnale acustico. • Opzioni disponibili: 4800 Hz, 2400 Hz, 1200 Hz, 600 Hz, o OFF. • Per disabilitare questa funzione, selezionare OFF.
	APO	10 M	Spegnimento automatico. • Per abilitare questa funzione, selezionare un valore compreso tra 1 e 99 minuti. • Per disabilitare questa funzione, azzerare tutte le cifre (sarà visualizzato "OFF").
	BACKLIT	HIGH	Livello di luminosità predefinito per la retroilluminazione in accensione. Opzioni disponibili: HIGH, MEDIUM, o LOW.
	MELODY	FACTORY	Melodia di accensione. Opzioni disponibili: FACTORY o OFF.
	GREETING	FACTORY	Messaggio di saluto all'accensione. Opzioni disponibili: FACTORY o OFF.

Tabella 4-1 Impostazioni di fabbrica predefinite e opzioni di impostazione disponibili per ciascuna funzionalità (continua)

Menu	Funzionalità	Impostazione di fabbrica predefinita	Opzioni di impostazione disponibili
4	BAUD	9600	Velocità per la comunicazione remota con un PC (controllo remoto). Opzioni disponibili: 2400, 4800, 9600 e 19200.
	DATA BIT	8	Lunghezza bit di dati per la comunicazione remota con un PC. Opzioni disponibili: 8 bit o 7 bit (lo stop bit è sempre 1).
	PARITY	NONE	Bit di parità per la comunicazione remota con un PC. Opzioni disponibili: NONE, ODD, o EVEN.
	ECHO	OFF	Restituzione dei caratteri al PC tramite comunicazione remota. Opzioni disponibili: ON o OFF.
	PRINT	OFF	Stampa su PC i dati misurati tramite comunicazione remota. Opzioni disponibili: ON o OFF.
5	REVISION	NN.NN	Numero di revisione. Modifica disabilitata.
	S/N	NNNNNNNN	Vengono indicate le ultime 8 cifre del numero di serie. Modifica disabilitata.
	V-ALERT	OFF	Segnale di avviso acustico per la misurazione della tensione. <ul style="list-style-type: none"> Per abilitare questa funzione, selezionare un valore di sovraccarico compreso tra 1 V e 1010 V. Per disabilitare questa funzione, azzerare tutte le cifre (sarà visualizzato "OFF").
	M-INITIAL	FACTORY	Funzioni di misurazione iniziali. Opzioni disponibili: FACTORY o USER.
	SMOOTH	NORMAL	Velocità di refresh delle letture sul display principale. Opzioni disponibili: FAST, NORMAL, o SLOW.
6	DEFAULT	NO	Selezionare YES, quindi premere  per più di 1 secondo per ripristinare le impostazioni di fabbrica predefinite del multimetro.
	Batteria	7.2 V	Tipo di batteria utilizzato per il multimetro. Opzioni disponibili: 7,2 V o 8,4 V.
	Filtro CC	OFF	Filtro di misurazione - tensione CC o corrente CC Opzioni disponibili: OFF o ON.

4 Modifica delle impostazioni predefinite



Figura 4-1 Impostazione delle schermate del menu

Impostazione della modalità Data Hold/Refresh Hold

- 1 Impostare la voce di menu RHOLD su “OFF” per abilitare la modalità Data Hold (trigger manuale mediante tasto o controllo remoto tramite bus).
- 2 Impostare la voce di menu RHOLD su un valore compreso tra 100 e 9900 per abilitare la modalità Refresh Hold (trigger automatico). Se la variazione dei valori misurati supera questo valore (ossia il conteggio delle variazioni), la modalità Refresh Hold avvierà il trigger e memorizzerà un nuovo valore.

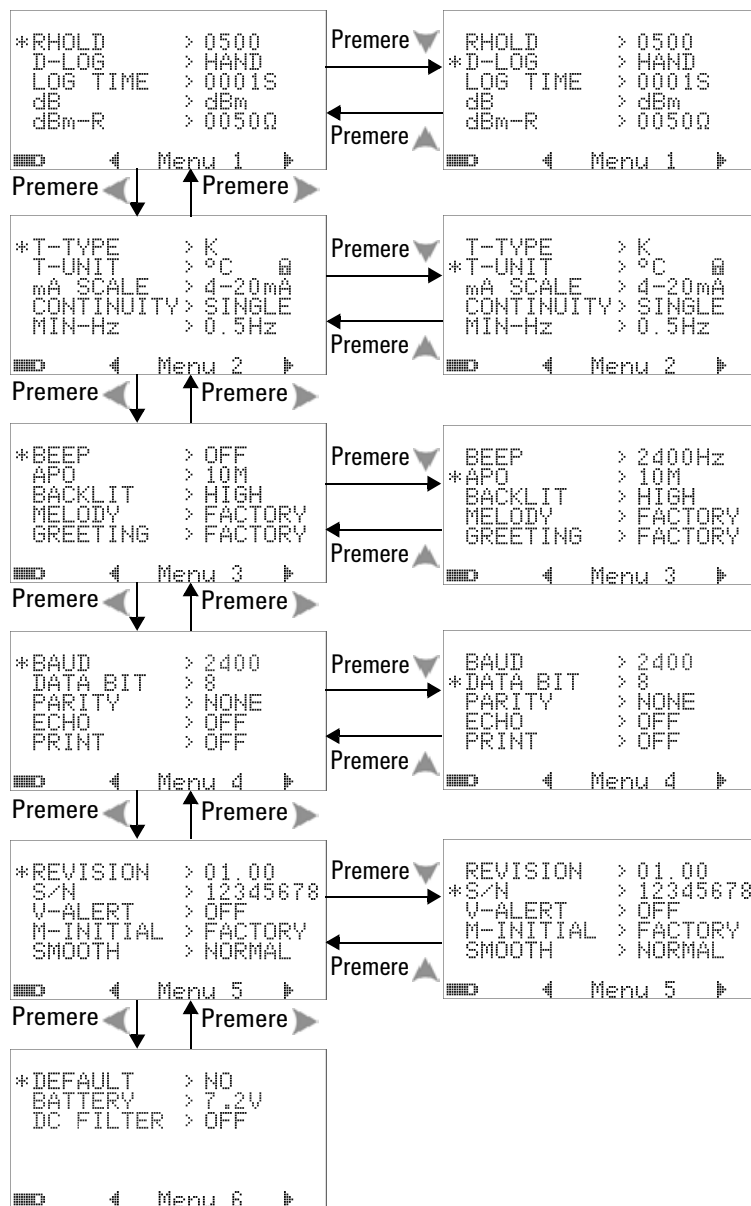

Figura 4-2 Impostazione di Data Hold e Refresh Hold

Impostazione della modalità di registrazione dei dati

- 1 Impostare l'opzione "HAND" per abilitare la registrazione dei dati manuale (Hand) oppure "TIME" per abilitare la registrazione dei dati a intervalli (Time). Consultare la. Vedere la [Figura 4-3](#) sotto.

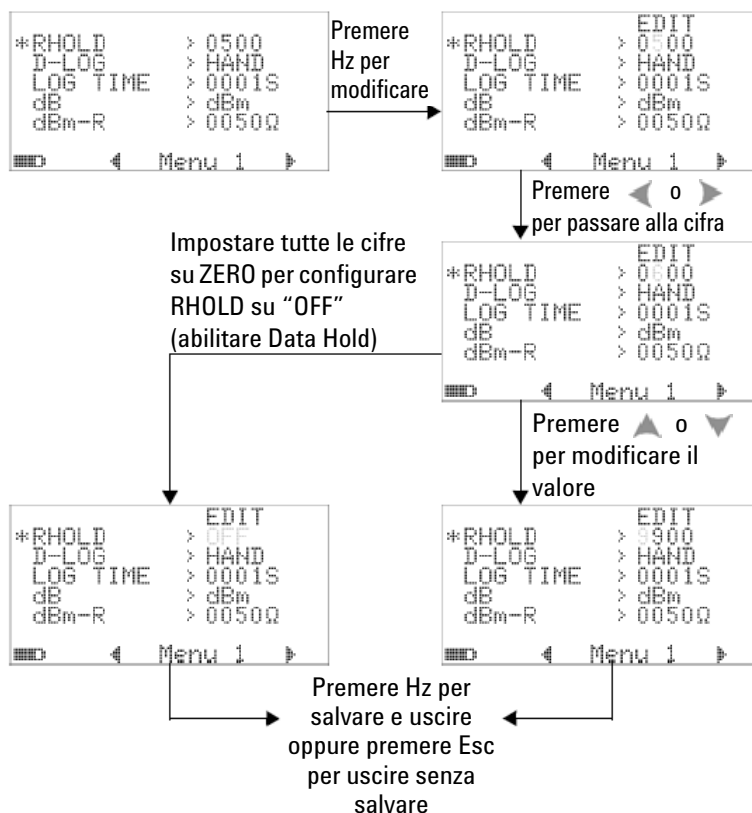

Figura 4-3 Impostazione della registrazione dei dati

- 2 Per la registrazione dei dati a intervalli (Time), impostare LOG TIME su un valore compreso tra 0001 e 9999 secondi per specificare l'intervallo per la registrazione dei dati.

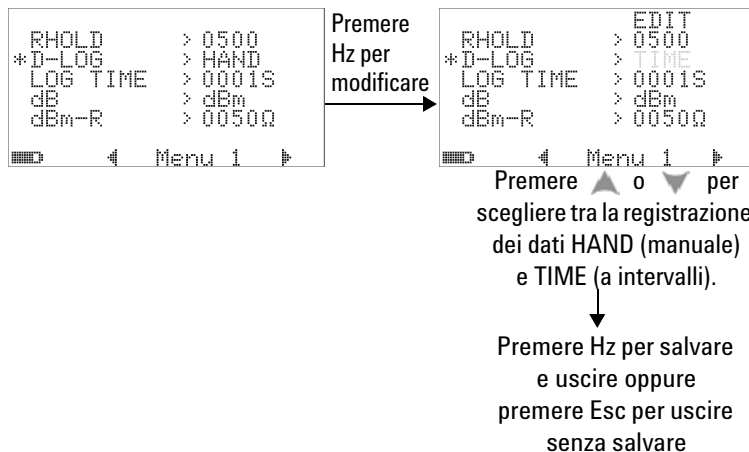

Figura 4-4 Impostazione dell'intervallo per la registrazione

Impostazione della misurazione in dB

L'unità di decibel può essere disabilitata impostandola su "OFF". Le opzioni disponibili sono dBm, dBV e OFF. Per la misurazione in dB, l'impedenza di riferimento può essere impostata tramite la voce di menu "dBm-R".

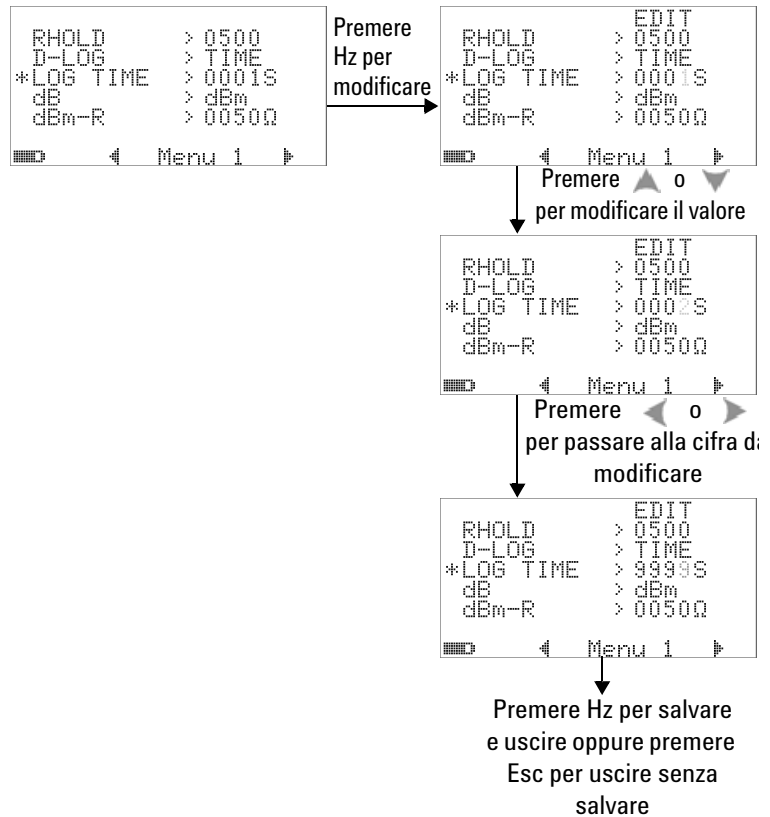

Figura 4-5 Impostazione della misurazione in decibel

Impostazione dell'impedenza di riferimento per la misurazione in dBm

L'impedenza di riferimento per la misurazione in dBm può essere impostata su un qualsiasi valore compreso tra 1 e 9999 Ω . Il valore predefinito è 50 Ω .

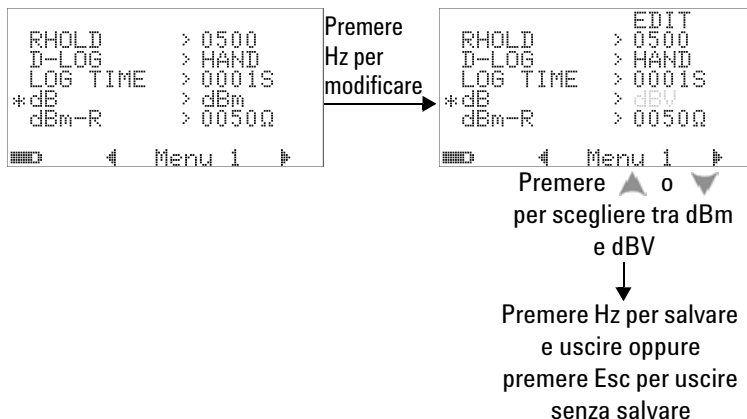

Figura 4-6 Impostazione dell'impedenza di riferimento per l'unità dBm

Impostazione dei tipi di termocoppia

I tipi di sensore a termocoppia selezionabili sono J e K. Il tipo predefinito è il tipo K.

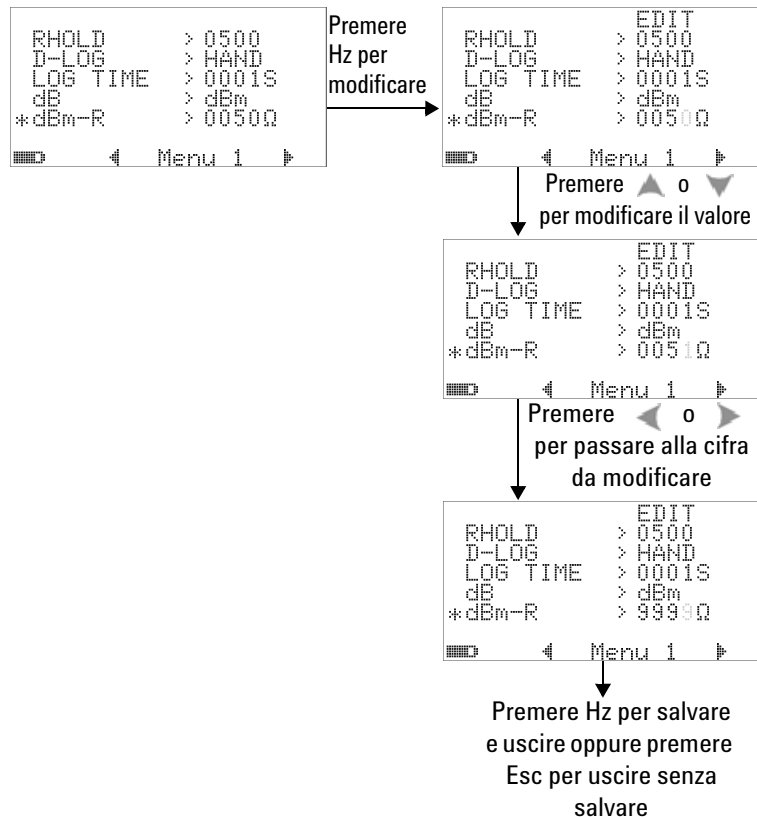

Figura 4-7 Impostazione del tipo di termocoppia

Impostazione dell'unità di temperatura

L'impostazione dell'unità di temperatura durante l'accensione

Sono disponibili quattro combinazioni di unità visualizzate:

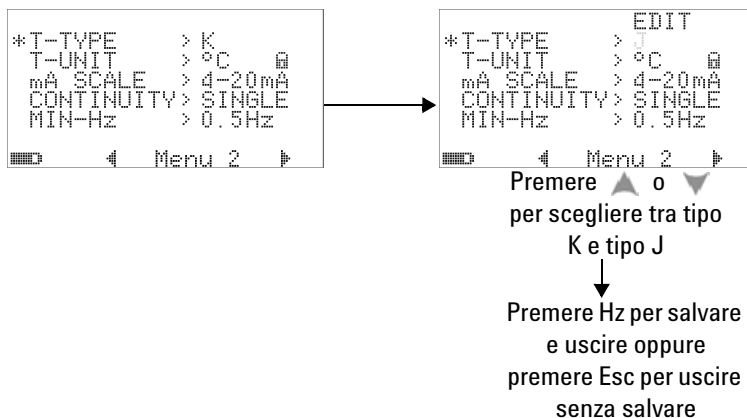
- 1 Solo Celsius: °C display singolo.
- 2 Celsius/Fahrenheit: °C/°F display doppio; °C su display principale e °F su display secondario.
- 3 Solo Fahrenheit: °F display singolo.
- 4 Fahrenheit/Celsius: °F/°C display doppio; °F su display principale e °C su display secondario.

NOTA

L'impostazione dell'unità di temperatura durante l'accensione è bloccata di default; pertanto, la modifica dell'unità di temperatura non è consentita se non viene sbloccata.

Premere e tenere premuto  per più di 1 secondo per sbloccare l'impostazione dell'unità di temperatura; il segno di blocco verrà eliminato.

Per bloccare l'impostazione dell'unità di temperatura, premere  per più di 1 secondo.



Figura 4-8 Impostazione dell'unità della temperatura

Impostazione della lettura in scala percentuale

Questa impostazione consente di convertire la misurazione della corrente CC in lettura in scala percentuale: da 0% a 100% in base a una portata da 4 mA a 20 mA o da 0 mA a 20 mA. Ad esempio, una lettura del 25% rappresenta una corrente CC di 8 mA per una portata da 4 mA a 20 mA, o una corrente CC di 5 mA per una portata da 0 mA a 20 mA. Per disabilitare questa funzione, impostare “OFF”.

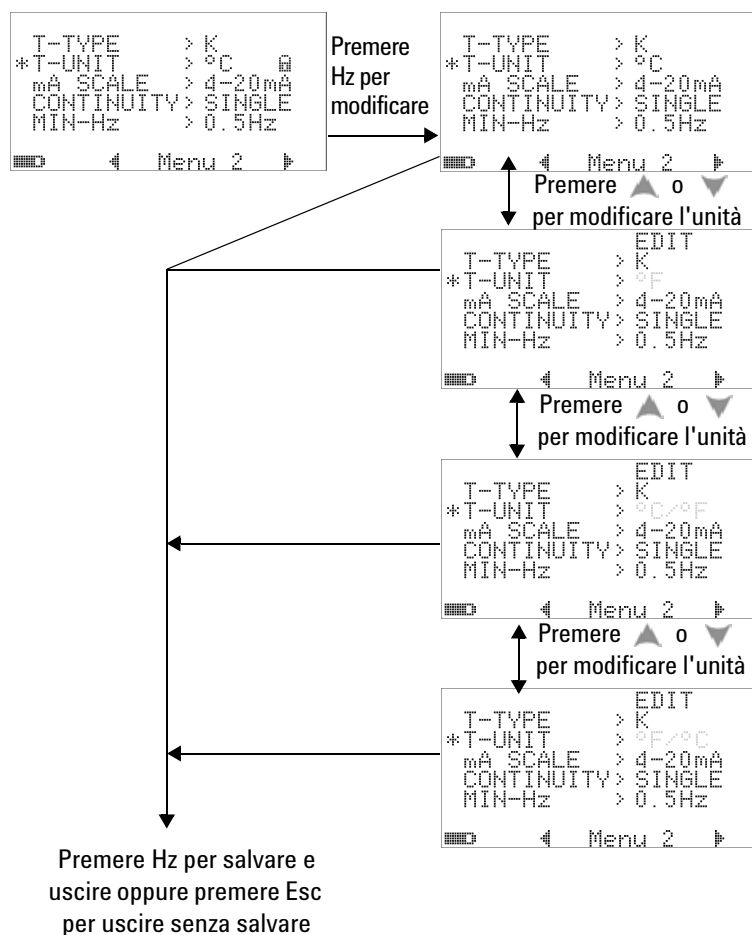

Figura 4-9 Impostazione della lettura in scala percentuale

Impostazione del segnale acustico per il test di continuità

Questa impostazione consente di determinare il segnale acustico utilizzato nel test di continuità. Selezionare “SINGLE” per il beep a frequenza singola, “OFF” per il beep silenzioso o “TONE” per una stringa continua di beep con frequenze che variano.

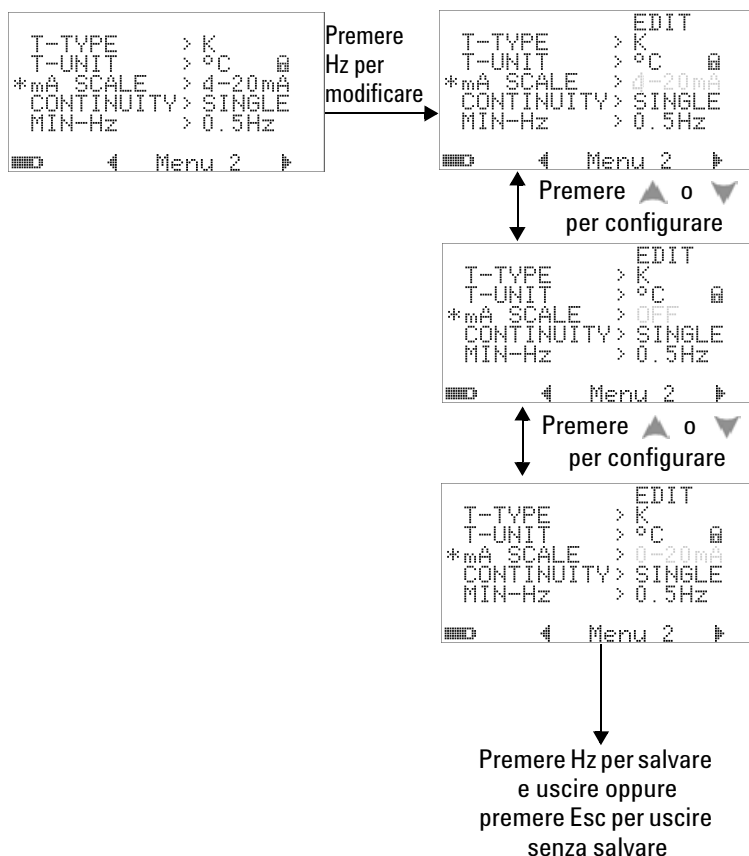

Figura 4-10 Scelta del segnale acustico per il test di continuità

Impostazione della frequenza misurabile minima

L'impostazione della frequenza misurabile minima avrà effetto sulla velocità di misura per frequenza, duty cycle e larghezza d'impulso. La velocità di misura tipica (come definito nelle specifiche) si basa su una frequenza misurabile minima di 1 Hz.

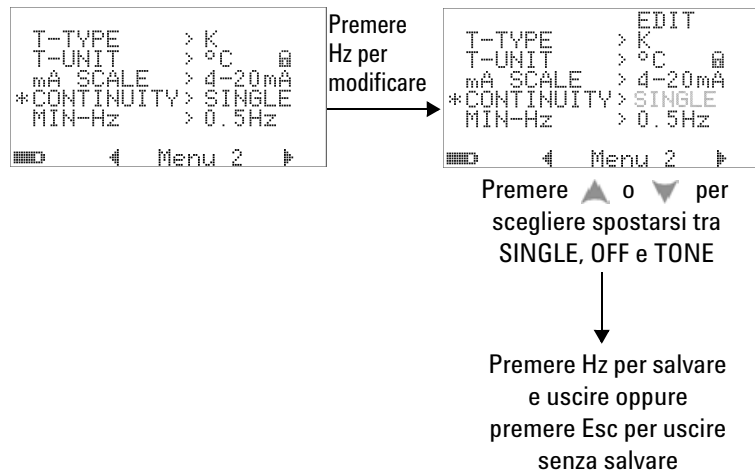

Figura 4-11 Impostazione della frequenza minima

Impostazione della frequenza del segnale acustico

La frequenza del segnale acustico può essere impostata su 4800 Hz, 2400 Hz, 1200 Hz, o 600 Hz. "OFF" disabilita il segnale acustico.



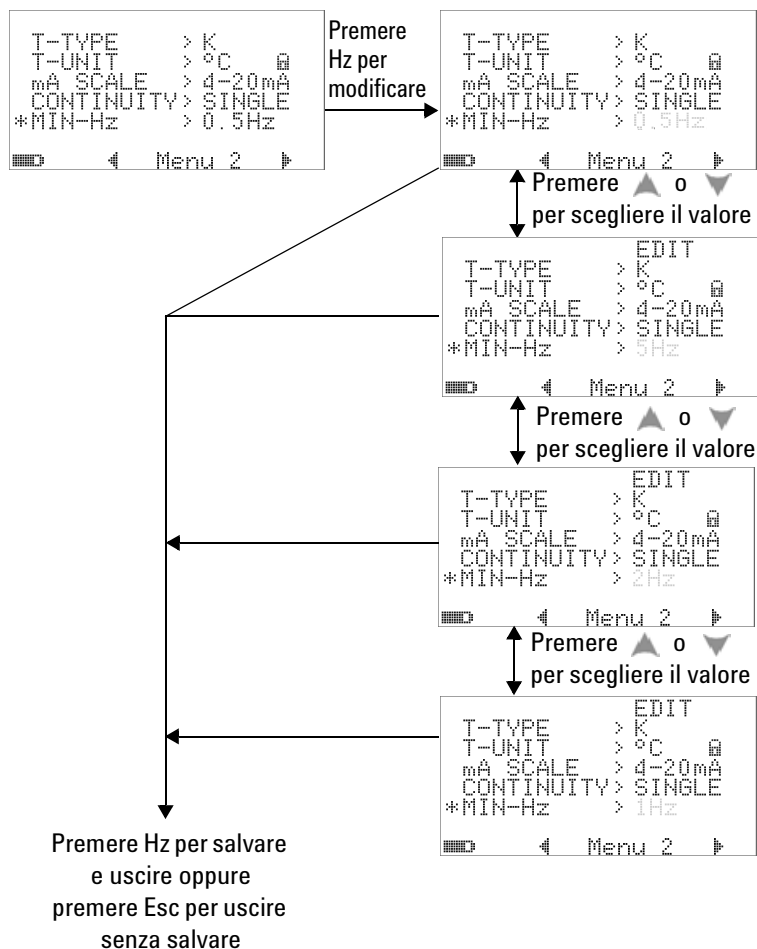

Figura 4-12 Impostazione della frequenza del segnale acustico

Impostazione della modalità di spegnimento automatico

- Per abilitare lo spegnimento automatico (Auto Power Off), impostare il timer su un valore qualsiasi compreso tra 1 e 99 minuti.
- Se la funzione è abilitata, il multimetro può spegnersi automaticamente trascorso il tempo specificato, se non si verifica nessuna delle seguenti circostanze:
 - È premuto un pulsante.
 - È modificata una funzione di misurazione.
 - È impostata la modalità Dynamic Recording.
 - È impostata la modalità Peak hold 1 ms.
 - Lo spegnimento automatico è disabilitato in modalità Setup.
- Per riaccendere il multimetro dopo che si è spento automaticamente, è sufficiente premere un pulsante qualsiasi o modificare la posizione del selettore.
- Per disabilitare lo spegnimento, selezionare OFF. Una volta disabilitato, il segnalatore  si spegnerà. Il multimetro rimarrà acceso finché il selettore non sarà spostato manualmente su OFF.

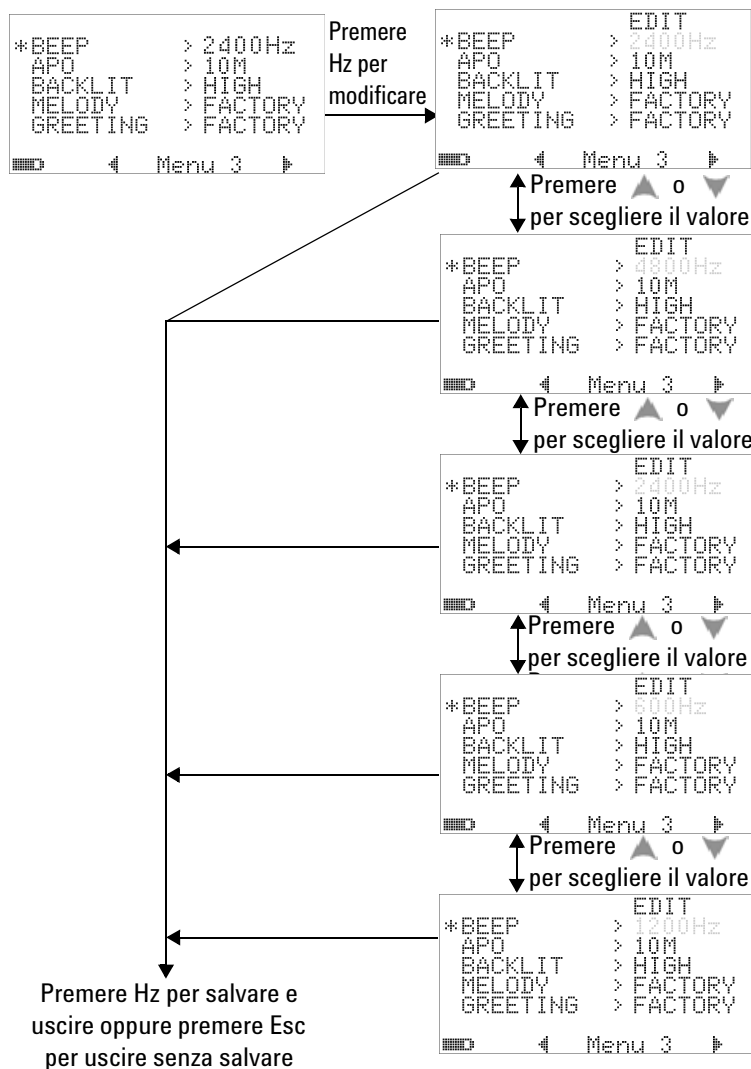

Figura 4-13 Impostazione del risparmio energetico automatico

Impostazione del livello di luminosità per retroilluminazione di accensione

Il livello di luminosità del multimetro acceso può essere impostato su HIGH, MEDIUM, o LOW.



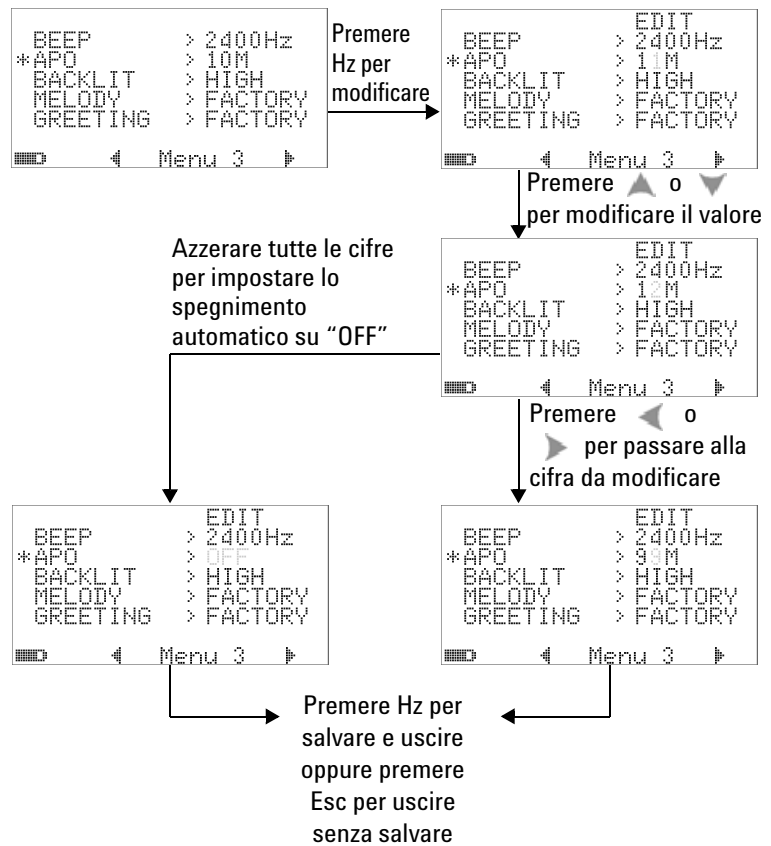

Figura 4-14 Impostazione della retroilluminazione di accensione

Durante l'utilizzo del multimetro, è possibile regolare la luminosità in ogni momento premendo il pulsante .

Impostazione della melodia di accensione

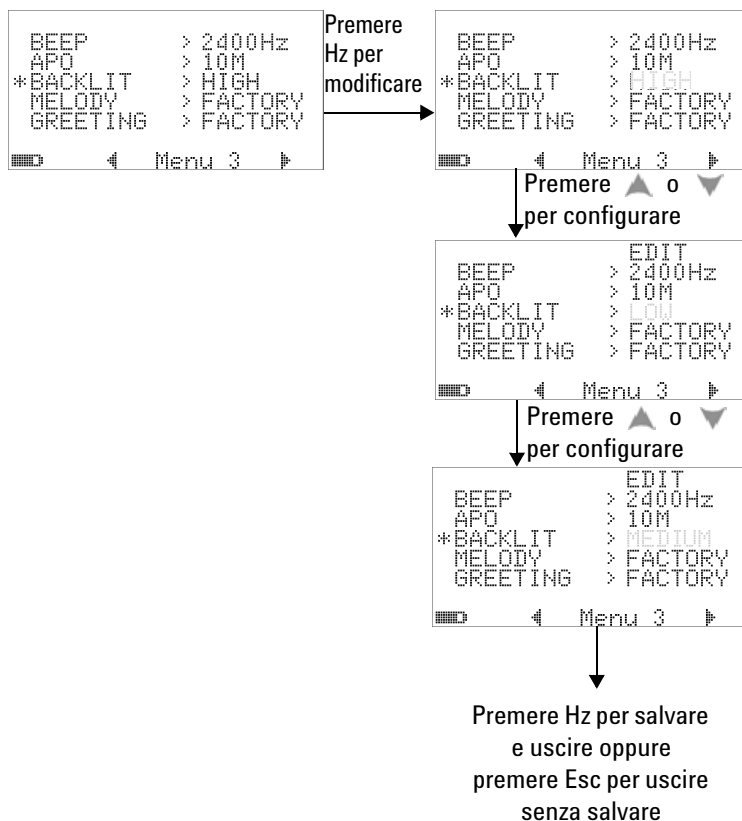
La melodia che viene riprodotta all'accensione del multimetro può essere impostata su FACTORY o su OFF.



Figura 4-15 Impostazione della melodia di accensione

Impostazione del messaggio di saluto all'accensione

Il messaggio di saluto che viene visualizzato all'accensione del multimetro può essere impostato su FACTORY o su OFF.

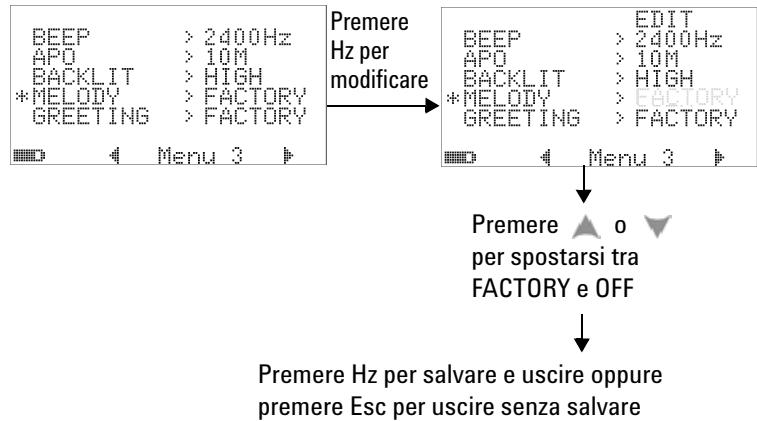

Figura 4-16 Impostazione del messaggio di saluto all'accensione

Impostazione della velocità di trasmissione

La velocità di trasmissione utilizzata nella comunicazione remota con un PC può essere impostata su 2400, 4800, 9600, o 19200 bit/secondo.

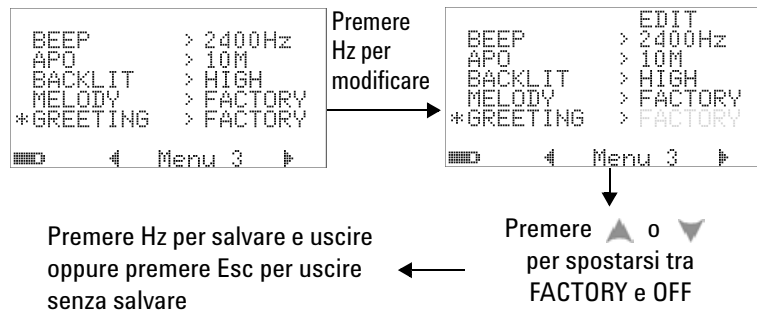

Figura 4-17 Impostazione della velocità di trasmissione per il controllo remoto

Impostazione di bit di dati

Il numero di bit di dati (larghezza dati) per la comunicazione remota con un PC può essere impostata su 8 o 7 bit. Il numero dello stop bit è sempre 1 e non può essere modificato.

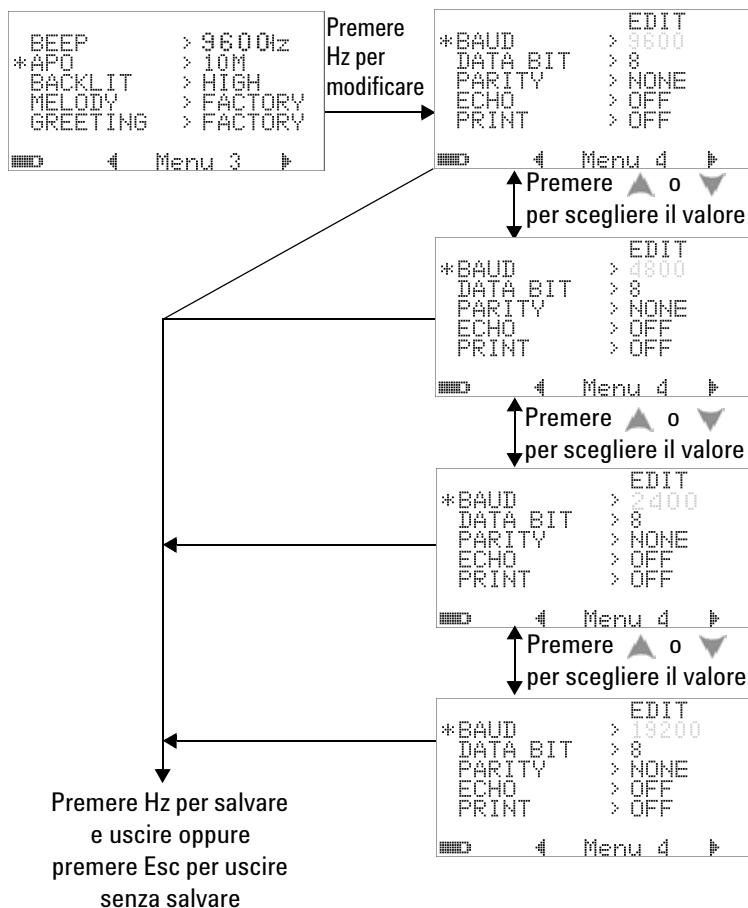

Figura 4-18 Impostazione di bit di dati per il controllo remoto

Impostazione del controllo di parità

Il controllo di parità per la comunicazione remota con un PC può essere impostato su NONE, ODD, o EVEN.

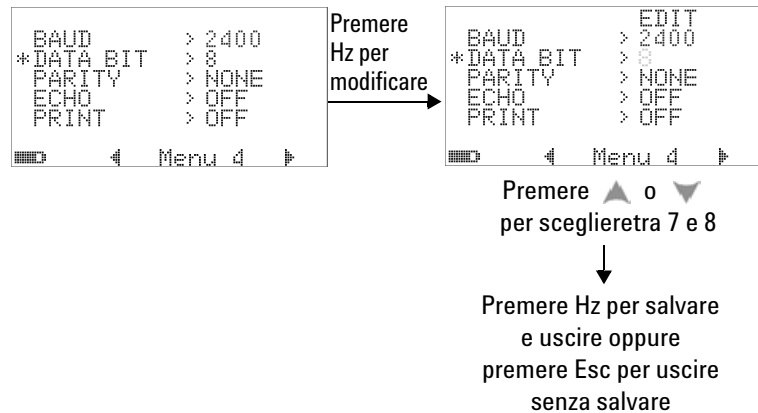

Figura 4-19 Impostazione del controllo di parità per il controllo remoto

Impostazione della modalità Echo

- Se si imposta la modalità Echo su “ON”, i caratteri trasmessi vengono restituiti al PC tramite comunicazione remota.
- Questa funzione è utile se si sviluppano programmi informatici basati su comandi SCPI. Durante il normale funzionamento si consiglia di disattivare questa funzione.

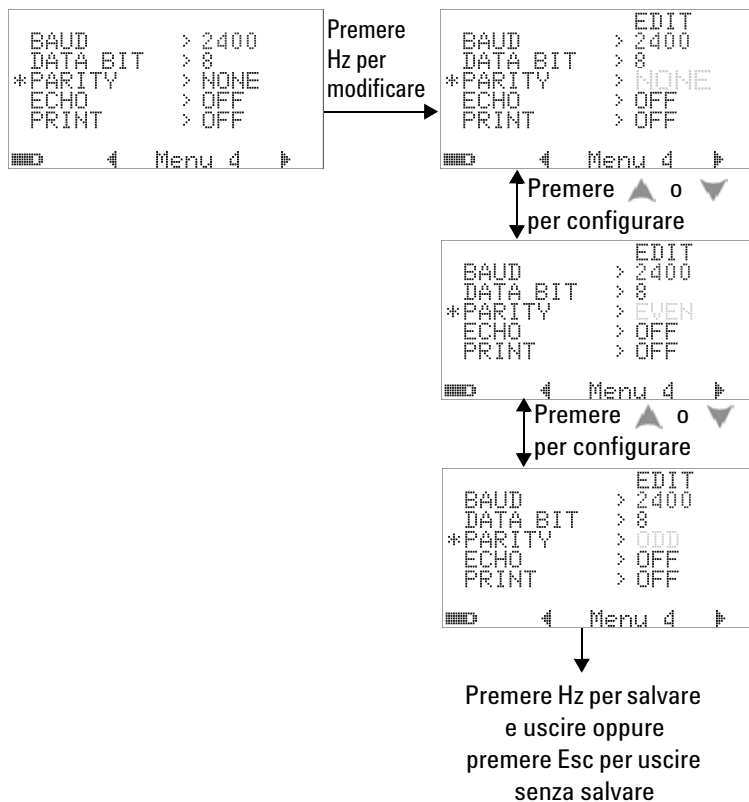

Figura 4-20 Impostazione della modalità Echo per il controllo remoto

Impostazione della modalità di stampa

Impostando la modalità di stampa su “ON”, i dati misurati vengono stampati su un PC connesso al multimetro tramite un'interfaccia remota non appena viene completato un ciclo di misurazione.

In questo modo, il multimetro invia di continuo i dati aggiornati all'host senza però accettare comandi dall'host.

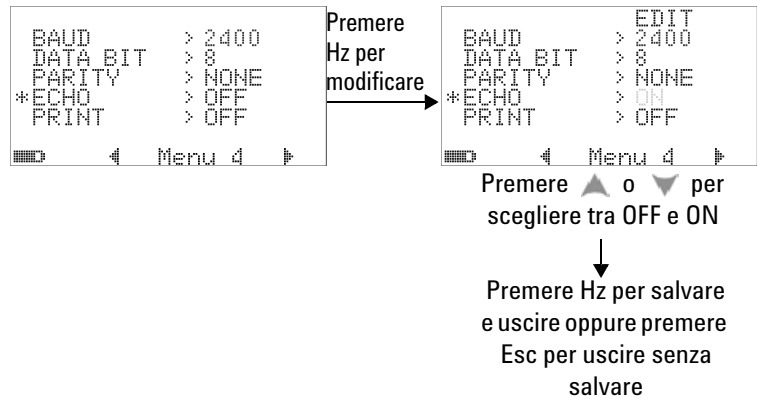
L'indicatore  lampeggia durante la stampa.



Figura 4-21 Impostazione della modalità di stampa per il controllo remoto

Revisione

Verrà indicato il numero di revisione del firmware.

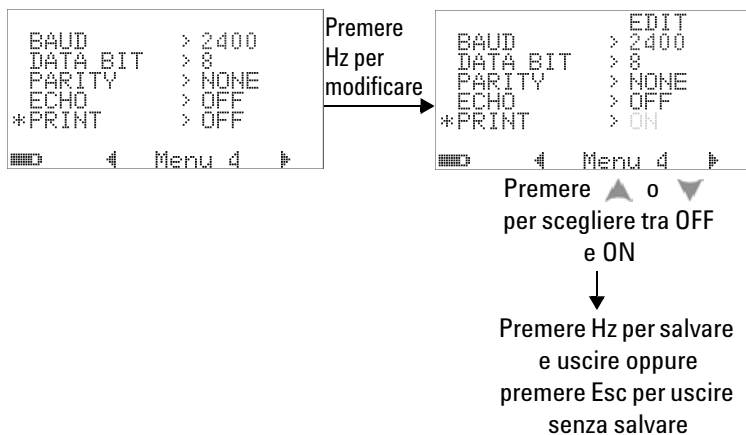

Figura 4-22 Numero di revisione

Numero di serie

Vengono indicate le ultime 8 cifre del numero di serie.

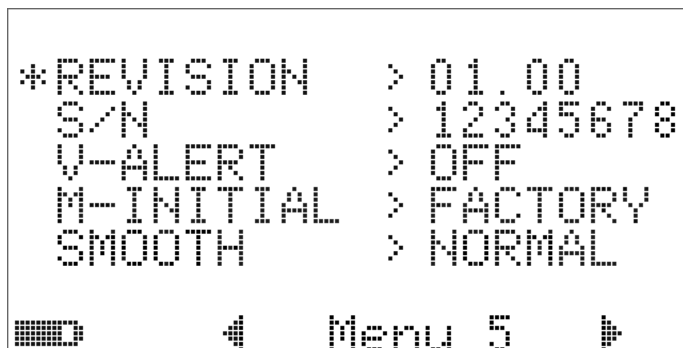

Figura 4-23 Numero di serie

Avviso di tensione

Per abilitare un segnale acustico che avvisi l'operatore in caso di sovraccarico, selezionare un valore di sovraccarico compreso tra 1 V e 1010 V.

Per disabilitare questa funzione, impostare tutte le cifre su 0 (“OFF”).

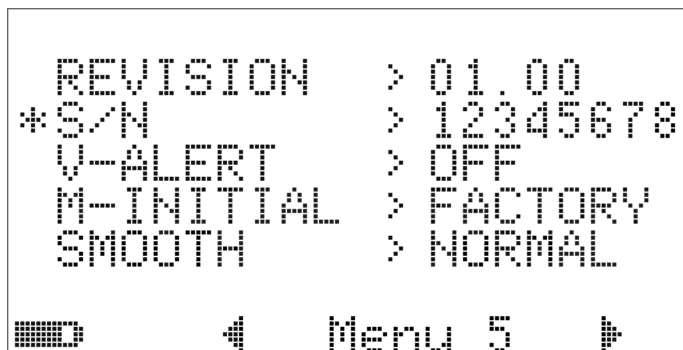









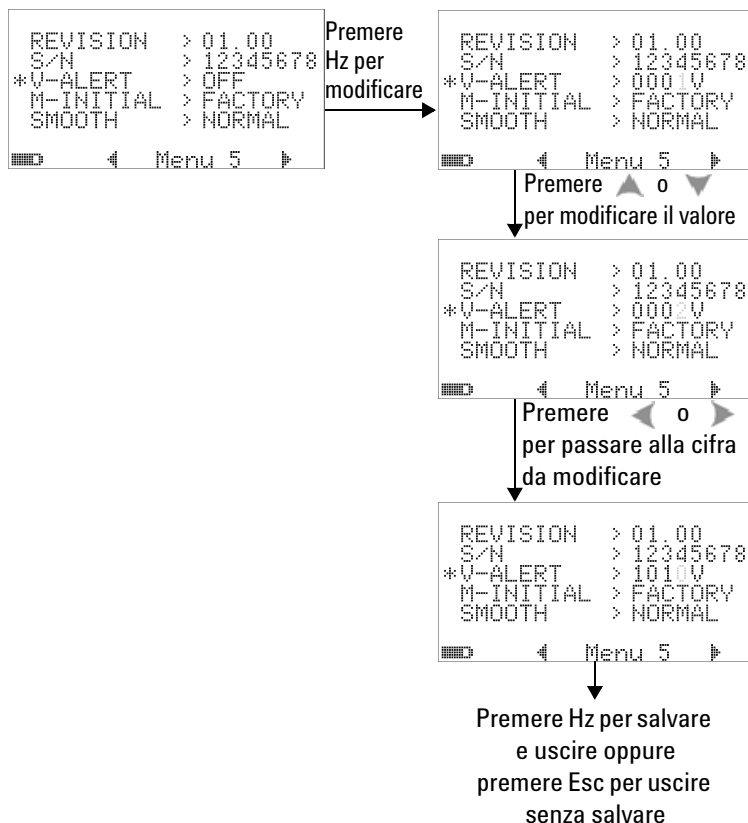

Figura 4-24 Impostazione dell'avviso di tensione



Misurazione iniziale

Le funzioni di misurazione iniziale possono essere impostate su FACTORY o USER. Le funzioni di misurazione iniziale e le relative portate possono essere definite in base alla [Tabella 4-2](#).

Tabella 4-2 Impostazioni disponibili per la misurazione iniziale

Posizione funzione	Impostazione funzione	Impostazione portata
F1	 V	V CA
F2	 V	V CC, V CA, V CA+V CC
F3	 mV	CC mV, CA mV, CA+CC mV
F4	 nS Ω	Ohm, nS
F5	 Hz →	Diodo, frequenzimetro
F6	 →	Temperatura, capacitanza
F7	 μA	CC μA, CA μA, CA+CC μA
F8	 mA·A	CC mA, CA mA, CA+CC mA
F8A	 mA·A	CC A, CA A, CA+CC A
F9	 % OUT ms	29 frequenze differenti Duty cycle = $(N/256) \times 100\%$ Larghezza d'impulso = $(N/256) \times (1/frequenza)$

Ogni posizione del selettore è attribuita a una funzione e una portata di misurazione predefinite.

Ad esempio, se si imposta il selettore sulla posizione  Hz, la funzione di misurazione iniziale corrisponde alla misurazione del diodo, come da impostazione di fabbrica predefinita. Per scegliere la funzione del frequenzimetro, premere il pulsante .

4 Modifica delle impostazioni predefinite

Se ad esempio si imposta il selettore sulla posizione $\sim V$, la portata di misurazione iniziale corrisponde a Auto, come da impostazione di fabbrica. Per scegliere una portata differente, premere il pulsante **Range**.

Se si preferiscono funzioni di misurazione iniziale diverse, modificare l'impostazione da M-INITIAL a USER, quindi premere il pulsante **Hz**. Il multimetro accederà alle pagine **INIT**. Consultare la [Figura 4-25](#).



Figura 4-25 Impostazione delle funzioni di misurazione iniziale

Nelle pagine **INIT**, è possibile definire le funzioni di misurazione iniziale preferite. Consultare la [Figura 4-26](#).

Premere $\leftarrow o \rightarrow$ per esplorare le due pagine **INIT**. Premere $\blacktriangle o \blacktriangledown$ per scegliere la funzione iniziale da modificare.



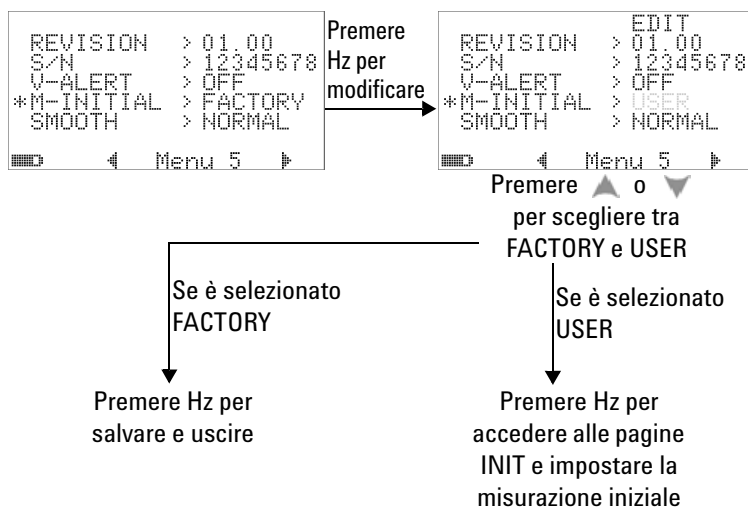



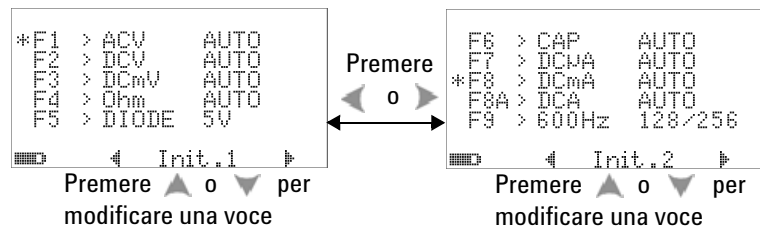

Figura 4-26 Esplorazione delle pagine sulle funzioni iniziali

Premere  per accedere alla modalità **EDIT**.

Nella modalità **EDIT**, premere  o  per modificare la portata di misurazione iniziale (predefinita) di una funzione selezionata. Ad esempio, la [Figura 4-27](#) sotto mostra come la portata iniziale della funzione di misurazione di tensione CA in posizione F1 sia stata modificata in 1000 V. L'impostazione predefinita era Auto.

Premere  o  per modificare la funzione di misurazione iniziale di una posizione selezionata. Ad esempio, la [Figura 4-27](#) sotto mostra come la funzione di misurazione iniziale della posizione F5 sia stata modificata da DIODE in FC (frequenzimetro).



Figura 4-27 Modifica della portata/funzione di una misurazione iniziale

La [Figura 4-28](#) illustra un altro esempio:

- La funzione predefinita F6 viene modificata da misurazione della capacitanza a misurazione della temperatura;

4 Modifica delle impostazioni predefinite

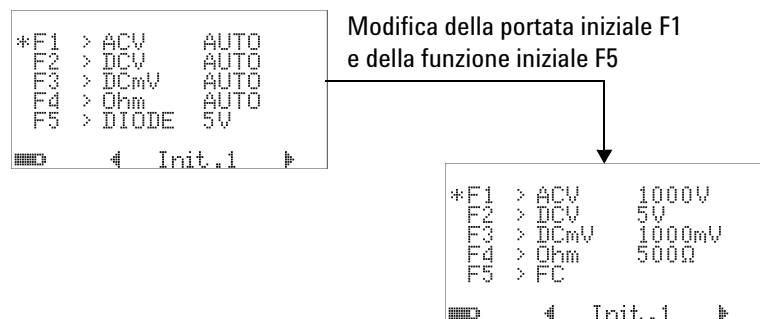
- La portata di misurazione predefinita F7 per CC μA viene modificata da Auto in 5000 μA ;
- La portata di misurazione predefinita F8 per CC mA viene modificata da Auto in 50 mA;
- La portata di misurazione predefinita F8A per CC A viene modificata da Auto in 5 A;
- I valori di uscita predefiniti F9 per la larghezza d'impulso e il duty cycle vengono modificati dal 128° passo (0,8333 ms per la larghezza d'impulso e 50,000% per il duty cycle) in 255° passo (1,6601 ms per la larghezza d'impulso e 99,609% per il duty cycle).



Figura 4-28 Modifica della portata/funzione di una misurazione iniziale e dei valori di uscita predefiniti

Dopo aver apportato le dovute modifiche, premere **Hz** per salvare. Premere **Shift** per uscire dalla modalità **EDIT**.

Se si ripristina il multimetro sulle impostazioni di fabbrica predefinite (vedere il paragrafo “[Ripristino delle impostazioni di fabbrica predefinite](#)” a pagina 118), anche le impostazioni della misurazione iniziale saranno riconfigurate sui valori di fabbrica predefiniti.

Velocità di refresh agevolato

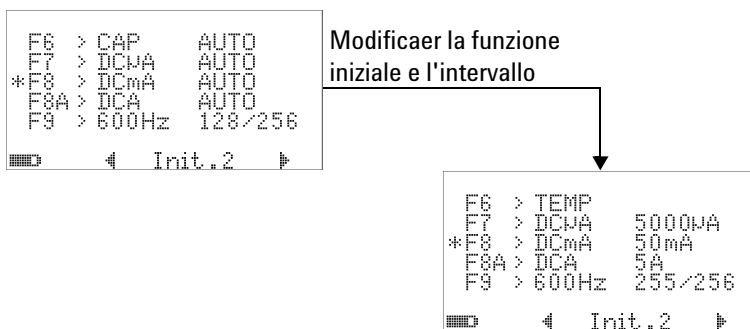
La modalità SMOOTH (con opzioni FAST, NORMAL o SLOW) viene utilizzata per agevolare la velocità di refresh delle letture, riducendo l'impatto di rumori imprevisti e facilitando una lettura stabile. Può essere applicata a tutte le funzioni di misurazione ad eccezione della capacitanza e del frequenzimetro (duty cycle e larghezza d'impulso sono compresi). Il valore predefinito è NORMAL.



Figura 4-29 Velocità di refresh delle letture sul display principale

Ripristino delle impostazioni di fabbrica predefinite

- Selezionare “YES”, quindi premere  per più di 1 secondo per ripristinare tutte le impostazioni di fabbrica predefinite ad eccezione di quelle relative alla temperatura.
- Al termine della procedura di ripristino, la voce di menu Reset riporta automaticamente alla pagina di menu m1.

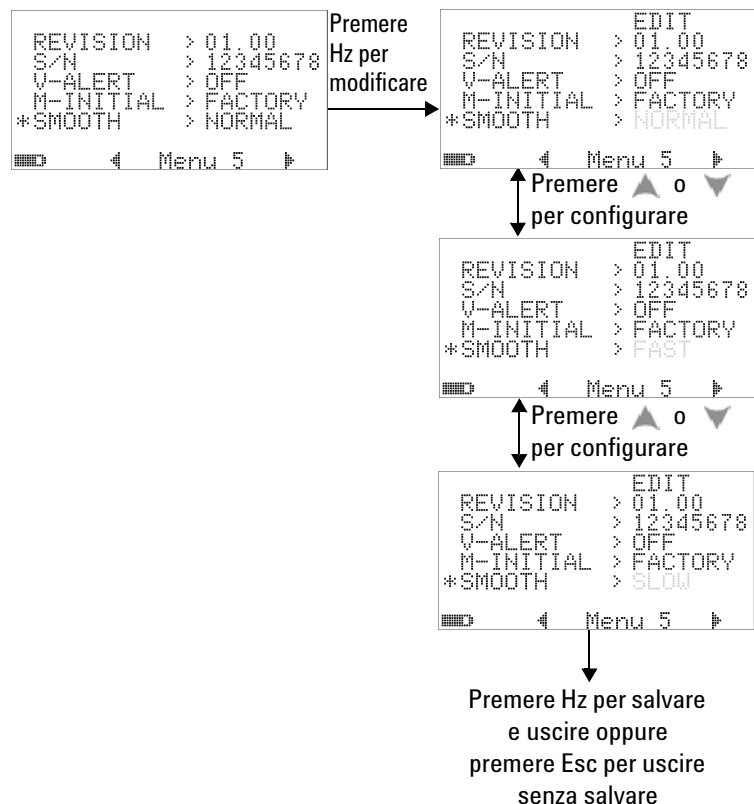

Figura 4-30 Ripristino delle impostazioni di fabbrica predefinite

Impostazione del tipo di batteria

Il tipo di batteria del multimetro può essere impostato su 7,2 V o 8,4 V.



Figura 4-31 Selezione del tipo di batteria

Impostazione del filtro CC

Quest'impostazione consente di filtrare il segnale CA nel percorso di misurazione CC. Il filtro CC viene impostato su "OFF" per impostazione predefinita. Per abilitare questa funzione, impostare "On".

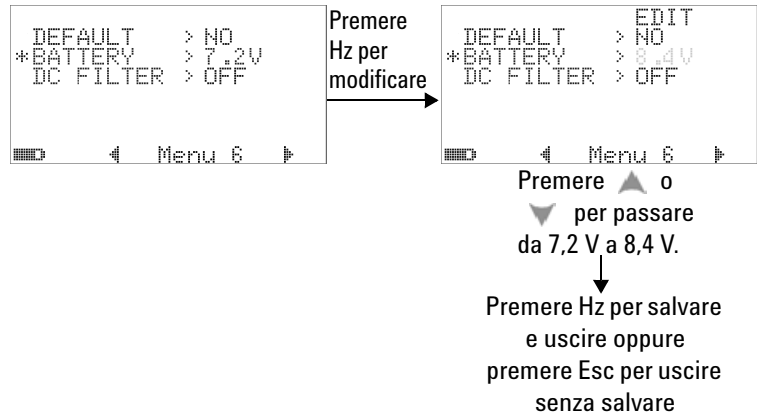

Figura 4-32 Filtro CC

NOTA

- Quando il filtro CC non è abilitato, la velocità di misurazione può diminuire mentre si misura la tensione CC.
- Quando si misura la tensione CA o la frequenza (sul display principale o secondario), il filtro CC viene automaticamente disabilitato.

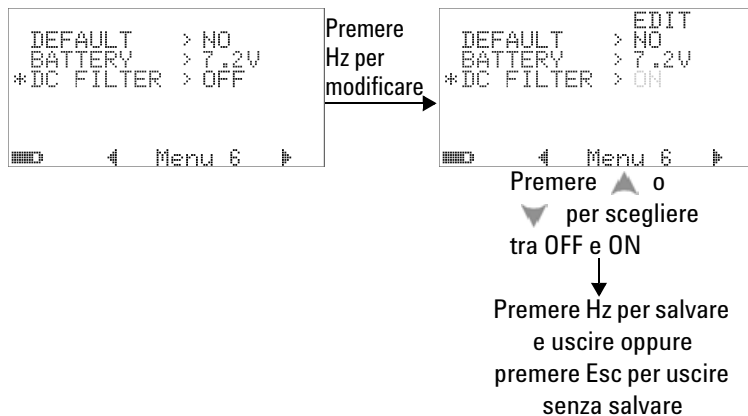

5 Manutenzione

Introduzione	122
Manutenzione generale	122
Sostituzione delle batterie	123
Considérations de stockage	125
Caricamento della batteria	126
Procedura di controllo dei fusibili	133
Sostituzione dei fusibili	135
Risoluzione dei problemi	137
Parti di ricambio	139
Ordine delle parti di ricambio	139

Questo capitolo consente di risolvere i problemi in caso di malfunzionamento del multimetro con display OLED a vero RMS modello U1253B.



Introduzione

ATTENZIONE

Gli interventi di riparazione o di manutenzione che non sono descritti in questo capitolo devono essere effettuati esclusivamente da personale qualificato.

Manutenzione generale

AVVERTENZA

Prima di eseguire una misurazione, assicurarsi che i terminali siano correttamente collegati per la particolare misurazione. Per evitare di danneggiare il dispositivo, non superare il limite di ingresso nominale.

Polvere e umidità nei terminali possono alterare le letture. Pulire i terminali come descritto di seguito:

- 1 Spegnere il multimetro e rimuovere i puntali di misura.
- 2 Capovolgere il multimetro e scuoterlo leggermente per rimuovere la polvere accumulatasi nei terminali.
- 3 Pulire l'involucro con un panno umido e detergente neutro. Non utilizzare usare abrasivi o solventi. Pulire i contatti dei terminali con un bastoncino cotonato pulito imbevuto di alcool.

Sostituzione delle batterie

Il multimetro è alimentato da una batteria ricaricabile Ni-MH da 9 V con tensione nominale da 7,2 V o da una batteria ricaricabile Ni-MH 9 V con tensione nominale da 8,4 V. Utilizzare soltanto il tipo specificato (vedere la [Figura 5-1](#) sotto). Per alimentare il modello U1253A, si può eventualmente utilizzare anche una batteria alcalina da 9 V (ANSI/NEDA 1604A o IEC 6LR61) oppure una batteria zinco-carbone da 9 V (ANSI/NEDA 1604D o IEC6F22).

Per assicurare sempre le medesime prestazioni del multimetro, si consiglia di sostituire la batteria non appena l'indicatore di batteria esaurita inizia a lampeggiare. Se il multimetro è dotato di batteria ricaricabile, consultare il paragrafo “[Caricamento della batteria](#)” a pagina 126. Di seguito è descritta la procedura per sostituire la batteria:

NOTA

Il modello U1253B è fornito in dotazione con una batteria ricaricabile Ni-MH da 9 V con tensione nominale di 7,2 V.



Figura 5-1 Batteria rettangolare da 9 Volt

- 1 Sul pannello posteriore, svitare il coperchio della batteria in senso antiorario, passando dalla posizione LOCK a OPEN.

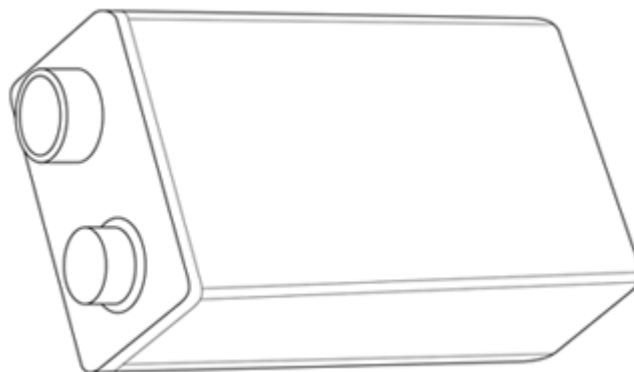

Figura 5-2 Pannello posteriore del Multimetro con display OLED a vero RMS Agilent U1253B

- 2 Trascinare verso il basso il coperchio della batteria.
- 3 Sollevare il coperchio della batteria.
- 4 Sostituire con la batteria specificata.
- 5 Chiudere il coperchio eseguendo le operazioni di apertura nell'ordine inverso.

NOTA

Elenco delle batterie compatibili per il modello Agilent U1253B:

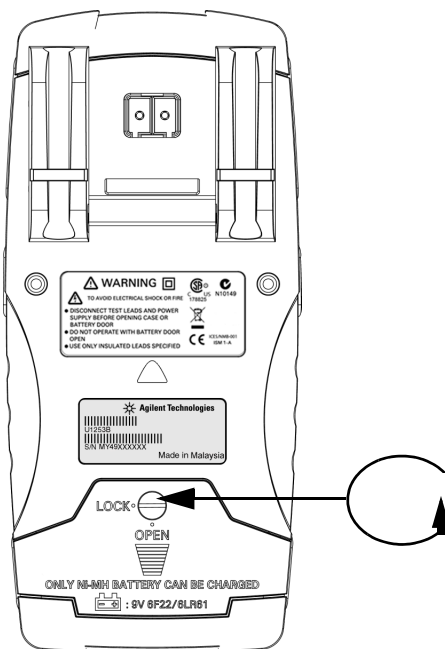
- Batteria alcalina da 9 V non ricaricabile (ANSI/NEDA 1604A o IEC 6LR61)
 - Batteria zinco-carbone non ricaricabile da 9 V (ANSI/NEDA 1604D o IEC6F22)
 - Batteria ricaricabile Ni-MH da 9 V 300mAH con tensione nominale di 7,2 V
 - Batteria ricaricabile Ni-MH da 9 V 300mAH con tensione nominale di 8,4 V
-

Considérations de stockage

ATTENZIONE

Pour éviter tout endommagement de l'instrument en raison d'une fuite des piles :

- Retirez toujours immédiatement les piles vides.
 - Nous recommandons de retirer la pile et de la conserver à l'écart si le multimètre doit rester inutilisé pendant une période prolongée.
-

Après la première charge, nous vous recommandons de recharger la pile entièrement de temps en temps même si elle n'est pas utilisée. Ceci pour éviter que le pack de piles rechargeables Ni-MH ne fuie avec le temps.

NOTA

La performance de la pile rechargeable peut se dégrader avec le temps.

Caricamento della batteria

AVVERTENZA

Non scaricare la batteria collegandola in cortocircuito o in polarità inversa. Prima di caricare la batteria verificare che sia di tipo ricaricabile. Non ruotare il selettore mentre la batteria è in carica.

ATTENZIONE

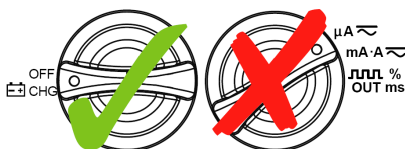



- Non ruotare il selettore dalla posizione **OFF** **CHG** quando la batteria è in carica.
- Caricare la batteria soltanto con una batteria ricaricabile Ni-MH da 9 V con tensione nominale di 7,2 V o con una batteria ricaricabile Ni-MH da 9 V con tensione nominale di 8,4 V.
- Scollegare i puntali di misura da tutti i terminali quando la batteria è in carica.
- Assicurarsi che le batterie siano state inserite correttamente secondo la giusta polarità.

NOTA

Per il caricabatterie, le fluttuazioni di tensione principali non devono superare $\pm 10\%$.

Una nuova batteria ricaricabile è fornita scarica e deve essere caricata prima dell'uso. Al primo utilizzo (o dopo un periodo prolungato di inutilizzo), la batteria ricaricabile può richiedere da tre a quattro cicli di caricamento/scaricamento per raggiungere la capacità massima. Per scaricarla, è sufficiente mettere in funzione il multimetro con l'alimentazione della batteria ricaricabile finché non si spegne o appare il messaggio di batteria scarica.

Il multimetro è alimentato da una batteria ricaricabile Ni-MH da 7,2 V o 8,4 V. Per caricare una batteria ricaricabile, è vivamente consigliato l'utilizzo dell'adattatore CC da 24 volt compreso tra gli accessori. Non ruotare mai il selettore quando la batteria è in carica poiché ai terminali di carica arriva una tensione CC di 24 V. Per caricare la batteria, effettuare le seguenti operazioni:

- 1 Rimuovere i puntali di misura dal multimetro.
- 2 Ruotare il selettore sulla posizione  OFF CHG.
- 3 Inserire l'adattatore CC in un'uscita di alimentazione.
- 4 Inserire lo spinotto a banana (spinotti di 4 mm) rosso (+) e nero (-) dell'adattatore CC rispettivamente nei terminali  CHG e COM. Accertarsi che la polarità del collegamento sia esatta.

NOTA

L'adattatore CC può essere sostituito da un alimentatore da 24 V CC con un limite di sovracorrente di 0,5 A.

- 5 Sul display sarà visualizzato un timer con conto alla rovescia di 10 secondi prima che sia avviata l'autodiagnosi. Il multimetro emetterà brevi segnali acustici quando è necessario caricare la batteria. Premere  per avviare la carica della batteria. Diversamente il multimetro inizierà a caricare la batteria trascorsi i 10 secondi. Si consiglia di non caricare la batteria se l'indicatore della capacità della batteria è superiore al 90%.



Figura 5-3 Display di autodiagnosi

Tabella 5-1 Tensione della batteria e percentuali di carica in modalità di standby e di carica

Condizione	Tensione batteria	Percentuale in proporzione
Mantenimento	6,0 V - 8,2 V	0% - 100%
In carica	7,2 V - 10,0 V	0% - 100%

- 6** Dopo aver premuto  o in caso di riavvio, il multimetro effettuerà un'autodiagnosi per verificare che la batteria sia ricaricabile. L'autodiagnosi durerà 3 minuti. Non premere alcun pulsante durante l'autodiagnosi. In caso di errore, il multimetro visualizzerà un messaggio come nella [Tabella 5-2](#) a pagina 129.



Figura 5-4 Autodiagnosi

Tabella 5-2 Messaggi di errore

Errore	Messaggio di errore
<p>OVER LIMIT</p> <ol style="list-style-type: none"> 1 Batteria assente 2 Batteria difettosa 3 Batteria carica 	
<p>CHARGE ERROR</p> <ol style="list-style-type: none"> 1 Se la batteria viene caricata con più di 12 V o meno di 5 V 2 Se entro 3 minuti la tensione della batteria non aumenta compare il messaggio d'errore di caricamento 	

NOTA

- Se viene visualizzato il messaggio **OVER LIMIT**, nel multimetro è presente una batteria. Non caricare la batteria.
- Se viene visualizzato il messaggio **CHARGE ERROR**, controllare che la batteria sia del tipo specificato. Per conoscere il tipo di batteria corretta consultare “[Elenco delle batterie compatibili per il modello Agilent U1253B:](#)” a pagina 125. Prima di caricare la batteria, assicurarsi che la batteria del multimetro sia del tipo specificato per la batteria ricaricabile. Dopo aver sostituito la batteria errata con la batteria del tipo specificato, premere  per ripetere l'autodiagnosi. Sostituire con una batteria nuova se viene visualizzato nuovamente il messaggio **CHARGE ERROR**.



Figura 5-5 Modalità di carica

- 7** La modalità di carica intelligente inizierà la carica se la batteria supera l'autodiagnosi. Il tempo di carica massimo non oltrepassa i 220 minuti. Si evita così che la batteria sia sottoposta a carica per più di 220 minuti. Sul display viene visualizzato un conteggio alla rovescia del tempo di carica. Durante l'avanzamento della carica, i pulsanti non sono funzionanti. Per evitare di sovraccaricare la batteria, è possibile interrompere la carica. Un messaggio di errore viene visualizzato durante la fase di carica.



Figura 5-6 Carica completata e in stato di mantenimento

- 8 Quando la carica è terminata, viene visualizzato il messaggio **FULLY CHARGED**. Viene attivata la corrente per la carica di mantenimento al fine di conservare la piena capacità della batteria.
- 9 Rimuovere l'adattatore CC quando la batteria è completamente carica.

ATTENZIONE

Rimuovere l'adattatore dai terminali prima di ruotare il selettore.

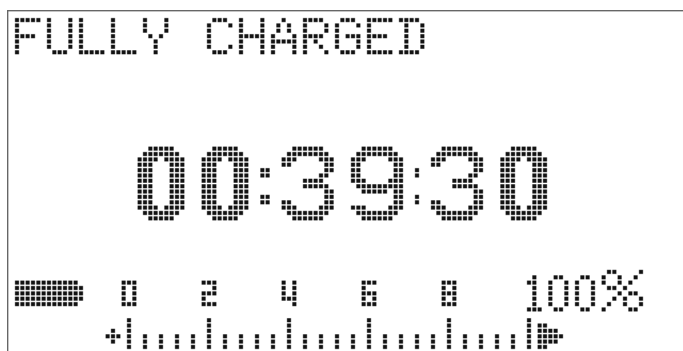
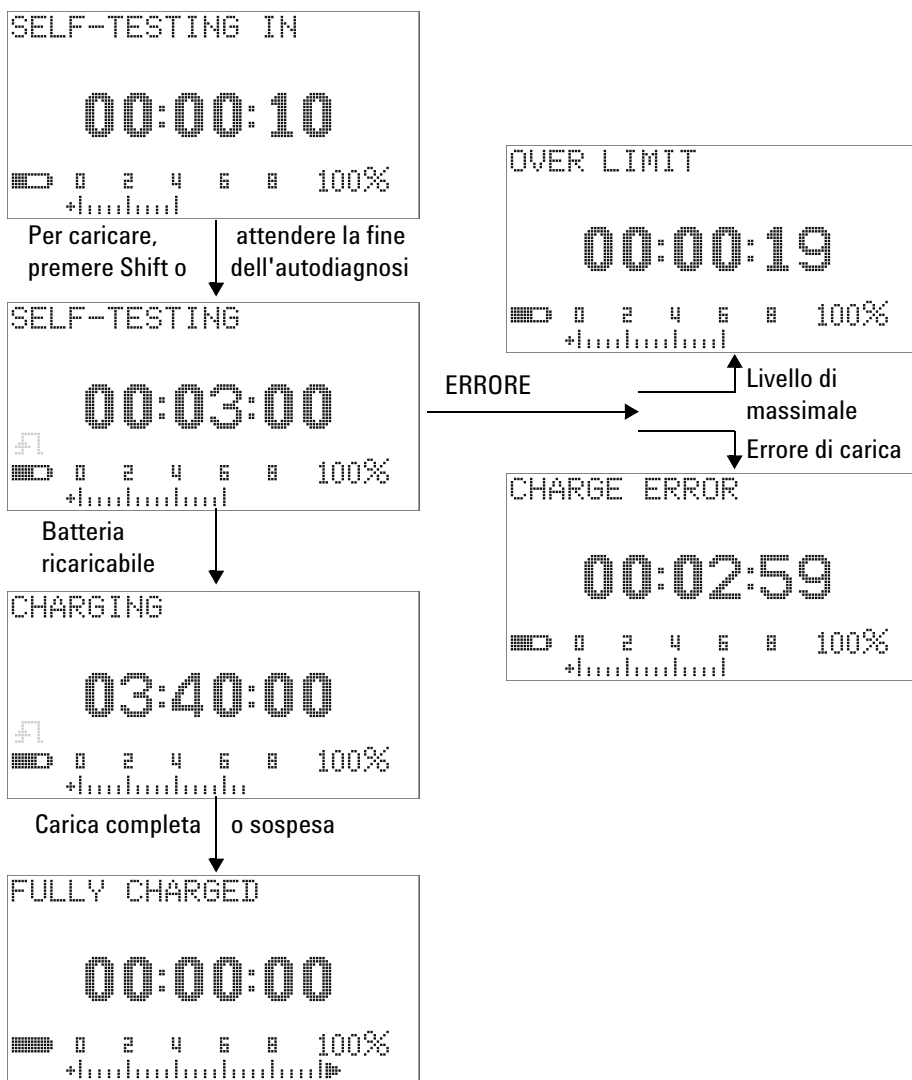

Figure 5-7 Procedure di carica della batteria

Procedura di controllo dei fusibili

Si raccomanda di controllare i fusibili del multimetro prima di utilizzarlo. Seguire le istruzioni riportate di seguito per eseguire il test dei fusibili all'interno del multimetro. Fare riferimento alla [Figura 5-9](#) per le rispettive posizioni del Fusibile 1 e del Fusibile 2.

1 Impostare il selettore su $nS \rightarrow \Omega$.

2 Connettere il puntale rosso al terminale di ingresso

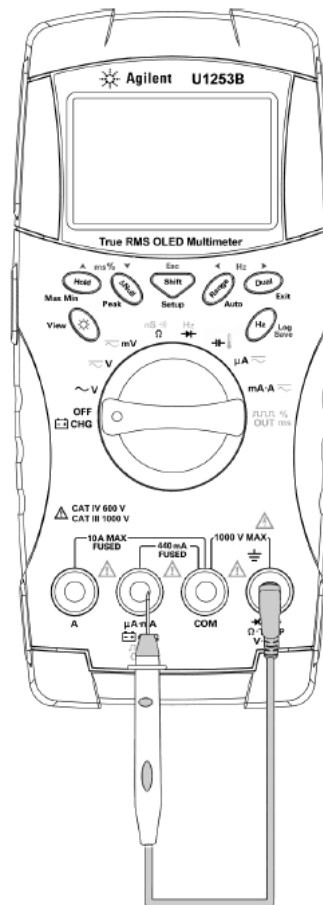

Figure 5-8 Procedure di controllo dei fusibili

- 3 Per eseguire il test del Fusibile 1, posizionare la punta della sonda di misura sulla metà destra del terminale di ingresso . Assicurarsi che la punta della sonda tocchi il metallo all'interno del terminale di ingresso, come illustrato nella

Figura 5-8.

- 4 Per eseguire il test del Fusibile 2, posizionare e toccare la punta della sonda di misura sulla metà destra del terminale di ingresso **A**. Assicurarsi che la punta della sonda tocchi il metallo all'interno del terminale di ingresso.
- 5 Rilevare la lettura sul display dello strumento. Fare riferimento alla [Tabella 5-3](#) per le possibili letture che si potrebbero rilevare.
- 6 Sostituire il fusibile quando è visualizzato **OL**.

Tabella 5-3 Letture di misura dell'U1253B per il controllo dei fusibili

Terminale di ingresso corrente	Fusibile	Portata dei fusibili	Fusibile OK (approssimativamente)	Sostituire fusibile
			Letture visualizzate	
$\mu\text{A}\cdot\text{mA}$	1	440 mA/1000 V	6.2 M Ω	OL
A	2	11 A/1000 V	0.06 Ω	OL

Sostituzione dei fusibili

NOTA

Questo manuale fornisce solo le procedure di sostituzione dei fusibili, ma non le marcature per la loro sostituzione.

Sostituire i fusibili bruciati del multimetro seguendo queste procedure:

- 1** Spegner il multimetro e disconnettere i puntali di misura. Rimuovere il caricatore se collegato al multimetro.
- 2** Indossare guanti puliti e asciutti, limitandosi a toccare i fusibili e le parti in plastica. Non è necessario ricalibrare il multimetro dopo aver sostituito un fusibile.
- 3** Rimuovere il coperchio della batteria.
- 4** Allentare le due viti laterali e una vite nella parte inferiore dell'involucro, quindi rimuovere l'involucro.
- 5** Allentare le due viti in alto negli angoli per estrarre la scheda dei circuiti.
- 6** Rimuovere delicatamente il fusibile guasto staccandone un'estremità e facendolo scorrere dal morsetto che lo trattiene.
- 7** Sostituirlo con un fusibile nuovo di dimensioni e portata uguali. Verificare che il nuovo fusibile sia centrato nel morsetto.
- 8** Controllare che la manopola del selettore sull'involucro superiore e l'indicatore corrispondente sulla scheda dei circuiti siano nella posizione OFF.
- 9** Rifissare la scheda dei circuiti e il coperchio inferiore.
- 10** Consultare la [Tabella 5-4](#) a pagina 136 per il codice del prodotto, la portata e la dimensione dei fusibili.

Tabella 5-4 Specifiche dei fusibili

Fusibile	Codice prodotto Agilent	Portata	Dimensione	Tipo
1	2110-1400	440 mA/1000 V	10 mm × 35 mm	Fusibile a intervento rapido
2	2110-1402	11 A/1000 V	10 mm × 38 mm	



Figura 5-9 Sostituzione dei fusibili

Risoluzione dei problemi

AVVERTENZA

Per evitare scosse elettriche, gli interventi di riparazione devono essere eseguiti solo da personale qualificato.

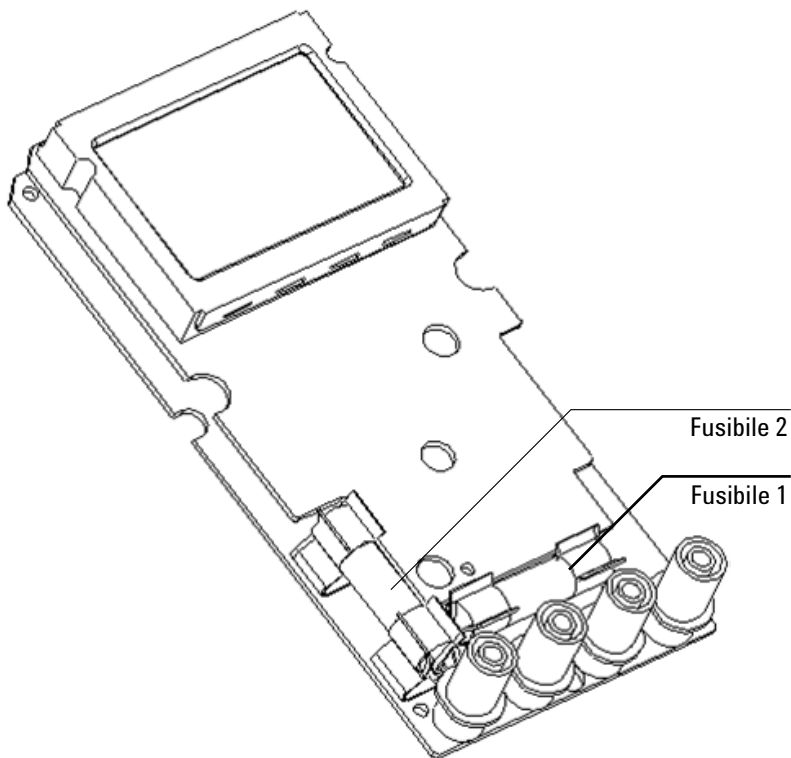
Se lo strumento non funziona, controllare la batteria e i puntali di misura. Sostituirli, se necessario. Se lo strumento continua a non funzionare, controllare di aver seguito correttamente le procedure operative descritte in questo manuale prima di decidere di sottoporre lo strumento a manutenzione.

Durante le operazioni di manutenzione, utilizzare solo i codici di ricambio specificati.

La [Tabella 5-5](#) a pagina 138 consente di individuare alcuni problemi di base e la relativa soluzione.

Tabella 5-5 Procedure per la risoluzione dei problemi di base

Malfunzionamento	Procedura per la risoluzione dei problemi
Non compare il display OLED all'accensione	<ul style="list-style-type: none"> Controllare la batteria. Caricare o sostituire la batteria.
Non viene emesso alcun segnale acustico	<ul style="list-style-type: none"> Controllare la modalità Setup e verificare se la funzione di segnalazione acustica è stata impostata su OFF. In questo caso, selezionare la frequenza di emissione desiderata.
Non è possibile misurare la corrente	<ul style="list-style-type: none"> Controllare il fusibile.
Non viene visualizzato nessun indicatore di carica ^[1]	<ul style="list-style-type: none"> Controllare il fusibile da 440 mA Controllare l'adattatore CC esterno per assicurarsi che l'uscita sia di 24 V CC e che gli spinotti siano correttamente inseriti nei terminali di carica.
Durata molto breve della batteria dopo la carica completa/Batteria non in grado di caricarsi dopo un lungo periodo di inattività	<ul style="list-style-type: none"> Verificare che la batteria ricaricabile in uso sia del tipo corretto. Per mantenere la massima capacità della batteria, provare a caricarla e scaricarla per 2 o 3 cicli. NOTA: Con il passare del tempo è possibile che il rendimento delle batterie ricaricabili peggiori.
Controllo remoto impossibile	<ul style="list-style-type: none"> Il logo Agilent del cavo IR-USB collegato al multimetro deve essere rivolto verso l'alto. Controllare la velocità di trasmissione, la parità, i bit di dati e lo stop bit nella modalità Setup. I valori predefiniti sono rispettivamente 9600, NONE, 8 e 1. Assicurarsi che sia installato il driver richiesto per IR-USB.

Note sulla tabella sulle procedure di risoluzione dei problemi:

1 Non girare il selettore rotante del multimetro dalla posizione OFF mentre è in carica.

Parti di ricambio

In questa sezione sono contenute le informazioni sulle modalità di ordine delle parti di ricambio necessarie allo strumento. L'elenco dei pezzi di ricambio dello strumento è disponibile sul catalogo Agilent dei pezzi di test e di misurazione alla pagina: <http://www.agilent.com/find/parts>

L'elenco delle parti contiene una breve descrizione di ogni parte, accompagnata dal codice Agilent applicabile.

Ordine delle parti di ricambio

È possibile ordinare le parti di ricambio ad Agilent utilizzando il codice del prodotto. È bene ricordare che non tutte le parti elencate sono disponibili come parti sostituibili in loco.

Per ordinare le parti di ricambio ad Agilent, attenersi alla seguente procedura:

- 1** Contattare il più vicino ufficio vendite o centro di assistenza Agilent.
- 2** Specificare le parti necessarie utilizzando il codice Agilent fornito nell'elenco delle parti di ricambio.
- 3** Fornire il numero di modello e di serie dello strumento.

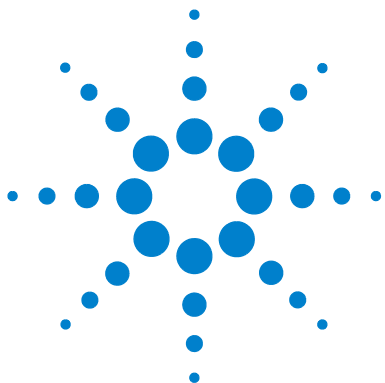

6 Test delle prestazioni e calibrazione

Panoramica sulla calibrazione	142
Calibrazione elettronica a involucro chiuso	142
Servizi di calibrazione Agilent Technologies	142
Intervallo di calibrazione	143
Altre raccomandazioni sulla calibrazione	143
Apparecchiature per test consigliate	144
Test operativi di base	145
Test del display	145
Test dei terminali di corrente	146
Test di avviso per i terminali di carica	147
Considerazioni sui test	148
Test di verifica delle prestazioni	149
Protezione della calibrazione	156
Rimozione del blocco di protezione per la calibrazione dello strumento	156
Modifica del codice di protezione della calibrazione	159
Reimpostazione del codice di protezione sul valore di fabbrica predefinito	161
Considerazioni sulle regolazioni	163
Valori di regolazione validi di riferimento	164
Calibrazione dal pannello frontale	168
Processo di calibrazione	168
Procedure di calibrazione	169
Numero di calibrazione	176
Codici di errore di calibrazione	177

In questo capitolo viene fornita una descrizione delle procedure relative ai test delle prestazioni e delle regolazioni.



Panoramica sulla calibrazione

Questo manuale contiene le procedure necessarie per verificare le prestazioni dello strumento nonché le procedure richieste per apportare le dovute regolazioni.

La procedura di test delle prestazioni verifica se il Multimetro con display OLED a vero RMS U1253B funziona secondo le specifiche pubblicate. La procedura di regolazione assicura che il multimetro si mantenga all'interno delle specifiche fino alla successiva calibrazione.

NOTA

Prima di eseguire la calibrazione dello strumento, leggere il paragrafo "Considerazioni sui test" a pagina 148.

Calibrazione elettronica a involucro chiuso

Il multimetro con display OLED a vero RMS modello U1253B è dotato di una funzione per eseguire la calibrazione elettronica a involucro chiuso. In altre parole, non sono necessarie regolazioni meccaniche all'interno del multimetro. Lo strumento calcola i fattori di correzione in base ai segnali di ingresso di riferimento specificati durante il processo di calibrazione. I nuovi fattori di correzione sono memorizzati nella memoria non volatile EEPROM fino a quando non viene eseguita la successiva regolazione della calibrazione. I dati di calibrazione contenuti nella memoria non volatile EEPROM non subiscono modifiche neppure se si spegne il dispositivo.

Servizi di calibrazione Agilent Technologies

Quando è necessario sottoporre lo strumento di misura a un'operazione di calibrazione, contattare il centro servizi Agilent più vicino per richiedere una calibrazione a costi contenuti.

Intervallo di calibrazione

Per la maggior parte delle applicazioni, l'intervallo di calibrazione ottimale è di un anno. Le specifiche di precisione indicate sono garantite a condizione che la calibrazione venga effettuata a intervalli regolari. Non viene infatti fornita alcuna garanzia sulle specifiche di precisione se viene superato l'intervallo di calibrazione di un anno. Agilent consiglia di non estendere oltre i due anni l'intervallo di calibrazione per qualsiasi applicazione.

Altre raccomandazioni sulla calibrazione

Le specifiche indicate sono garantite solo per il periodo specificato dall'ultima calibrazione effettuata. Indipendentemente dall'intervallo di calibrazione scelto, Agilent raccomanda di eseguire sempre un controllo completo delle regolazioni. In questo modo si assicura che il multimetro con display OLED a vero RMS modello U1253B rimarrà conforme alle specifiche fino alla successiva calibrazione. L'applicazione di questo tipo di criteri assicura la migliore stabilità a lungo termine.

Durante i test di verifica delle prestazioni, vengono misurati solo i dati delle prestazioni. Questa operazione non garantisce tuttavia che lo strumento continuerà a funzionare nei limiti specificati. I test servono infatti a identificare le funzioni che necessitano di regolazioni.

Consultare il paragrafo “[Numero di calibrazione](#)” a pagina 176 e verificare che tutte le regolazioni siano state eseguite.

Apparecchiature per test consigliate

Di seguito è riportato un elenco delle apparecchiature per test consigliate per eseguire le procedure di verifica delle prestazioni e di calibrazione. Se la strumentazione indicata non è disponibile, sostituirla con altri standard di calibrazione di pari precisione.

In alternativa, è possibile utilizzare il multimetro digitale a 8½ cifre Agilent 3458A per caratterizzare sorgenti di segnale/ misurare campioni meno accurati ma stabili. Il valore del campione misurato può quindi essere immesso nello strumento come valore di taratura di riferimento.

Tabella 6-1 Apparecchiature per test raccomandate

Applicazione	Apparecchiatura consigliata	Requisiti di precisione raccomandati
Tensione CC	Fluke 5520A	< 20% delle specifiche di precisione del modello U1253B
Corrente CC	Fluke 5520A	< 20% delle specifiche di precisione del modello U1253B
Resistenza	Fluke 5520A	< 20% delle specifiche di precisione del modello U1253B
Tensione CA	Fluke 5520A	< 20% delle specifiche di precisione del modello U1253B
Corrente CA	Fluke 5520A	< 20% delle specifiche di precisione del modello U1253B
Frequenza	Agilent 33250A	< 20% delle specifiche di precisione del modello U1253B
Capacitanza	Fluke 5520A	< 20% delle specifiche di precisione del modello U1253B
Duty cycle	Fluke 5520A	< 20% delle specifiche di precisione del modello U1253B
Nanosiemens	Fluke 5520A	< 20% delle specifiche di precisione del modello U1253B
Diodo	Fluke 5520A	< 20% delle specifiche di precisione del modello U1253B
Frequenzimetro	Agilent 33250A	< 20% delle specifiche di precisione del modello U1253B
Temperatura	Fluke 5520A	< 20% delle specifiche di precisione del modello U1253B
Onda quadra	Agilent 53131A e Agilent 34401A	< 20% delle specifiche di precisione del modello U1253B
Cortocircuito	Spina ponte "shorting plug" – Due spinotti a banana i cui terminali sono collegati in cortocircuito da un filo di rame	–
Livello batteria	Fluke 5520A	< 20% delle specifiche di precisione del modello U1253B

Test operativi di base

I test operativi di base consentono di verificare le funzioni di base del multimetro. Se uno di questi test operativi di base non viene completato correttamente è necessario effettuare un intervento di riparazione sul multimetro.

Test del display

Per visualizzare i pixel del display OLED, premere e tenere il pulsante  quando si accende il multimetro. Verificare se esistono pixel danneggiati.





Figura 6-1 Visualizzazione di tutti i pixel del display OLED

Test dei terminali di corrente

Questo test consente di determinare se il messaggio di avvertenza per il terminale di corrente funziona correttamente.

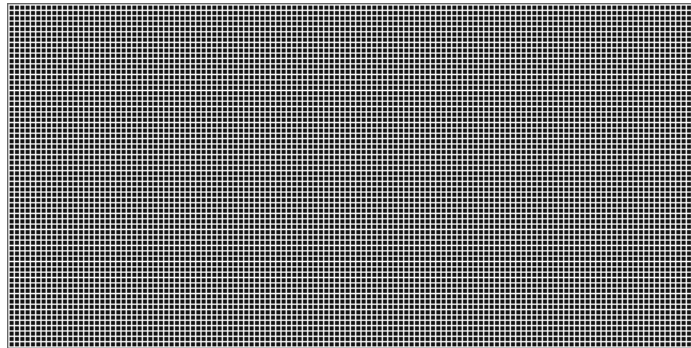
Ruotare il selettore su una qualsiasi posizione diversa da OFF che non sia **mA·A** . Inserire i puntali di misura nei terminali **A** e **COM**. Un messaggio di errore **Error ON A INPUT** (come mostra la [Figura 6-2](#)) sarà visualizzato sul display secondario. Sarà emesso un segnale acustico continuo finché il puntale positivo non sarà rimosso dal terminale **A**.

NOTA

Prima di eseguire il test, assicurarsi che la funzione di segnalazione acustica non sia stata disabilitata in modalità Setup.





Figura 6-2 Messaggio di errore per terminale di corrente

Test di avviso per i terminali di carica

Questo test consente di determinare se il messaggio di avviso per il terminale di carica funziona correttamente.

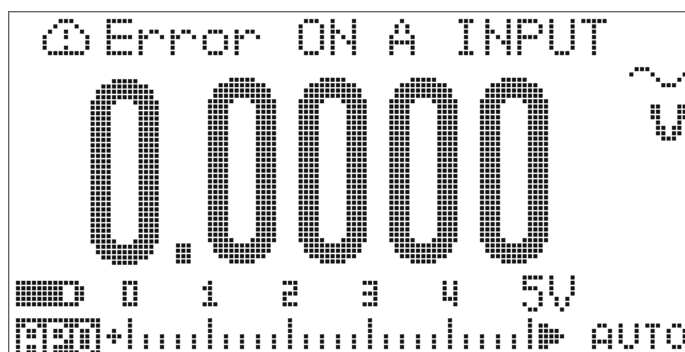
Impostare il selettore su una qualsiasi posizione diversa

OFF
da  **CHG**, mA·A , μ A  o  %
OUT ms .

Disporre un livello di tensione superiore a 5 V per il terminale  **CHG**. Un messaggio di errore **Error ON mA INPUT** (come mostra la [Figura 6-3](#)) sarà visualizzato sul display secondario. Sarà emesso un segnale acustico continuo finché il puntale positivo non sarà rimosso dal terminale  **CHG**.



Figura 6-3 Messaggio di errore per terminale di carica

NOTA

Prima di eseguire il test, assicurarsi che la funzione di segnalazione acustica non sia stata disabilitata in modalità Setup.

Considerazioni sui test

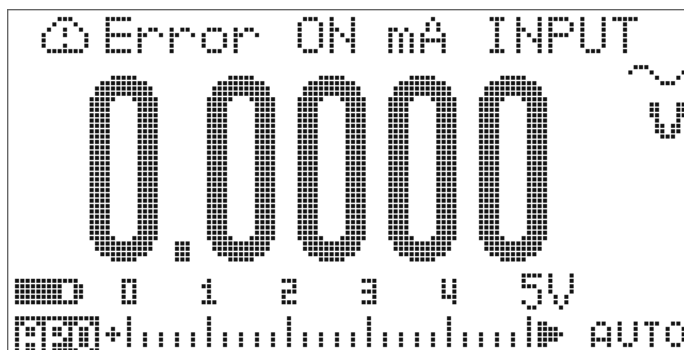
I puntali di misura con cavo lungo possono fungere da antenna e ricevere rumori di segnale CA.

Per prestazioni ottimali, è necessario attenersi alle raccomandazioni riportate di seguito durante l'esecuzione delle procedure:

- Accertarsi che la temperatura ambiente sia stabile e compresa tra 18 °C e 28 °C. La temperatura ideale per l'esecuzione della calibrazione è di 23 °C ± 1 °C.
- Assicurarsi che l'umidità relativa dell'ambiente sia inferiore all'80%.
- Attendere un periodo di riscaldamento pari a 5 minuti.
- Utilizzare cavi a doppino ritorto schermati con isolante in PTFE per ridurre gli errori determinati dal tempo di stabilizzazione e dal rumore. Utilizzare un cavo più corto possibile.

Test di verifica delle prestazioni

Utilizzare i test di verifica delle prestazioni per verificare le prestazioni di misura del multimetro con display OLED a vero RMS modello U1253B. Questi test si basano sulle specifiche elencate nel datasheet dello strumento.

Quando si riceve lo strumento, si consiglia di effettuare tali test di verifica delle prestazioni come test di accettazione. Una volta accettato, è bene ripetere questi test a ogni intervallo di calibrazione. È necessario eseguirli prima che siano identificate le funzioni di misurazione e le portate che richiedono la calibrazione.

Eseguire i test di verifica delle prestazioni in base alla [Tabella 6-2](#) a pagina 150. Per ogni passo elencato, procedere come segue:

- 1** Collegare i terminali dello standard di calibrazione ai rispettivi terminali del multimetro con display OLED a vero RMS modello U1253B.
- 2** Impostare lo standard di calibrazione utilizzando i segnali specificati nella colonna “Segnali/Valori di riferimento” (un'impostazione per volta se è indicata più di una impostazione).
- 3** Impostare il selettore del multimetro con display OLED a vero RMS modello U1253B sulla funzione di misurazione, quindi scegliere la portata corretta come specificato nella tabella.
- 4** Controllare se la lettura misurata rientra nei limiti di errore specificati dal valore di riferimento. In questo caso, la funzione specifica nonché la portata non richiedono regolazione (calibrazione). Diversamente, eseguire la regolazione.

6 Test delle prestazioni e calibrazione

Tabella 6-2 Test di verifica delle prestazioni









Passo	Funzione Test	Portata	Segnali/Valori di riferimento	Limiti di errore
			Uscita 5520A	
1	Impostare il selettore sulla  V posizione ^[1]	5 V	5 V, 1 kHz 5 V, 10 kHz 4,5 V, 20 kHz 4,5 V, 30 kHz 4,5 V, 100 kHz	± 22,5 mV ± 79,0 mV ± 0,1695 mV ± 0,1695 mV ± 0,1695 mV
		50 V	50 V, 1 kHz 50 V, 10 kHz 45 V, 20 kHz 45 V, 30 kHz 45 V, 100 kHz	± 225,0 mV ± 790,0 mV ± 1,695 V ± 1,695 V ± 1,695 V
		500 V	500 V, 1 kHz	± 2,25 V
		1000 V	1000 V, 1 kHz	± 8,0 V
2	Premere  per passare alla modalità di frequenza	9,9999 kHz	0,48 V, 1 kHz	± 500 mHz
3	Premere  per passare alla modalità di duty cycle	0,01% - 99,99%	5,0 Vpp @ 50%, onda quadra, 50 Hz	± 0,315%
4	Impostare il selettore sulla posizione  Premere  per selezionare la misurazione V CC	5 V	5 V	± 1,75 mV
		50 V	50 V	± 17,5 mV
		500 V	500 V	± 200 mV
		1000 V	1000 V	± 800 mV

Tabella 6-2 Test di verifica delle prestazioni (continua)

Passo	Funzione Test	Portata	Segnali/Valori di riferimento	Limiti di errore
5	Premere  per selezionare la misurazione V CA ^[1]	5 V	5 V, 1 kHz 5 V, 10 kHz 4,5 V, 20 kHz 4,5 V, 100 kHz	$\pm 22,5$ mV $\pm 79,0$ mV $\pm 0,1695$ mV $\pm 0,1695$ mV
		50 V	50 V, 1 kHz 50 V, 10 kHz 45 V, 20 kHz 45 V, 100 kHz	± 225 mV ± 790 mV $\pm 1,695$ V $\pm 1,695$ V
		500 V	500 V, 1 kHz	$\pm 2,25$ V
		1000 V	1000 V, 1 kHz	$\pm 8,0$ V
6	Impostare il selettore sulla posizione  mV Premere  per selezionare la misurazione mV CC	50 mV	50 mV	± 75 μ V ^[2]
		500 mV	500 mV -500 mV	± 175 μ V ± 175 μ V
		1000 mV	1000 mV -1000 mV	$\pm 0,75$ mV $\pm 0,75$ mV

6 Test delle prestazioni e calibrazione

Tabella 6-2 Test di verifica delle prestazioni (continua)











Passo	Funzione Test	Portata	Segnali/Valori di riferimento	Limiti di errore
7	Premere  per selezionare la misurazione mV CA ^[1]	50 mV	50 mV, 1 kHz	± 0,24 mV
			50 mV, 10 kHz	± 0,39 mV
			45 mV, 20 kHz	± 1,695 mV
			45 mV, 30 kHz	± 1,695 mV
			45 mV, 100 kHz	± 1,695 mV
		500 mV	500 mV, 45 Hz	± 8,1 mV
			500 mV, 1 kHz	± 2,25 mV
			500 mV, 10 kHz	± 2,25 mV
			450 mV, 20 kHz	± 16,95 mV
450 mV, 30 kHz	± 16,95 mV			
1000 mV	1000 mV, 1 kHz	± 6,5 mV		
	1000 mV, 10 kHz	± 11,5 mV		
	1000 mV, 20 kHz	± 47 mV		
	1000 mV, 30 kHz	± 47 mV		
	1000 mV, 100 kHz	± 47 mV		
8	Impostare il selettore sulla posizione 	500 Ω	500 Ω	± 350 mΩ ^[3]
		5 kΩ	5 kΩ	± 3 Ω
		50 kΩ	50 kΩ	± 30 Ω
		500 kΩ	500 kΩ	± 300 Ω
		5 MΩ	5 MΩ	± 8 kΩ
		50 MΩ ^[4]	50 MΩ	± 505 kΩ
		500 MΩ	450 MΩ	± 36,05 MΩ
9	Premere  per selezionare la misurazione della conduttanza (nS)	500 nS ^[5]	50 nS	± 0,6 nS
10	Impostare il selettore sulla posizione 	Diodo	1 V	± 1 mV

Tabella 6-2 Test di verifica delle prestazioni (continua)

Passo	Funzione Test	Portata	Segnali/Valori di riferimento	Limiti di errore
			Uscita 33250A	
11	Premere  per selezionare il frequenzimetro ^[6]	999,99 kHz	200 mVrms, 100 kHz	± 52 Hz
12	Premere  per selezionare la modalità di frequenzimetro con divisore 1/100	99,999 MHz	600 mVrms, 10 MHz	± 5,2 kHz
			Uscita 5520A	
13	Impostare il selettore sulla  posizione ^[7]	10,000 nF	10,000 nF	± 108 pF
		100,00 nF	100,00 nF	± 1,05 nF
		1000,0 nF	1000,0 nF	± 10,5 nF
		10,000 μF	10,000 μF	± 105 nF
		100,00 μF	100,00 μF	± 1,05 μF
		1000,0 μF	1000,0 μF	± 10,5 μF
		10,000 mF	10,000 mF	± 105 μF
		100,00 mF	100,00 mF	± 3,1 mF
14	Premere  per selezionare la misurazione della temperatura ^{[8][13][14]}	da -40 °C a 1372 °C	0 °C 100 °C	± 1 °C ± 2 °C
15	Impostare il selettore sulla posizione 	500 μA	500 μA	± 0,3 μA ^[9]
		5000 μA	5000 μA	± 3 μA ^[9]
16	Premere  per selezionare la misurazione CAμA ^[1]	500 μA	500 μA, 1 kHz 500 μA, 20 kHz	± 3,7 μA ± 3,95 μA
		5000 μA	5000 μA, 1 kHz 5000 μA, 20 kHz	± 37 μA ± 39,5 μA
17	Impostare il selettore sulla posizione 	50 mA	50 mA	± 80 μA ^[9]
		440 mA	400 mA	± 0,65 mA ^[9]

6 Test delle prestazioni e calibrazione

Tabella 6-2 Test di verifica delle prestazioni (continua)

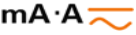





Passo	Funzione Test	Portata	Segnali/Valori di riferimento	Limiti di errore
18	Premere  per selezionare la misurazione CA mA ^[1]	50 mA	50 mA, 1 kHz 50 mA, 20 kHz	$\pm 0,37$ mA $\pm 0,395$ mA
		440 mA	400 mA, 45 Hz 400 mA, 1 kHz	± 3 mA ± 3 mA
Attenzione: collegare le uscite dello strumento di calibrazione ai terminali A e COM del multimetro palmare prima di applicare 5A e 10A				
19	Premere  per selezionare la misurazione CC A	5 A	5 A	± 16 mA
		10 A ^[10]	10 A	± 35 mA
20	Premere  per selezionare la misurazione CA A	5 A	5 A, 1 kHz	± 37 mA
		5 A	3 A, 5 kHz	± 96 mA
		10 A ^[11]	10 A, 1 kHz	± 90 mA
		Onda quadra in uscita	Misurazione con 53131A	
21	Impostare il selettore sulla posizione  % OUT ms	120 Hz a 50%		± 26 mHz
		4800 Hz a 50%		± 260 mHz
	 % OUT ms duty cycle	100 Hz a 50%		$\pm 0,398\%$ ^[12]
		100 Hz a 25%		$\pm 0,398\%$ ^[12]
		100 Hz a 75%		$\pm 0,398\%$ ^[12]

Tabella 6-2 Test di verifica delle prestazioni (continua)

Passo	Funzione Test	Portata	Segnali/Valori di riferimento	Limiti di errore
			Misurazione con 34410A	
	 OUT ms ampiezza	4800 Hz a 99,609%		$\pm 0,2 V$

Note per i test di verifica delle prestazioni:

- 1 Errore addizionale da aggiungere con frequenza > 20 kHz e ingresso segnale < 10% della portata: 300 conteggi di cifre meno significative per kHz (LSD, least significant digits).
- 2 Si può raggiungere una precisione di 0,05% + 10 utilizzando la relativa funzione per azzerare l'effetto termico (puntali di misura corti) prima di misurare il segnale.
- 3 La precisione di 500 Ω e 5 k Ω è specificata dopo aver utilizzato la funzione Null.
- 4 Per la portata di 50 M Ω /500 M Ω , l'umidità relativa specificata è < 60%.
- 5 La precisione è specificata per < 50 nS, quando la funzione Null è eseguita su puntali di misura aperti.1
- 6 Durante la misurazione di segnale a bassa tensione e bassa frequenza, tutti i frequenzimetri sono soggetti a errore. La schermatura degli ingressi dalla ricezione di rumori esterni è di importanza fondamentale per ridurre al minimo gli errori di misurazione.
- 7 Utilizzare la funzione Null per eseguire l'offset dei valori residui.
- 8 La precisione non include la tolleranza delle sonde della termocoppia. Il sensore termico collegato al multimetro deve essere posizionato nell'ambiente operativo per almeno un'ora.
- 9 Utilizzare sempre la funzione relativa per azzerare l'effetto termico con i puntali di misura aperti prima di misurare il segnale. Se non si utilizza la funzione relativa, aggiungere 20 cifre all'errore.
- 10 10 A in modo continuo con aggiunta di errore dello 0,5% alla precisione specificata, se il segnale misurato è superiore alla portata di 10 A e 20 A per un massimo di 30 secondi. Dopo avere misurato una corrente > 10 A, è necessario far raffreddare il multimetro per un periodo pari al doppio del tempo impiegato per la misurazione prima di iniziare la misurazione di correnti di piccola entità.
- 11 La corrente da 2,5 a 10 A può essere misurata in modo continuo per un massimo di 30 secondi. Se il segnale misurato è superiore alla portata di 10 A e 20 A, è necessario aggiungere un errore dello 0,5% alla precisione specificata. Dopo avere misurato una corrente > 10 A, è necessario far raffreddare il multimetro per un periodo pari al doppio del tempo impiegato per la misurazione prima di iniziare la misurazione di correnti di piccola entità.
- 12 Per frequenze di segnale superiori a 1 kHz, è necessario aggiungere lo 0,1% di errore per kHz alla precisione.
- 13 Assicurarsi che la temperatura ambiente sia stabile ± 1 °C. Controllare che il multimetro venga posto in un ambiente controllato per almeno 1 ora. Tenere il multimetro lontano dalle uscite per la ventilazione.
- 14 Non toccare il puntale di misura della termocoppia dopo averlo collegato al calibratore. Prima di eseguire la misurazione, attendere almeno altri 15 minuti che la connessione si stabilizzi.

Protezione della calibrazione

Il codice di protezione della calibrazione elimina la possibilità di eseguire regolazioni involontarie o non autorizzate del multimetro con display OLED a vero RMS modello U1253B. Al momento della ricezione, lo strumento è protetto. Per poter eseguire la regolazione dello strumento, è necessario prima disattivare il blocco di protezione immettendo il codice di protezione corretto (vedere la sezione [“Rimozione del blocco di protezione per la calibrazione dello strumento”](#) a pagina 156).

Il codice di protezione di fabbrica al momento della spedizione è 1234. Tale codice è memorizzato nella memoria non volatile e non subisce modifiche quando il dispositivo viene spento.

NOTA

È possibile disattivare il blocco dello strumento nonché modificare il codice di protezione dal pannello frontale oppure dall'interfaccia remota.



Se si dimentica il codice di sicurezza, vedere la sezione [“Reimpostazione del codice di protezione sul valore di fabbrica predefinito”](#) a pagina 161.







Rimozione del blocco di protezione per la calibrazione dello strumento

Per poter eseguire la regolazione dello strumento, è necessario prima disattivare il blocco di protezione immettendo il codice di protezione corretto, o dal pannello frontale o dall'interfaccia remota del PC.



Il codice di protezione predefinito è 1234.

Dal pannello frontale

- 1 Impostare il selettore sulla posizione $\sim V$. È tuttavia possibile iniziare anche con un'altra posizione del selettore. Se si seleziona la posizione suggerita, seguire esattamente i passi descritti nella [Tabella 6-2](#).
- 2 Premere contemporaneamente  e  per attivare la modalità di inserimento del codice di protezione della calibrazione.

- 3 Sul display secondario sarà visualizzato “CSC:I 5555”, dove “I” significa “input”.
- 4 Premere  o  per iniziare a immettere il codice, modificando una cifra per volta del numero esistente “5555”
- 5 Premere  o  per scegliere la cifra da modificare, quindi premere  o  per modificare il valore.
- 6 Al termine, premere  (Save).
- 7 Se il codice di protezione è stato immesso correttamente, in alto a sinistra del display secondario sarà visualizzata la parola “PASS” per 3 secondi.
- 8 Nel caso in cui il codice di protezione non sia stato immesso correttamente, sul display sarà visualizzato un codice di errore per 3 secondi, e il multimetro tornerà alla modalità di inserimento del codice di protezione della calibrazione.

Consultare la [Figura 6-4](#) a pagina 158.

Per reimpostare il codice di protezione dello strumento, abbandonare la modalità non protetta, quindi premere contemporaneamente  e .









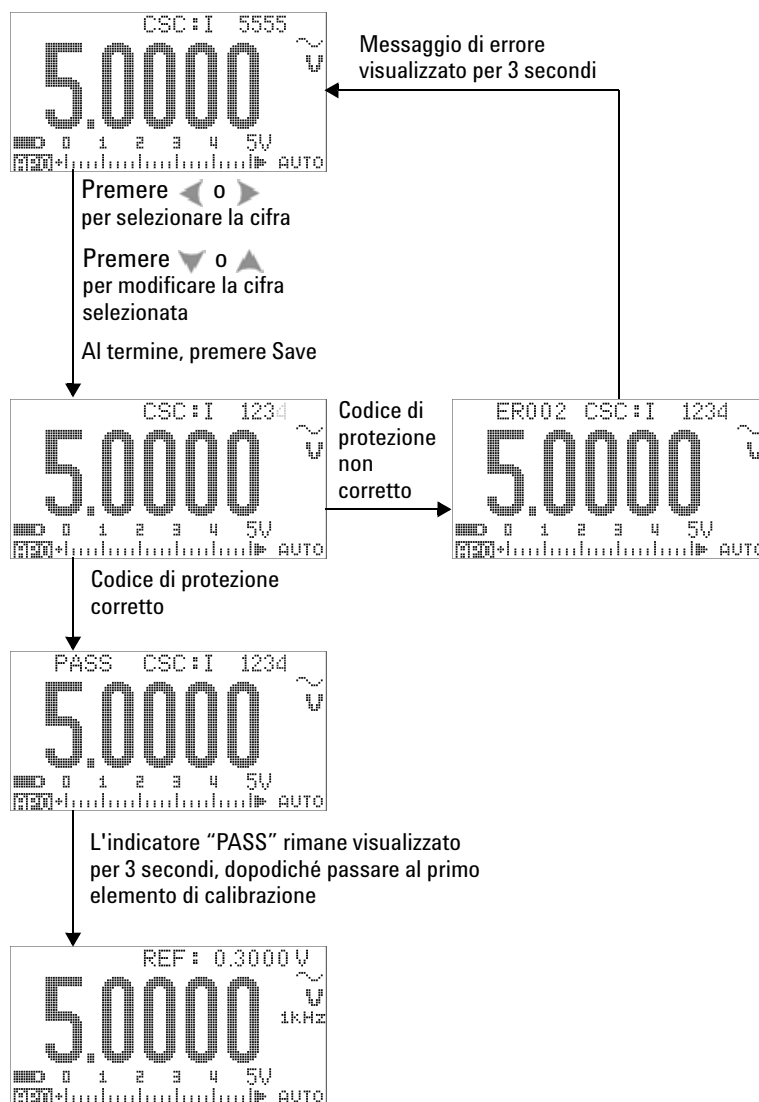

Figura 6-4 Rimozione del blocco di protezione per la calibrazione dello strumento

Modifica del codice di protezione della calibrazione

Dal pannello frontale

- 1 Dopo aver disattivato il codice dello strumento, premere  per più di 1 secondo per accedere alla modalità di impostazione del codice di protezione della calibrazione.
- 2 Il codice esistente sarà visualizzato sul display secondario, ad esempio "CSC:C 1234", dove il carattere "C" significa "change".
- 3 Premere  o  scegliere la cifra da modificare, quindi premere  o  per modificare il valore. Per uscire senza modificare il codice, premere  per più di 1 secondo.
- 4 Premere  (Save) per salvare il nuovo codice di protezione.
- 5 Se il nuovo codice di protezione della calibrazione è stato memorizzato correttamente, in alto a sinistra del display secondario verrà visualizzata momentaneamente la parola "PASS".

Consultare la [Figura 6-5](#) a pagina 160.











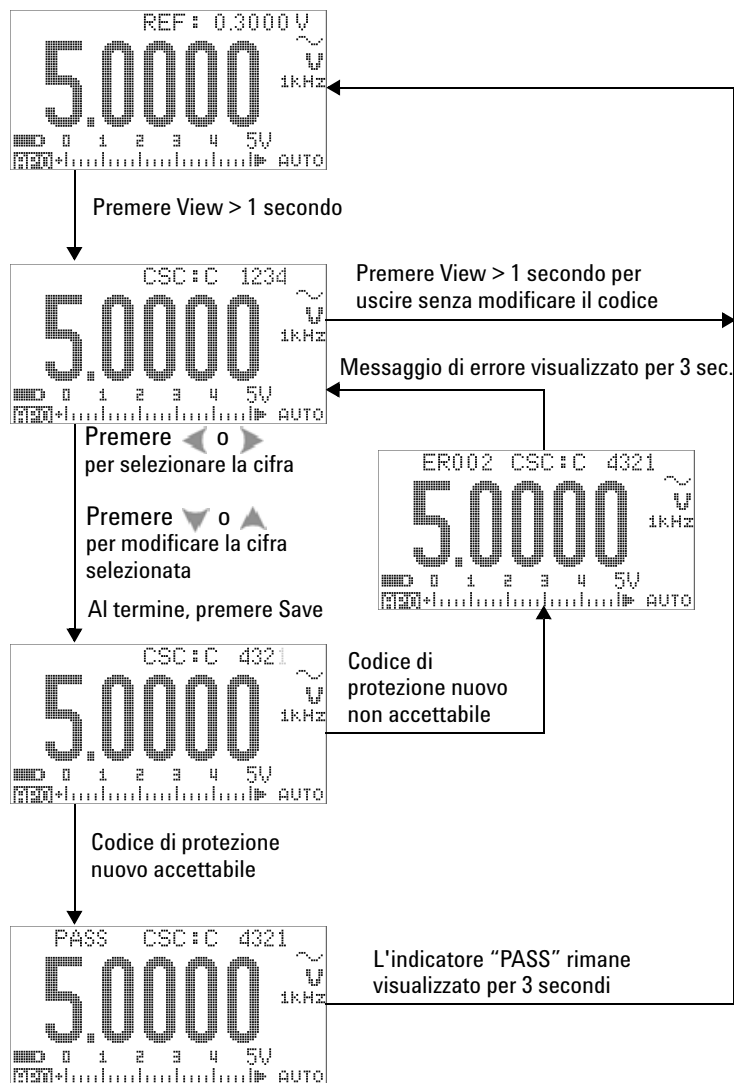

Figura 6-5 Modifica del codice di protezione della calibrazione

Reimpostazione del codice di protezione sul valore di fabbrica predefinito

Se è stato dimenticato il codice di protezione corretto, è possibile seguire i seguenti passi per ripristinare il codice sul valore di fabbrica predefinito (1234).

NOTA

Se non si dispone di una trascrizione del codice di protezione o tale trascrizione è andata persa, provare innanzitutto a immettere il codice di fabbrica predefinito (1234) dal pannello frontale o dall'interfaccia remota. Può sempre succedere che il codice di protezione non sia stato in realtà modificato.

- 1 Trascrivere le ultime 4 cifre del numero di serie.
- 2 Impostare il selettore sulla posizione .
- 3 Premere contemporaneamente  e  per attivare la modalità di inserimento del codice di protezione della calibrazione.
- 4 Sul display secondario verrà visualizzato “CSC:I 5555” da utilizzare come base per immettere il codice di protezione. Non disponendo del codice di protezione, è necessario saltare al passo successivo.
- 5 Senza immettere il codice di protezione, premere  per più di 1 secondo per accedere alla modalità di impostazione del codice di protezione predefinito. Sul display secondario sarà visualizzato “SCD:I 5555”.
- 6 Premere  o  per scegliere la cifra da modificare, quindi premere  o  per modificare il valore. Le cifre devono corrispondere alle ultime 4 del numero di serie dello strumento.
- 7 Premere  (Save) per confermare l'operazione.
- 8 Se il valore immesso corrisponde alle ultime 4 cifre del numero di serie, in alto a sinistra del display secondario sarà visualizzata momentaneamente la parola “PASS”.

A questo punto il codice di protezione è stato ripristinato sul valore di fabbrica predefinito, ossia 1234. Per modificare il codice di sicurezza, vedere la sezione [“Modifica del codice di protezione della calibrazione”](#) a pagina 159. Annotare il nuovo codice di protezione.

Consultare la [Figura 6-6](#) a pagina 162.



Figura 6-6 Reimpostazione del codice di protezione sul valore di fabbrica predefinito

Considerazioni sulle regolazioni

Per regolare lo strumento, è necessario disporre di cavi di test, di una serie di connettori che consentano di ricevere i segnali di riferimento, ad esempio dallo strumento di calibrazione Fluke 5520A o dal generatore di funzione e di forma d'onda arbitraria Agilent 33250A) nonché di una spina ponte.

NOTA

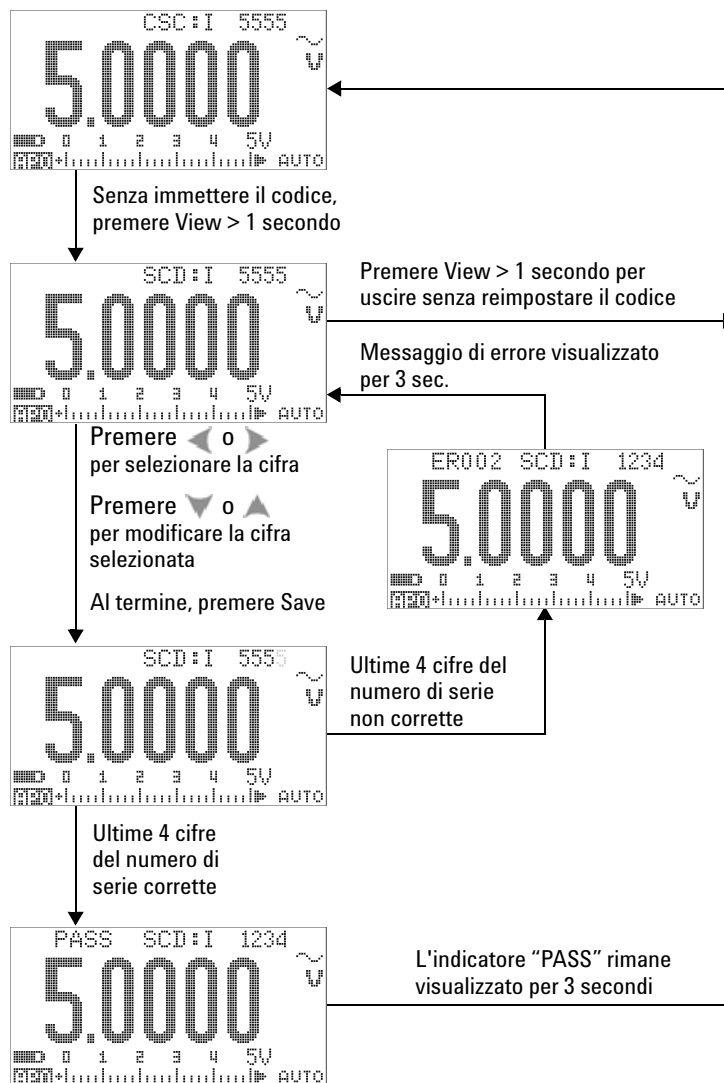
Dopo aver terminato correttamente ogni regolazione, la parola "PASS" viene visualizzata per poco sul display secondario. Se la calibrazione non viene eseguita correttamente, il multimetro emette un segnale acustico e sul display secondario viene visualizzato il codice dell'errore. Per un elenco dei codici di errore di calibrazione, consultare il paragrafo "[Codici di errore di calibrazione](#)" a pagina 177. In caso di calibrazione non eseguita correttamente, risolvere il problema e ripetere la procedura.

Regolare ogni funzione considerando quanto segue (ove applicabile):

- 1 Lasciare lo strumento in preriscaldamento e stabilizzazione per 5 minuti prima di effettuare le regolazioni.
- 2 Assicurarsi che l'indicatore di batteria scarica non sia visualizzato durante la regolazione. Per evitare letture errate, sostituire o caricare la batteria appena possibile.
- 3 Considerare l'effetto termico quando si collegano i puntali di misura allo strumento di calibrazione e al multimetro. Dopo aver collegato i puntali di misura, si consiglia di attendere 1 minuto. Dopodiché avviare la calibrazione.
- 4 Durante la regolazione della temperatura ambiente, assicurarsi che il multimetro sia acceso da almeno 1 ora e che lo strumento e la sorgente di calibrazione siano collegate mediante una termocoppia di tipo K.

ATTENZIONE

Durante l'esecuzione di una calibrazione, non spegnere lo strumento. I dati di calibrazione relativi alla funzione interessata dalla calibrazione potrebbero infatti essere eliminati.

Valori di regolazione validi di riferimento

Per eseguire le regolazioni è possibile utilizzare i seguenti valori di riferimento:

NOTA

Per i numeri di serie inferiori a MY51510001 viene applicata una frequenza di ingresso di 10 kHz ai numeri contrassegnati da asterisco (*)

Tabella 6-3 Valori di regolazione validi di riferimento

Funzione	Portata	Valore di riferimento	Portata valida per valore di riferimento
CC mV	Cortocircuito	SHORT	Terminali cortocircuito V e COM
	50 mV	30,000 mV	0,9 - 1,1 × valore di riferimento
	500 mV	300,00 mV	0,9 - 1,1 × valore di riferimento
	1000 mV	1000,0 mV	0,9 - 1,1 × valore di riferimento
CA mV	50 mV	3,000 mV (1 kHz)	0,9 - 1,1 × valore di riferimento
		30,000 mV (1 kHz)	0,9 - 1,1 × valore di riferimento
		30,000 mV (20 kHz) *	0,9 - 1,1 × valore di riferimento
	500 mV	30,00 mV (1 kHz)	0,9 - 1,1 × valore di riferimento
		300,00 mV (1 kHz)	0,9 - 1,1 × valore di riferimento
		300,00 mV (20 kHz) *	0,9 - 1,1 × valore di riferimento
	1000 mV	300,0 mV (1 kHz)	0,9 - 1,1 × valore di riferimento
		1000,0 mV (1 kHz)	0,9 - 1,1 × valore di riferimento
		1000,0 mV (20 kHz) *	0,9 - 1,1 × valore di riferimento
V CC	Cortocircuito	SHORT	Terminali cortocircuito V e COM
	5 V	3,0000 V	0,9 - 1,1 × valore di riferimento
	50 V	30,000 V	0,9 - 1,1 × valore di riferimento
	500 V	300,00 V	0,9 - 1,1 × valore di riferimento
	1000 V	1000,0 V	0,9 - 1,1 × valore di riferimento

Tabella 6-3 Valori di regolazione validi di riferimento (continua)

Funzione	Portata	Valore di riferimento	Portata valida per valore di riferimento
V CA (selettore su  V _e V ^[2])	5 V	0,3000 V (1 kHz)	0,9 - 1,1 × valore di riferimento
		3,0000 V (1 kHz)	0,9 - 1,1 × valore di riferimento
		3,0000 V (20 kHz) *	0,9 - 1,1 × valore di riferimento
	50 V	3,000 V (1 kHz)	0,9 - 1,1 × valore di riferimento
		30,000 V (1 kHz)	0,9 - 1,1 × valore di riferimento
		30,000 V (20 kHz) *	0,9 - 1,1 × valore di riferimento
	500 V	30,00 V (1 kHz)	0,9 - 1,1 × valore di riferimento
		300,00 V (1 kHz)	0,9 - 1,1 × valore di riferimento
		300,00 V (20 kHz) *	0,9 - 1,1 × valore di riferimento
	1000 V	30,0 V (1 kHz)	0,9 - 1,1 × valore di riferimento
		300,0 V (1 kHz)	0,9 - 1,1 × valore di riferimento
		300,0 V (20 kHz) *	0,9 - 1,1 × valore di riferimento
CC μA	Aperto	OPEN	Terminali aperti
	500 μA	300,00 μA	0,9 - 1,1 × valore di riferimento
	5000 μA	3000,0 μA	0,9 - 1,1 × valore di riferimento
CA μA	500 μA	30,00 μA ^[1]	0,9 - 1,1 × valore di riferimento
		300,00 μA	0,9 - 1,1 × valore di riferimento
	5000 μA	300,0 μA	0,9 - 1,1 × valore di riferimento
		3000,0 μA	0,9 - 1,1 × valore di riferimento
CC mA/CC A	Aperto	OPEN	Terminali aperti
	50 mA	30,000 mA	0,9 - 1,1 × valore di riferimento
	500 mA	300,00 mA	0,9 - 1,1 × valore di riferimento
	5 A	3,000 A	0,9 - 1,1 × valore di riferimento
	10 A	10,000 A	0,9 - 1,1 × valore di riferimento

6 Test delle prestazioni e calibrazione

Tabella 6-3 Valori di regolazione validi di riferimento (continua)

Funzione	Portata	Valore di riferimento	Portata valida per valore di riferimento
CA mA/CA A	50 mA	3,000 mA (1 kHz)	0,9 - 1,1 × valore di riferimento
		30,000 mA (1 kHz)	0,9 - 1,1 × valore di riferimento
	500 mA	30,00 mA (1 kHz)	0,9 - 1,1 × valore di riferimento
		30,000 mA (1 kHz)	0,9 - 1,1 × valore di riferimento
	5 A	0,3000 A (1 kHz)	0,9 - 1,1 × valore di riferimento
		3,0000 A (1 kHz)	0,9 - 1,1 × valore di riferimento
	10 A	0,3000 A (1 kHz)	0,9 - 1,1 × valore di riferimento
		10,000 A (1 kHz)	0,9 - 1,1 × valore di riferimento
Capacitanza	Aperto	OPEN	Terminali aperti
	10 nF	3,000 nF	0,9 - 1,1 × valore di riferimento
		10,000 nF	0,9 - 1,1 × valore di riferimento
	100 nF	10,00 nF	0,9 - 1,1 × valore di riferimento
		100,00 nF	0,9 - 1,1 × valore di riferimento
	1000 nF	100,0 nF	0,9 - 1,1 × valore di riferimento
		1000,0 nF	0,9 - 1,1 × valore di riferimento
	10 μF	10,000 μF	0,9 - 1,1 × valore di riferimento
	100 μF	100,00 μF	0,9 - 1,1 × valore di riferimento
	1000 μF	1000,0 μF	0,9 - 1,1 × valore di riferimento
10 mF	10,000 mF	0,9 - 1,1 × valore di riferimento	

Tabella 6-3 Valori di regolazione validi di riferimento (continua)

Funzione	Portata	Valore di riferimento	Portata valida per valore di riferimento
Resistenza ^[3]	Cortocircuito	SHORT	Terminali cortocircuito Ω e COM
	50 M Ω	OPEN	Terminali aperti
		10,000 M Ω	0,9 - 1,1 \times valore di riferimento
	5 M Ω	3,000 M Ω	0,9 - 1,1 \times valore di riferimento
	500 k Ω	300,00 k Ω	0,9 - 1,1 \times valore di riferimento
	50 k Ω	30,000 k Ω	0,9 - 1,1 \times valore di riferimento
	5 k Ω	3,0000 k Ω	0,9 - 1,1 \times valore di riferimento
	500 Ω	300,00 Ω	0,9 - 1,1 \times valore di riferimento
Diodo	Diodo	SHORT	Terminali cortocircuito Ω e COM
	2 V	2.0000 V	0,9 - 1,1 \times valore di riferimento
Temperatura	Tipo K	0000,0 $^{\circ}\text{C}$	0 $^{\circ}\text{C}$ con compensazione ambiente

Note per i valori di regolazione validi di riferimento:

- 1 L'uscita di corrente CA minima dello strumento di calibrazione Fluke 5520A è di solo 29,00 μA . Assicurarsi di impostare almeno 30,00 μA per la sorgente di calibrazione di CA μA .
- 2 Le posizioni V CA devono essere calibrate singolarmente.
- 3 Eseguire una calibrazione breve con i due spinotti a banana con i fili in rame dopo aver calibrato la resistenza.

Calibrazione dal pannello frontale

Processo di calibrazione

La seguente procedura generale rappresenta il metodo consigliato per eseguire una completa calibrazione dello strumento.

- 1 Leggere e implementare il paragrafo [“Considerazioni sui test”](#) a pagina 148.
- 2 Eseguire i test di verifica delle prestazioni (consultare la [Tabella 6-2](#) a pagina 150) per caratterizzare lo strumento.
- 3 Seguire le procedure di calibrazione (vedere [“Procedure di calibrazione”](#) a pagina 169 e [“Considerazioni sulle regolazioni”](#) a pagina 163).
- 4 Attivare il blocco di protezione dopo la calibrazione.
- 5 Annotare il codice di protezione nuovo, se è stato modificato, e il numero di calibrazione nei record di manutenzione dello strumento.



NOTA

Assicurarsi di uscire dalla modalità di regolazione e spegnere lo strumento.





Procedure di calibrazione

- 1 Impostare il selettore sulla funzione da calibrare.
- 2 Disattivare il blocco del multimetro con display OLED a vero RMS modello U1253B (consultare il paragrafo [“Rimozione del blocco di protezione per la calibrazione dello strumento”](#) a pagina 156).
- 3 Dopo aver verificato la correttezza del codice di protezione, sul display secondario sarà visualizzato il valore di riferimento del successivo elemento di calibrazione nonché la parola “PASS”. Consultare la [Tabella 6-4](#) a pagina 172 per informazioni sull'elenco e sulla sequenza di tutti gli elementi di calibrazione.
 - Ad esempio, se il valore di riferimento del successivo elemento da calibrare prevede la creazione di un corto tra i terminali, sul display secondario sarà visualizzato il messaggio “REF:+SH.ORT”.

NOTA

Se non si vuole eseguire la calibrazione di una serie completa di elementi, premere  o  per selezionare l'elemento da calibrare.

- 4 Impostare il valore di riferimento indicato e applicarlo ai terminali corretti del multimetro palmare modello U1253A. Ad esempio:
 - Se il valore di riferimento richiesto è “SHORT”, utilizzare una spina ponte per creare un corto tra due terminali.
 - Se il valore di riferimento richiesto è “OPEN”, lasciare i terminali aperti.
 - Se il valore di riferimento richiesto è un valore di tensione, corrente, resistenza, capacità o temperatura, impostare lo strumento di calibrazione Fluke 5520A (o un qualsiasi altro dispositivo con standard di precisione equivalente) in modo tale che fornisca il risultato necessario.
- 5 Dopo aver applicato il valore di riferimento richiesto ai terminali corretti, premere  per avviare la calibrazione dell'attuale elemento.

- 6** Durante il processo di calibrazione, il display principale e la barra grafica indicheranno la lettura non calibrata. L'indicatore di calibrazione "CAL" sarà invece visualizzato in alto a sinistra del display secondario. Se la lettura rientra nella portata accettabile, sarà momentaneamente visualizzata la parola "PASS". Lo strumento passerà al successivo elemento di calibrazione. Se la lettura non rientra nella portata accettabile, sarà visualizzato un codice di errore per 3 secondi e lo strumento rimarrà fisso sull'attuale elemento di calibrazione. In questo caso è necessario verificare di aver applicato il valore di riferimento corretto. Consultare la [Tabella 6-5](#) a pagina 177 per informazioni sul significato dei codici di errore.
- 7** Ripetere il passo 4 e 5 per completare gli elementi di calibrazione per la funzione in questione.
- 8** Selezionare un'altra funzione da calibrare. Ripetere dal passo 4 al passo 7.
- In caso di una posizione con più di una funzione, ad esempio  , premere  per passare alla funzione successiva.
- 9** Dopo aver calibrato tutte le funzioni, premere simultaneamente  e  per uscire dalla modalità di calibrazione.
- 10** Spegner e riaccendere il multimetro. Lo strumento ritornerà sulla modalità di misurazione normale.

Consultare la [Figura 6-7](#) a pagina 171.



Figura 6-7 Processo di calibrazione tipico

6 Test delle prestazioni e calibrazione

Tabella 6-4 Elenco degli elementi di calibrazione

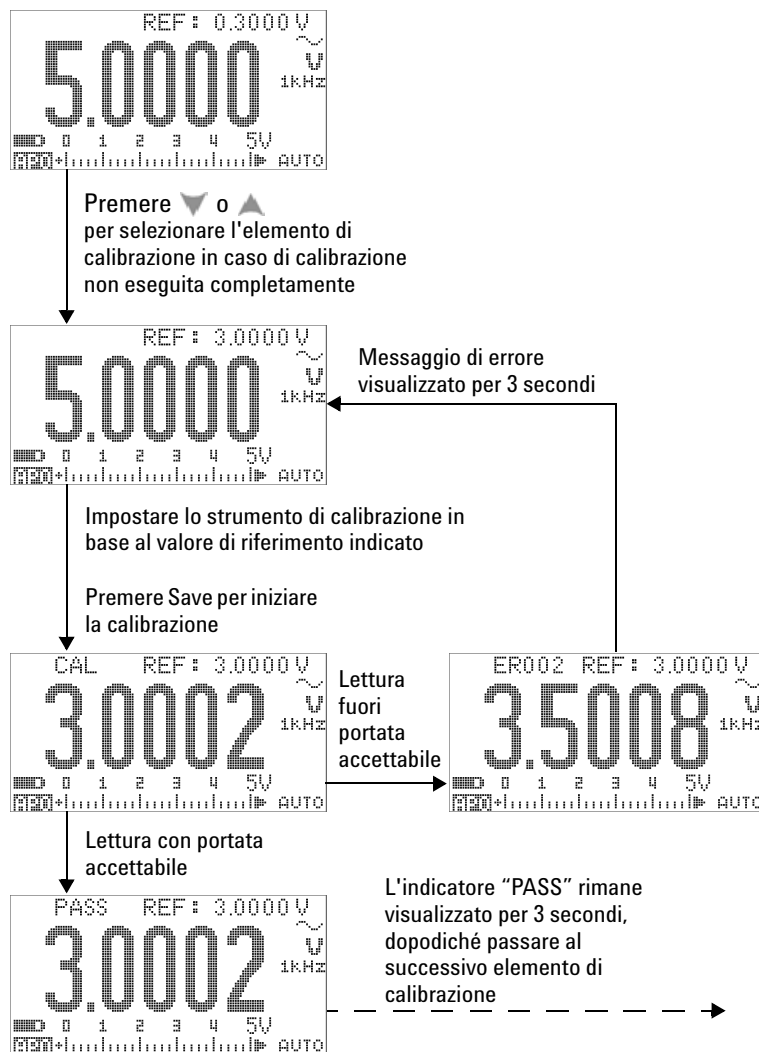

Funzione	Portata	Elemento di calibrazione ^[1]	Valore di riferimento
V CA (selettore su  V e  V ^[2])	5 V	0,3000 V (1 kHz)	0,3 V, 1 kHz
		3,0000 V (1 kHz)	3 V, 1 kHz
		3,0000 V (10 kHz)	3 V, 10 kHz
	50 V	3,000 V (1 kHz)	3 V, 1 kHz
30,000 V (1 kHz)		30 V, 1 kHz	
30,000 V (10 kHz)		30 V, 10 kHz	
500 V	30,00 V (1 kHz)	30 V, 1 kHz	
	300,00 V (1 kHz)	300 V, 1 kHz	
	300,00 V (10 kHz)	300 V, 10 kHz	
1000 V	30,0 V (1 kHz)	(eseguito per questa funzione; modificare la posizione del selettore o premere  per selezionare la funzione successiva che richiede la calibrazione)	30 V, 1 kHz
	300,0 V (1 kHz)		300 V, 1 kHz
	300,0 V (10 kHz)		300 V, 10 kHz
V CC	Cortocircuito	SHORT	Due spinotti ponte a banana con filo di rame
	5 V	3,0000 V	3 V
	50 V	30,000 V	30 V
	500 V	300,00 V	300 V
	1000 V	1000,0 V (eseguito)	1000 V

Tabella 6-4 Elenco degli elementi di calibrazione (continua)

Funzione	Portata	Elemento di calibrazione ^[1]	Valore di riferimento
CC mV	Cortocircuito	SHORT	Due spinotti ponte a banana con filo di rame
	50 mV	30,000 mV	30 mV
	500 mV	300,00 mV	300 mV
	1000 mV	1000,0 mV (eseguito)	1000 mV
CA mV	50 mV	3,000 mV (1 kHz)	3 mV, 1 kHz
		30,000 mV (1 kHz)	30 mV, 1 kHz
		30,000 mV (10 kHz)	30 mV, 10 kHz
500 mV	30,00 mV (1 kHz)	30 mV, 1 kHz	
	300,00 mV (1 kHz)	300 mV, 1 kHz	
	300,00 mV (10 kHz)	300 mV, 10 kHz	
1000 mV	300,0 mV (1 kHz)	300 mV, 1 kHz	
	1000,0 mV (1 kHz)	1000 mV, 1 kHz	
	1000,0 mV (10 kHz) (eseguito)	1000 mV, 10 kHz	
Resistenza ^[4]	Cortocircuito	SHORT	Due spinotti ponte a banana con filo di rame
	50 MΩ	OPEN	Scollegare tutti i puntali di misura o lo spinotto ponte, quindi lasciare i terminali aperti
		10,000 MΩ	10 MΩ
	5 MΩ	3,0000 MΩ	3 MΩ
	500 kΩ	300,00 kΩ	300 kΩ
	50 kΩ	30,000 kΩ	30 kΩ
	5 kΩ	3,0000 kΩ	3 kΩ
500 Ω	300,00 Ω (eseguito)	300 Ω	
Diodo	Cortocircuito	SHORT	Due spinotti ponte a banana con filo di rame
	2 V	2.0000 V (finito)	2 V

6 Test delle prestazioni e calibrazione

Tabella 6-4 Elenco degli elementi di calibrazione (continua)

Funzione	Portata	Elemento di calibrazione ^[1]	Valore di riferimento
Capacitanza	Aperto	OPEN	Scollegare tutti i puntali di misura o lo spinotto ponte, quindi lasciare i terminali aperti
	10 nF	3,000 nF 10,000 nF	3 nF 10 nF
	100 nF	10,00 nF 100,00 nF	10 nF 100 nF
	1000 nF	100,0 nF 1000,0 nF	100 nF 1000 nF
	10 µF	10,000 µF	10 µF
	100 µF	100,00 µF	100 µF
	1000 µF	1000,0 µF	1000 µF
	10 mF	10,000 mF (eseguito)	10 mF
Temperatura ^[5]	Tipo K	0000,0 °C (eseguito)	0 °C
CC µA	Aperto	OPEN	Scollegare tutti i puntali di misura o lo spinotto ponte, quindi lasciare i terminali aperti
	500 µA	300,00 µA	300 µA
	5000 µA	3000,0 µA (eseguito)	3000 µA
CA µA	500 µA	30,00 µA (1 kHz) ^[3] 300,00 µA (1 kHz)	30 µA, 1 kHz 300 µA, 1 kHz
	5000 µA	300,0 µA (1 kHz) 3000,0 µA (1 kHz) (eseguito)	300 µA, 1 kHz 3000 µA, 1 kHz

Tabella 6-4 Elenco degli elementi di calibrazione (continua)

Funzione	Portata	Elemento di calibrazione ^[1]	Valore di riferimento
CC mA/CC A	Aperto per tutte le portate	OPEN	Scollegare tutti i puntali di misura o lo spinotto ponte, quindi lasciare i terminali aperti
	50 mA	30,000 mA	30 mA
	500 mA	300,00 mA	300 mA
	Spostare il puntale di misura positivo dal terminale μA.mA al terminale A.		
	Attenzione: collegare lo strumento di calibrazione ai terminali del multimetro A e COM prima di applicare 3 A e 10 A.		
	5 A	3,0000 A	3 A
	10 A	10,000 A (eseguito)	10 A
CA mA/CA A	50 mA	3,000 mA (1 kHz) 30,000 mA (1 kHz)	3 mA, 1 kHz 30 mA, 1 kHz
	500 mA	30,00 mA (1 kHz) 300,00 mA (1 kHz)	30 mA, 1 kHz 300 mA, 1 kHz
	Spostare il puntale di misura positivo dal terminale μA.mA al terminale A.		
	Attenzione: collegare lo strumento di calibrazione ai terminali del multimetro A e COM prima di applicare 3 A e 10 A.		
	5 A	0,3000 A (1 kHz) 3,0000 A (1 kHz)	0,3 A, 1 kHz 3 A, 1 kHz
	10 A	3,000 A (1 kHz) 10,000 A (1 kHz) (eseguito)	3 A, 1 kHz 10 A, 1 kHz

Note per l'elenco degli elementi di calibrazione:



- 1 Premere ▲ o ▼ per selezionare l'elemento di calibrazione se non si intende lavorare sulla serie completa. Dopo aver calibrato correttamente un elemento, il multimetro passerà automaticamente a quello successivo.
- 2 Le posizioni V CA devono essere calibrate singolarmente.
- 3 L'uscita di corrente CA minima per lo strumento di calibrazione Fluke 5520A è di 29,0 μA . Pertanto è necessario impostare un'uscita di almeno 30,0 μA .
- 4 Eseguire una calibrazione breve con i due spinotti a banana con i fili in rame dopo aver calibrato la resistenza.
- 5 Assicurarsi che il multimetro sia acceso e stabile da almeno 60 minuti, con la termocoppia di tipo K collegata tra il multimetro e il terminale d'uscita del calibratore.

Numero di calibrazione

Questa funzionalità fornisce una “serializzazione” indipendente delle calibrazioni. Con questo numero è possibile risalire alle volte in cui lo strumento è stato calibrato. Controllando il numero di calibrazione, si può capire se è stata eseguita una calibrazione non autorizzata. Il numero di calibrazione aumenta di uno ogni volta in cui lo strumento viene calibrato.

Tale numero è archiviato nella memoria non volatile EEPROM, il cui contenuto non si modifica quando lo strumento viene spento o dopo un reset dell'interfaccia remota. Il multimetro con display OLED a vero RMS modello U1253B è stato calibrato prima di lasciare la fabbrica. Quando si riceve il multimetro, leggere il numero di calibrazione, annotarlo e utilizzarlo in caso di manutenzione.

Il numero di calibrazione incrementa fino a massimo 65535, dopodiché torna a 0. Non esistono procedure per programmare o reimpostare il numero di calibrazione. È un valore di “serializzazione” elettronica indipendente.

Per visualizzare l'attuale numero di calibrazione, disattivare il blocco dello strumento dal pannello frontale (consultare il paragrafo [“Rimozione del blocco di protezione per la calibrazione dello strumento”](#) a pagina 156), quindi premere  per visualizzare il numero di calibrazione. Premere nuovamente  per uscire dalla visualizzazione del numero di calibrazione.

Codici di errore di calibrazione

La [Tabella 6-5](#) sotto elenca i vari codici di errore per il processo di calibrazione.

Tabella 6-5 Codici di errore di calibrazione e significati

Codice di errore	Descrizione
ER200	Errore di calibrazione: modalità di calibrazione protetta.
ER002	Errore di calibrazione: codice di protezione non valido
ER003	Errore di calibrazione: numero di serie non valido
ER004	Errore di calibrazione: calibrazione interrotta
ER005	Errore di calibrazione: valore fuori portata
ER006	Errore di calibrazione: misurazione segnale fuori portata
ER007	Errore di calibrazione: frequenza fuori portata
ER008	Errore di scrittura su EEPROM



7 Specifiche

Caratteristiche del prodotto	180
Categoria di misurazione	182
Definizione delle categorie di misurazione	182
Specifiche assunte	183
Specifiche elettriche	184
Specifiche CC	184
Specifiche CA	188
Specifiche CA+CC	190
Specifiche di capacitanza	192
Specifiche di temperatura	193
Specifiche di frequenza	194
Specifiche del duty cycle e dell'ampiezza d'impulso	194
Specifiche della sensibilità della frequenza	195
Specifiche di Peak Hold	196
Specifiche del frequenzimetro	197
Onda quadra in uscita	198
Specifiche operative	199
Velocità di aggiornamento visualizzazione (approssimativa)	199
Impedenza di ingresso	200

Questo capitolo elenca nel dettaglio le specifiche del multimetro con display OLED a vero RMS modello U1253B.



Caratteristiche del prodotto

Alimentatore

Tipo di batteria:

- Batteria ricaricabile Ni-MH da 9 V con tensione nominale di 7,2 V
- Batteria ricaricabile Ni-MH da 9 V con tensione nominale di 8,4 V
- Batteria alcalina da 9 V (ANSI/NEDA 1604A o IEC 6LR61)
- Batteria zinco-carbone da 9 V (ANSI/NEDA 1604D o IEC6F22)

Durata della batteria:

- 8 ore (con una batteria Ni-MH 300mAH completamente carica per la misurazione della tensione CC)
- 14 ore (in caso di nuove batterie alcaline da 9 V per la misurazione della tensione CC)

Durata del caricamento:

- Meno di 220 minuti, in un ambiente con temperatura tra 10 °C e 30 °C. Se la batteria è completamente esaurita, il tempo di carica sarà necessariamente più lungo affinché la batteria recuperi le piene capacità.

CONSUMO DI ENERGIA

420 mVA al massimo

DISPLAY

- Display OLED arancione grafico (Organic Light Emitting Diode, diodo organico ad emissione di luce) con una lettura massima di 51000 conteggi.
- Indicazione automatica della polarità.

AMBIENTE OPERATIVO

- Temperatura: La precisione specificata è valida a una temperatura compresa tra -20 °C e 55 °C
- Umidità: La precisione specificata si ottiene in condizioni di umidità relativa fino all'80% per temperature fino a 35 °C, con diminuzione lineare fino al 50% di umidità relativa a 55 °C
- Altitudine:
 - Da 0 a 2000 metri, in conformità con IEC 61010-1 2nd Edition CAT III, 1000 V/ CAT IV, 600 V.
 - Da 2000 a 3000 metri, in conformità con IEC 61010-1 2nd Edition CAT III, 1000 V/ CAT IV, 600 V.
- Livello di inquinamento II

CONFORMITÀ PER L'IMMAGAZZINAGGIO

Da -40 °C a 70 °C, con la batteria rimossa

CONFORMITÀ PER LA SICUREZZA

- EN/IEC 61010-1:2001
- ANSI/UL 61010-1:2004
- CAN/CSA-C22.2 No.61010-1-04

CONTROLLO AMBIENTALE

CAT III 1000 V/ CAT IV 600 V Protezione da sovratensioni

COMPATIBILITÀ ELETTRICITÀ (EMC)

I limiti commerciali sono conformi alla norma EN61326-1

URTI E VIBRAZIONI

Collaudato in conformità alle norme IEC/EN 60068-2

COEFFICIENTE DI TEMPERATURA

0.15 × (precisione specificata) / °C (da -20 °C a 18 °C o da 28 °C a 55 °C)

RAPPORTO DI REIEZIONE DI MODO COMUNE (CMRR)

> 100 dB a CC, 50/60 Hz ± 0,1% (1 kΩ sbilanciato)

RAPPORTO DI REIEZIONE DI MODO NORMALE (NMRR)

>90 dB a 50/60 Hz ± 0,1%

DIMENSIONI (L x A x P)

94,4 × 203,5 × 59 mm

PESO

527 ± 5 grammi con batteria

GARANZIA

Consultare il sito http://www.agilent.com/go/warranty_terms

- 3 anni per il dispositivo
- Tre mesi per gli accessori in dotazione, se non specificato diversamente

Nota: la garanzia del prodotto non copre:

- Danno da contaminazione
- Normale usura dei componenti meccanici
- Manuali, fusibili e batterie standard usa e getta

CICLO DI CALIBRAZIONE

Un anno

Categoria di misurazione

Il modello Multimetro con display OLED a vero RMS Agilent U1253B ha un livello di sicurezza classificato come CAT III 1000 V/ CAT IV, 600 V.

Definizione delle categorie di misurazione

Le misurazioni CAT I sono eseguite su circuiti non direttamente collegati alla rete di corrente elettrica CA. Ad esempio, le misurazioni su circuiti non derivati dalla rete di corrente CA e circuiti derivati dalla presa di corrente con protezione speciale (interna).

Le misurazioni CAT II sono eseguite su circuiti collegati direttamente ad installazioni a bassa tensione. Ad esempio, misurazioni su elettrodomestici, dispositivi portatili e altre apparecchiature simili.

Le misurazioni CAT III sono eseguite in edifici. Ad esempio le misurazioni su quadri di distribuzione, interruttori di circuito, cablaggio inclusi cavi, sbarre passanti, cassette di collegamento, commutatori, prese nelle installazioni elettriche fisse, attrezzature per uso industriale ed altre attrezzature con connessione permanente all'installazione fissa.

Le misurazioni CAT IV sono eseguite alla sorgente dell'installazione a bassa tensione. Ad esempio misure elettriche e misurazioni sui dispositivi primari di protezione da sovracorrente e unità di controllo ad ondulazione.

Specifiche assunte

- Le specifiche CC sono definite per misurazioni rilevate almeno 1 minuto dopo il preriscaldamento.
- Le specifiche CA e CA+CC sono definite per la misurazione di onde sinusoidali, rilevate almeno 1 minuto dopo il preriscaldamento.
- La precisione del multimetro può diminuire se si eseguono misurazioni in un ambiente in cui sono presenti interferenze elettromagnetiche o elevate cariche elettrostatiche.

Specifiche elettriche

Specifiche CC

Tabella 7-1 Precisione CC \pm (% di lettura + numero di LSD)

Funzione	Portata ^[a]	Risoluzione	Corrente di test o caduta di tensione	Precisione
Tensione ^[1]	50,000 mV	0,001 mV	-	0,05+50 ^[2]
	500,00 mV	0,01 mV	-	0,025+5
	1000,0 mV	0,1 mV	-	0,025+5
	5,0000 V	0,0001 V	-	0,025+5
	50,000 V	0,001 V	-	0,025+5
	500,00 V	0,01 V	-	0,030+5
	1000,0 V	0,1 V	-	0,030+5

Note per specifiche di tensione CC:

- a 2% di portata massima su tutte le portate ad eccezione di 1000 V CC.
- 1 Impedenza di ingresso: Consultare la [Tabella 7-17](#).
- 2 La precisione può essere pari allo 0,05% + 5; utilizzare sempre la funzione Null per azzerare l'effetto termico (puntali di misura corti) prima di misurare il segnale.

Tabella 7-1 Precisione CC ± (% di lettura + numero di LSD) (continua)

Funzione	Portata ^[a]	Risoluzione	Corrente di test o caduta di tensione	Precisione
Resistenza ^{[6][7]}	500,00 Ω ^[3]	0,01 Ω	1,04 mA	0,05 + 10
	5,0000 kΩ ^[3]	0,0001 kΩ	416 μA	0,05 + 5
	50,000 kΩ	0,001 kΩ	41,2 μA	0,05 + 5
	500,00 kΩ	0,01 kΩ	4,12 μA	0,05 + 5
	5,0000 MΩ	0,0001 MΩ	375 nA // 10 MΩ	0,15 + 5
	50,000 MΩ ^[4]	0,001 MΩ	187 nA // 10 MΩ	1,00 + 5
	500,00 MΩ ^[4]	0,01 MΩ	187 nA // 10 MΩ	3,00+5 < 200 M 8,00+5 > 200 M
	500,00 nS ^[5]	0,01 nS	187 nA	1+10

Note per le specifiche di resistenza:

- a** 2% di portata massima su tutte le portate ad eccezione di 1000 V CC.
- 3** La precisione di 500 Ω e 5 kΩ si riferisce a misurazioni effettuate dopo aver utilizzato la funzione Null. Serve per sottrarre la resistenza del puntale di misura e l'effetto termico.
- 4** Per la portata di 50 MΩ/500 MΩ, l'umidità relativa specificata è < 60%.
- 5** La precisione si riferisce a valori < 50 nS, dopo aver utilizzato la funzione Null con il puntale di misura aperto.
- 6** Queste specifiche valgono per ohm a 2 fili che impiegano la funzione Math Null. Se non viene utilizzata tale funzione, aggiungere 0,2 Ω all'errore addizionale.
- 7** Massima tensione a vuoto: <+4,2 V.

7 Specifiche

Tabella 7-1 Precisione CC \pm (% di lettura + numero di LSD) (continua)

Funzione	Portata ^[a]	Risoluzione	Corrente di test o caduta di tensione	Precisione
Corrente CC	500,00 μ A	0,01 μ A	< 0,06 V (100 Ω)	0,05 + 5 ^[9]
	5000,0 μ A	0,1 μ A	0,6 V (100 Ω)	0,05 + 5 ^[9]
	50,000 mA	0,001 mA	0,09 V (1 Ω)	0,15 + 5 ^[9]
	440,00 mA	0,01 mA	0,9 V (1 Ω)	0,15 + 5 ^[9]
	5,0000 A	0,0001 A	0,2 V (0,01 Ω)	0,30 + 10
	10,000 A ^[8]	0,001 A	0,4 V (0,01 Ω)	0,30 + 5

Note per specifiche di corrente CC:

a 2% di portata massima su tutte le portate ad eccezione di 1000 V CC.

8 La corrente fino a 10 A può essere misurata in modo continuo. Se il segnale misurato è compreso tra 10 A e 20 A per un massimo di 30 secondi è necessario aggiungere un ulteriore 0,5% alla precisione specificata. Dopo aver misurato un valore di corrente > 10 A, lasciare raffreddare il multimetro, impostandolo su OFF, per una durata doppia rispetto al tempo impiegato per la misurazione. Seguire questa procedura prima di riutilizzarlo per eseguire una misurazione di corrente di piccola entità.

9 Utilizzare sempre la funzione NULL per azzerare l'effetto termico con i puntali di misura aperti prima di misurare il segnale. Se non si utilizza la funzione NULL, è necessario aggiungere ancora 20 alla precisione specificata. L'effetto termico può verificarsi a causa delle seguenti condizioni:

- Operazione non corretta: la funzione di misurazione di resistenza, diodo o mV viene utilizzata per misurare segnali ad alta tensione compresi tra 50 V e 1000 V.
- Dopo che la batteria è stata caricata.
- Dopo aver misurato un valore di corrente superiore a 500 mA, si consiglia di far raffreddare il multimetro per un periodo pari al doppio del tempo impiegato per la misurazione.

Tabella 7-1 Precisione CC \pm (% di lettura + numero di LSD) (continua)

Funzione	Portata ^[a]	Risoluzione	Corrente di test o caduta di tensione	Precisione
Continuità ^[10]	500,00 Ω	0,01 Ω	1,04 mA	0,05+10

Note per le specifiche di continuità:

10 Continuità istantanea: il segnale acustico incorporato si attiva quando la resistenza è inferiore a 10,0 Ω .

Diodo ^{[11][12][13]}	3,0000 V	0,1 mV	1,04 mA	0,05+5
-------------------------------	----------	--------	---------	--------

Note per le specifiche del diodo:

a 2% di portata massima su tutte le portate ad eccezione di 1000 V CC.

11 Il segnale acustico incorporato si attiva quando la lettura è di poco inferiore a 50 mV e per diodo con normale polarizzazione diretta o giunzione semiconduttore con tensione tra 0,3 V e 0,8 V.

12 Queste specifiche valgono solo per le tensioni misurate sui terminali di ingresso. La corrente di test è tipica. Variando la sorgente della corrente si creano variazioni nella caduta di tensione attraverso una giunzione a diodo.

13 Massima tensione a vuoto: <+4,2 V

Specifiche CA

Tabella 7-2 Specifiche di precisione \pm (% di lettura + numero di LSD) per tensione CA del vero RMS

Funzione	Portata ^[5]	Risoluzione	Precisione ^{[1][2][3]}				
			20 Hz - 45 Hz	45 Hz - 1 kHz	1 kHz - 5 kHz	5 kHz - 15 kHz	15 kHz - 100 kHz ^[4]
Tensione	50,000 mV	0,001 mV	1,5+20	0,4+40	0,7+40	0,75+40	3,5+120
	500,00 mV	0,01 mV	1,5+60	0,4+25	0,4+25	0,75+40	3,5+120
	1000,0 mV	0,1 mV	1,5+60	0,4+25	0,4+25	0,75+40	3,5+120
	5,0000 V	0,0001 V	1,5+60	0,4+25	0,6+25	1,5+40	3,5+120
	50,000 V	0,001 V	1,5+60	0,4+25	0,4+25	1,5+40	3,5+120
	500,00 V	0,01 V	1,5+60	0,4+25	0,4+25	Nessuna specifica	Nessuna specifica
	1000,0 V	0,1 V	1,5+60	0,4+40	0,4+40	Nessuna specifica	Nessuna specifica

Note per specifiche di tensione CA:

- 1 Impedenza di ingresso: Consultare la [Tabella 7-17](#).
- 2 Queste specifiche sono definite per ingresso del segnale > 5% della portata.
- 3 Fattore di cresta $\leq 0,5$ a fondo scala, 0.1000 a metà scala, tranne per 1000 mV e l'intervallo 1 V in cui il fattore di cresta è 5,3 a fondoscala o 0 a metà scala. Per le forme d'onda non sinusoidali, aggiungere 0,1% al valore di lettura \pm 0,3% dell'intervallo.
- 4 Errore addizionale da aggiungere per la frequenza > 15 kHz e ingresso segnale < 10% della portata: 3 conteggi di LSD per kHz.
- 5 2% di portata massima su tutte le portate ad eccezione di 1000 V CA.

Tabella 7-3 Specifiche di precisione \pm (% di lettura + numero di LSD) per corrente CA del vero RMS

Funzione	Portata ^[7]	Risoluzione	Precisione ^{[1][2]}			
			20 Hz - 45 Hz	45 Hz - 1 kHz	1 kHz - 20 kHz	20 kHz - 100 kHz ^{[3][4]}
Corrente	500,00 μ A ^[5]	0,01 μ A	1,0+20	0,7+20	0,75+20	5+80
	5000,0 μ A	0,1 μ A	1,0+20	0,7+20	0,75+20	5+80
	50,000 mA	0,001 mA	1,0+20	0,7+20	0,75+20	5+80
	440,00 mA	0,01 mA	1,0+20	0,7+20	1,5+20	5+80
	5,0000 A	0,0001 A	1,5+20 ^[6]	0,7+20	3+60	Nessuna specifica
	10,000 A	0,001 A	1,5+20 ^[6]	0,7+20	< 3 A/5 kHz	Nessuna specifica

Note per specifiche di corrente CA:

- 1 Queste specifiche sono definite per ingresso del segnale > 5% della portata.
- 2 La corrente compresa tra 2,5 A e 10 A può essere misurata in modo continuo. Se il segnale misurato è compreso tra 10 A e 20 A per un massimo di 30 secondi è necessario aggiungere un ulteriore 0,5% alla precisione specificata. Dopo aver misurato un valore di corrente di > 10 A, lasciare raffreddare il multimetro, impostandolo su OFF, per una durata doppia rispetto al tempo impiegato per la misurazione. Seguire questa procedura prima di riutilizzarlo per eseguire una misurazione di corrente di piccola entità.
- 3 Errore addizionale da aggiungere per la frequenza > 15 kHz e ingresso segnale < 10% della portata: 3 conteggi di LSD per kHz.
- 4 Verificato per prove di tipo e di progetto.
- 5 Corrente in ingresso > 35 μ Arms.
- 6 Corrente di ingresso < 3 Arms.
- 7 2% di portata massima su tutte le portate ad eccezione di 1000 V CA.

Specifiche CA+CC

Tabella 7-4 Specifiche di precisione \pm (% di lettura + numero di LSD) per tensione CA+CC

Funzione	Portata ^[4]	Risoluzione	Precisione per tensione CA+CC ^{[1][2]}				
			30 Hz - 45 Hz	45 Hz - 1 kHz	1 kHz - 5 kHz	5 kHz - 15 kHz	15 kHz - 100 kHz ^[3]
Tensione	50,000 mV	0,001 mV	1,5+80	0,4+60	0,7+60	0,8+60	3,5+220
	500,00 mV	0,01 mV	1,5+65	0,4+30	0,4+30	0,8+45	3,5+125
	1000,0 mV	0,1 mV	1,5+65	0,4+30	0,4+30	0,8+45	3,5+125
	5,0000 V	0,0001 V	1,5+65	0,4+30	0,6+30	1,5+45	3,5+125
	50,000 V	0,001 V	1,5+65	0,4+30	0,4+30	1,5+45	3,5+125
	500,00 V	0,01 V	1,5+65	0,4+30	0,4+30	Nessuna specifica	Nessuna specifica
	1000,0 V	0,1 V	1,5+65	0,4+45	0,4+45	Nessuna specifica	Nessuna specifica

Note per specifiche di tensione CA+CC:

- 1 Impedenza di ingresso: Consultare la [Tabella 7-17](#).
- 2 Queste specifiche sono definite per ingresso del segnale > 5% della portata.
- 3 Errore addizionale da aggiungere per la frequenza > 15 kHz e ingresso segnale < 10% della portata: 3 conteggi di LSD per kHz.
- 4 2% di portata massima su tutte le portate ad eccezione di 1000 V CA.

Tabella 7-5 Specifiche di precisione \pm (% di lettura + numero di LSD) per corrente CA+CC

Funzione	Portata	Risoluzione	Precisione per corrente CA+CC ^{[1][2]}			Protezione sovraccarico
			30 Hz - 45 Hz	45 Hz - 1 kHz	1 kHz - 20 kHz	
Corrente	500,00 μ A ^[3]	0,01 μ A	1,1+25	0,8+25	0,8+25	440 mA
	5000,0 μ A	0,1 μ A	1,1+25	0,8+25	0,8+25	10 \times 35 mm
	50,000 mA	0,001 mA	1,2+25	0,9+25	0,9+25	1000 V CA/CC
	440,00 mA	0,01 mA	1,2+25	0,9+25	0,9+25	30 kA/ intervento rapido
	5,0000 A	0,0001 A	1,8 + 30 ^[4]	0,9+30	3,3+70, < 3A / 5 kHz	11 A
	10,000 A	0,001 A	1,8 + 30 ^[4]	0,9+25	3,3+70, < 3A / 5 kHz	-

Note per specifiche di corrente CA+CC:

- 1** La corrente compresa tra 2,5 A e 10 A può essere misurata in modo continuo. Se il segnale misurato è compreso tra 10 A e 20 A per un massimo di 30 secondi è necessario aggiungere un ulteriore 0,5% alla precisione specificata. Dopo aver misurato un valore di corrente di > 10 A, lasciare raffreddare il multimetro, impostandolo su OFF, per una durata doppia rispetto al tempo impiegato per la misurazione. Seguire questa procedura prima di riutilizzarlo per eseguire una misurazione di corrente di piccola entità.
- 2** Queste specifiche sono definite per ingresso del segnale > 5% della portata.
- 3** Corrente di ingresso > 35 μ Arms.
- 4** Corrente di ingresso < 3 Arms.
- 5** Per portate comprese tra 5 A e 10 A, la frequenza viene verificata per meno di 5 kHz.

Specifiche di capacitanza

Tabella 7-6 Specifiche di capacitanza

Portata	Risoluzione	Precisione	Velocità di aggiornamento visualizzazione (approssimativa)
10,000 nF	0,001 nF	1% + 8	4 volte/secondo
100,00 nF	0,01 nF		
1000,0 nF	0,1 nF		
10,000 µF	0,001 µF	1% + 5	1 volta/secondo
100,00 µF	0,01 µF		
1000,0 µF	0,1 µF		
10,000 mF	0,001 mF	3% + 10	0,1 volta/secondo
100,00 mF	0,01 mF		0,01 volta/secondo

Note per le specifiche di capacitanza:

- 1 Protezione sovraccarico: 1000 Vrms per circuiti con corto circuito < 0,3 A.
- 2 Mediante un condensatore a film o condensatori con prestazioni superiori, utilizzare la funzione Null per azzerare i valori residui.

Specifiche di temperatura

Tabella 7-7 Specifiche di temperatura

Tipo termocoppia	Portata	Risoluzione	Precisione ^[1]
K	da -200°C a -40°C	0,1°C	1% + 3°C
	da -328°F a -40°F	0,1°F	1% + 5,4°F
	da -40°C a 1372°C	0,1°C	1% + 1°C
	da -40°F a 2502°F	0,1°F	1% + 1,8°F
J	da -210°C a -40°C	0,1°C	1% + 3°C
	da -346°F a -40°F	0,1°F	1% + 5,4°F
	da -40°C a 1372°C	0,1°C	1% + 1°C
	da -40°F a 2502°F	0,1°F	1% + 1,8°F

Note per le specifiche di temperatura:

1 La precisione viene specificata in base alle seguenti condizioni:

- La precisione non prevede la tolleranza della sonda della termocoppia. Il sensore termico collegato al multimetro deve essere posizionato nell'ambiente operativo per almeno un'ora prima di eseguire la misurazione.
- Utilizzare la funzione Null per ridurre l'effetto termico. Prima di utilizzare la funzione Null, impostare il multimetro in modalità senza compensazione ambiente (), quindi tenere la termocoppia vicinissima allo strumento. Evitare contatti con qualsiasi superficie la cui temperatura è diversa dalla temperatura ambiente.
- Durante la misurazione della temperatura con riferimento a qualsiasi strumento di calibrazione della temperatura, cercare di impostare sia lo strumento di calibrazione, sia il multimetro con riferimento esterno (senza compensazione ambiente interna). Se lo strumento di calibrazione e il multimetro sono entrambi impostati con riferimento interno (con compensazione ambiente interna), si può verificare uno scostamento tra le letture dei due dispositivi dovuto a differenze di compensazione ambiente tra i due strumenti.

Specifiche di frequenza

Tabella 7-8 Specifiche di frequenza

Portata	Risoluzione	Precisione	Frequenza di ingresso minima ^[1]
99,999 Hz	0,001 Hz	0,02% + 3 ^[2]	
999,99 Hz	0,01 Hz		
9,9999 kHz	0,0001 kHz	0,02%+3	1 Hz
99,999 kHz	0,001 kHz	< 600 kHz	
999,99 kHz	0,01 kHz		

Note per le specifiche di frequenza:

- 1 Il segnale di ingresso è inferiore al prodotto di 20000000 V × Hz (prodotto fra tensione e frequenza); protezione sovraccarico: 1000 V.
- 2 Per segnali di onda non quadra, è necessario aggiungere un altro 5.
- 3 Durante le misurazioni di frequenza, il multimetro seleziona automaticamente l'intervallo più appropriato.

Specifiche del duty cycle e dell'ampiezza d'impulso

Tabella 7-9 Precisione per il duty cycle

Funzione	Modalità	Portata	Risoluzione	Precisione (fondoscala)
Duty cycle	DC Coupling	0,01% – 99,99%	-	0,3% per kHz + 0,3%
	AC Coupling	5% – 95%	-	0,3% per kHz + 0,3%

Note per le specifiche di duty cycle:

- 1 La precisione per il duty cycle e la larghezza d'impulso si basa su un ingresso di onda quadra da 5 V con portata da 5 V CC.
- 2 Per l'accoppiamento CA, la portata del duty cycle può essere misurata per la frequenza del segnale > 20 Hz.

Tabella 7-9 Precisione per il duty cycle (continua)

Funzione	Modalità	Portata	Risoluzione	Precisione (fondoscala)
Larghezza d'impulso	-	500 ms	0.01 ms	0.2% + 3
	-	2000 ms	0.1 ms	0.2% + 3

Note per specifiche dell'ampiezza d'impulso:

- 1 La precisione per il duty cycle e la larghezza d'impulso si basa su un ingresso di onda quadra da 5 V con portata da 5 V CC.
- 2 La larghezza dell'impulso positivo o negativo deve essere superiore a 10 μ s. Considerare la portata del duty cycle. La portata della larghezza d'impulso è determinata dalla frequenza del segnale.

Specifiche della sensibilità della frequenza

Per misurazioni di tensione

Tabella 7-10 Specifiche della sensibilità della frequenza e del livello di trigger per le misurazioni della tensione

Portata di ingresso ^[1]	Sensibilità minima (rms, onda sinusoidale)		Livello di trigger per accoppiamento CC	
	20 Hz - 200 kHz	> 200 kHz - 500 kHz	< 100 kHz	> 100 kHz - 500 kHz
50 mV	10 mV	25 mV	10 mV	25 mV
500 mV	70 mV	150 mV	70 mV	150 mV
1000 mV	120 mV	300 mV	120 mV	300 mV
5 V	0.3 V	1,2 V	0,6 V	1,5 V
50 V	3 V	5 V	6 V	15 V
500 V	30 V < 100 kHz	-	60 V	-
1000 V	50 V < 100 kHz	-	120 V	-

Note per le specifiche della sensibilità della frequenza e del livello di trigger per le misurazioni della tensione:

- 1 Ingresso massimo per precisione specificata = 10 × portata o 1000 V.

7 Specifiche

Per le misurazioni di corrente

Tabella 7-11 Specifiche della sensibilità della frequenza per le misurazioni della corrente

Portata di ingresso	Sensibilità minima (rms, onda sinusoidale)
	20 Hz - 20 kHz
500 μ A	100 μ A
5000 μ A	250 μ A
50 mA	10 mA
440 mA	25 mA
5 A	1 A
10 A	2,5 A

Note per le specifiche della sensibilità della frequenza e del livello di trigger per le misurazioni della corrente:

1 Per il valore di ingresso massimo, considerare la misurazione della corrente CA.

Specifiche di Peak Hold

Tabella 7-12 Specifiche di Peak Hold per le misurazioni della corrente e della tensione CC

Ampiezza segnale	Precisione per CC mV/tensione/corrente
Singolo evento > 1 ms	2% + 400 per tutte le portate
Ripetitivo > 250 μ s	2% + 1000 per tutte le portate

Specifiche del frequenzimetro

Tabella 7-13 Specifiche del frequenzimetro (segnale diviso per 1)

Portata	Risoluzione	Precisione	Sensibilità	Frequenza ingresso minima
99,999 Hz	0,001 Hz	0,02% + 3 ^[1]		
999,99 Hz	0,01 Hz			
9,9999 kHz	0,0001 kHz	0,002%+5	100 mVrms	0,5 Hz
99,999 kHz	0,001 kHz	< 985 kHz		
999,99 kHz	0,01 kHz		200 mVrsm	

Tabella 7-14 Specifiche del frequenzimetro (segnale diviso per 100 ^[4])

Portata	Risoluzione	Precisione	Sensibilità	Frequenza ingresso minima
9,9999 MHz	0,0001 MHz	0,002% + 5	400 mVrms	1 MHz
99,999 MHz	0,001 MHz	< 20 MHz	600 mVrms	

Note per le specifiche del frequenzimetro:

- 1 Durante la misurazione di segnali a bassa tensione e bassa frequenza, tutti i frequenzimetri sono soggetti a errore. La schermatura degli ingressi dalla ricezione di rumori esterni è di importanza fondamentale per ridurre al minimo gli errori di misurazione. Per segnali di onda non quadra, è necessario aggiungere un altro 5.
- 2 Il livello di misurazione massimo è < 30 Vpp.
- 3 La frequenza di misurazione minima in caso di bassa frequenza è determinata dall'opzione di accensione. In questo modo si velocizza la misurazione.
- 4 Indicato sul display secondario.

Onda quadra in uscita

Tabella 7-15 Specifiche onda quadra in uscita

Uscita ^[1]	Portata	Precisione
Frequenza	0,5, 1, 2, 5, 6, 10, 15, 20, 25, 30, 40, 50, 60, 75, 80, 100, 120, 150, 200, 240, 300, 400, 480, 600, 800, 1200, 1600, 2400, 4800 Hz	0,005% x frequenza in uscita + 2 conteggi
Duty cycle ^{[2][4]}	0,39% – 99,60%	± 0,398% of full scale ^[3]
Larghezza d'impulso ^{[2][4]}	1/Frequenza	0,2 ms + (range/256)
Ampiezza	Fissa: da 0 a +2,8 V	± 0,2 V

Note per le specifiche onda quadra in uscita:

- 1 Impedenza di uscita: massimo 3,5 kΩ.
- 2 La larghezza d'impulso positiva o negativa deve essere superiore a 50 μs per regolare il duty cycle o la larghezza d'impulso in presenza di frequenza diversa. Diversamente la precisione e la portata non corrisponderanno alla definizione.
- 3 Per frequenza di segnale superiore a 1 kHz, è previsto un incremento dello 0,1% per kHz alla precisione.
- 4 La precisione per il duty cycle e la larghezza d'impulso si basa su un ingresso dell'onda quadra di 5 V, senza divisione del segnale.

Specifiche operative

Velocità di aggiornamento visualizzazione (approssimativa)

Tabella 7-16 Velocità di aggiornamento visualizzazione (approssimativa)

Funzione	Volte/secondo
V CA	7
V CA + dB	7
V CC (V o mV)	7
V CA (V o mV)	7
V CA+CC (V o mV)	2
Ω / nS	14
Diodo	14
Capacitanza	4 (< 100 μ F)
CC A (μ A, mA, o A)	7
CA A (μ A, mA, o A)	7
CA+CC A (μ A, mA, o A)	2
Temperatura	6
Frequenza	1 (> 10 Hz)
Duty cycle	0,5 (> 10 Hz)
Larghezza d'impulso	0,5 (> 10 Hz)

NOTA

Il multimetro digitale palmare U1253B **non** contiene un orologio in tempo reale. È possibile registrare soltanto **UN** campione al secondo.

Impedenza di ingresso

Tabella 7-17 Impedenza di ingresso

Funzione	Portata	Impedenza di ingresso
Tensione CC ^{[1][3]}	50,000 mV	10,00 MΩ
	500,00 mV	10,00 MΩ
	1000,0 mV	10,00 MΩ
	5,0000 V	11,10 MΩ
	50,000 V	10,10 MΩ
	500,00 V	10,01 MΩ
	1000,0 V	10,001 MΩ
Tensione CA ^[2]	50,000 mV	10,00 MΩ
	500,00 mV	10,00 MΩ
	1000,0 mV	10,00 MΩ
	5,0000 V	10,00 MΩ
	50,000 V	10,00 MΩ
	500,00 V	10,00 MΩ
	1000,0 V	10,00 MΩ
Tensione CA+CC ^[2]	50,000 mV	10,00 MΩ
	500,00 mV	10,00 MΩ
	1000,0 mV	10,00 MΩ
	5,0000 V	11,10 MΩ // 10 MΩ
	50,000 V	10,10 MΩ // 10 MΩ
	500,00 V	10,01 MΩ // 10 MΩ
	1000,0 V	10,001 MΩ // 10 MΩ

Note per l'impedenza di ingresso:

- 1 Per l'intervallo di valori da 1000 V a 5 V, l'impedenza di ingresso specificata in parallelo è con 10 MΩ in modalità a doppio display.
- 2 L'impedenza di ingresso specificata in parallelo (nominale) con < 100 pF.
- 3 Per l'intervallo di valori da 5 V a 1000 V, l'impedenza in ingresso specificata è in parallelo con 10 MΩ quando la tensione in ingresso è >+3 V o <-2.

www.agilent.com

Contattateci

Per ricevere assistenza su servizi, garanzia o supporto tecnico, contattateci ai seguenti numeri di telefono o fax:

Stati Uniti:

(tel.) 800 829 4444 (fax) 800 829 4433

Canada:

(tel) 877 894 4414 (fax) 800 746 4866

Cina:

(tel) 800 810 0189 (fax) 800 820 2816

Europa:

(tel) 31 20 547 2111

Giappone:

(tel) (81) 426 56 7832 (fax) (81) 426 56 7840

Corea:

(tel) (080) 769 0800 (fax) (080) 769 0900

America Latina:

(tel) (305) 269 7500

Taiwan:

(tel) 0800 047 866 (fax) 0800 286 331

Altri Stati dell'area Asia del Pacifico:

(tel) (65) 6375 8100 (fax) (65) 6755 0042

In alternativa, visitate il sito Web di Agilent all'indirizzo:

www.agilent.com/find/assist

Le specifiche del prodotto e le descrizioni contenute nel presente documento sono soggette a modifica senza preavviso. Fare sempre riferimento al sito Web di Agilent per consultare la versione più aggiornata.

© Agilent Technologies, Inc. , 2009 – 2012

Settima edizione, 12 settembre, 2012

U1253-90037



Agilent Technologies