

# **Agilent, U1231A, U1232A und U1233A Digitale Handmultimeter**

## **Benutzerhandbuch**



**Agilent Technologies**

## Hinweise

© Agilent Technologies, Inc. 2011-2012

Kein Teil dieses Handbuchs darf in irgendwelcher Form oder mit irgendwelchen Mitteln (einschließlich Speicherung und Abruf auf elektronischem Wege sowie Übersetzung in eine fremde Sprache) ohne vorherige Zustimmung und schriftliche Einwilligung von Agilent Technologies, Inc. gemäß der Urheberrechtsgesetzgebung in den USA und international reproduziert werden.

### Handbuchteilenummer

U1231-90027

### Ausgabe

Dritte Ausgabe, 4. Mai 2012

Agilent Technologies, Inc.  
5301, Stevens Creek Blvd.  
Santa Clara, CA 95051 USA

## Garantie

**Das in diesem Dokument enthaltene Material wird im vorliegenden Zustand zur Verfügung gestellt und kann in zukünftigen Ausgaben ohne vorherige Ankündigung geändert werden. Darüber hinaus übernimmt Agilent keinerlei Gewährleistung für die in dieser Dokumentation enthaltenen Informationen, insbesondere nicht für deren Eignung oder Tauglichkeit für einen bestimmten Zweck. Agilent Technologies übernimmt keine Haftung für Fehler, die in diesem Dokument enthalten sind, und für zufällige Schäden oder Folgeschäden im Zusammenhang mit der Lieferung, Ingebrauchnahme oder Benutzung dieser Dokumentation. Falls zwischen Agilent und dem Benutzer eine separate schriftliche Vereinbarung mit Garantiebedingungen bezüglich des in diesem Dokument enthaltenen Materials besteht, die zu diesen Bedingungen im Widerspruch stehen, gelten die Garantiebedingungen in der separaten Vereinbarung.**

## Technolizenz

Die in diesem Dokument beschriebene Hardware und/oder Software wird unter einer Lizenz geliefert und darf nur entsprechend den Lizenzbedingungen genutzt oder kopiert werden.

## Nutzungsbeschränkungen

U.S. Government Restricted Rights (eingeschränkte Rechte für die US-Regierung). Die der Bundesregierung gewährten Rechte bezüglich Software und technischer Daten gehen nicht über diese Rechte hinaus, die üblicherweise Endbenutzern gewährt werden. Agilent stellt diese handelsübliche kommerzielle Lizenz für Software und technische Daten gemäß FAR 12.211 (technische Daten) und 12.212 (Computersoftware) – für das

US-Verteidigungsministerium – gemäß DFARS 252.227-7015 (technische Daten – kommerzielle Produkte) und DFARS 227.7202-3 (Rechte an kommerzieller Computersoftware oder Computersoftware-Dokumentation) bereit.

## Sicherheitshinweise

### VORSICHT





Ein Hinweis mit der Überschrift **VORSICHT** weist auf eine Gefahr hin. Er macht auf einen Betriebsablauf oder ein Verfahren aufmerksam, der bzw. das bei unsachgemäßer Durchführung zur Beschädigung des Produkts oder zum Verlust wichtiger Daten führen kann. Setzen Sie den Vorgang nach dem Hinweis **VORSICHT** nicht fort, wenn Sie die darin aufgeführten Hinweise nicht vollständig verstanden haben und einhalten können.

### WARNUNG

Eine **WARNUNG** weist auf eine Gefahr hin. Sie macht auf einen Betriebsablauf oder ein Verfahren aufmerksam, der bzw. das bei unsachgemäßer Durchführung zu Verletzungen oder zum Tod führen kann. Setzen Sie den Vorgang nach einem Hinweis mit der Überschrift **WARNUNG** nicht fort, wenn Sie die darin aufgeführten Hinweise nicht vollständig verstanden haben und einhalten können.

## Sicherheitssymbole

Die folgenden Symbole auf dem Gerät und in der Dokumentation deuten auf Vorkehrungen hin, die ausgeführt werden müssen, um den sicheren Betrieb dieses Geräts zu gewährleisten.

	DC (Gleichstrom oder -spannung)
	AC (Wechselstrom oder -spannung)
	Erdung
	Vorsicht, Stromschlagrisiko (spezifische Warn- und Vorsichtshinweise finden Sie im Handbuch).
	Gerät ist geschützt durch doppelte Isolierung oder verstärkte Isolierung
<b>CAT III 600 V</b>	Kategorie III 600 V Überspannungsschutz

## Sicherheitshinweise

Lesen Sie die folgenden Informationen sorgfältig durch, bevor Sie das Gerät benutzen.

Die folgenden allgemeinen Sicherheitsvorkehrungen müssen während aller Phasen des Betriebs, des Services und der Reparatur dieses Instruments beachtet werden. Durch Missachtung dieser Sicherheitsvorkehrungen oder bestimmter Warnungen an einer anderen Stelle dieses Handbuchs werden die Sicherheitsstandards beim Entwurf, bei der Bereitstellung und bei der vorgesehenen Verwendung dieses Geräts verletzt. Agilent Technologies übernimmt bei Missachtung dieser Voraussetzungen durch den Kunden keine Haftung.

### VORSICHT

- Trennen Sie alle Schaltkreise und entladen Sie alle Hochspannungskondensatoren, bevor Sie den Widerstand, Durchgang, Dioden oder Kapazität messen.
- Verwenden Sie die entsprechenden Anschlüsse, Funktionen und Bereiche für die Messungen.
- Dieses Gerät eignet sich für einen Betrieb bis zu einer Höhe von 2000 m.
- Messen Sie nie die Spannung, wenn die Strommessung ausgewählt ist.
- Verwenden Sie immer den angegebenen Batterietyp. Die Spannungsversorgung dieses Messgeräts erfolgt mit vier standardmäßigen AAA-1,5-V-Batterien. Achten Sie darauf, die Batterien ordnungsgemäß, mit richtiger Polarität in das LCR-Messgerät einzulegen.

### WARNUNG

- **Verwenden Sie das Messgerät nicht, wenn es beschädigt ist. Prüfen Sie vor Benutzung des Geräts das Gehäuse. Achten Sie auf Risse oder fehlende Kunststoffteile. Achten Sie besonders auf die Isolierung, welche die Anschlüsse umgibt.**
- **Prüfen Sie die Testleitungen auf beschädigte Isolierung und freiliegendes Metall. Prüfen Sie die Testleitungen auf Durchgang. Ersetzen Sie beschädigte Testleitungen vor der Verwendung des Messgeräts.**
- **Verwenden Sie das Messgerät nicht in der Nähe von explosiven Gasen, bei Vorhandensein von Dampf oder in feuchten Umgebungen.**
- **Legen Sie höchstens die Nennspannung (wie auf dem Messgerät gekennzeichnet) zwischen den Anschlüssen oder zwischen dem Anschluss und der Erdung an.**

## **WARNUNG**

- **Verwenden Sie das Messgerät nie in Umgebungen mit feuchten Bedingungen oder, wenn Wasser auf der Oberfläche ist. Wenn das Messgerät feucht ist, stellen Sie sicher, dass das Gerät nur von dafür geschultem Personal getrocknet wird.**
  - **Prüfen Sie vor dem Benutzen des Multimeters, ob es korrekt funktioniert, indem Sie eine bekannte Spannung messen.**
  - **Trennen Sie bei Stromstärkemessungen den Schaltkreis vor der Verbindung mit dem Instrument von der Spannungsversorgung. Schalten Sie das Instrument mit dem Schaltkreis in Serie.**
  - **Verwenden Sie für Arbeiten am Messgerät immer nur die angegebenen Ersatzteile.**
  - **Gehen Sie bei Arbeiten oberhalb von 60 V DC, 30 Vrms AC oder 42,4 Vpeak AC vorsichtig vor. Es besteht die Gefahr eines elektrischen Schlages.**
  - **Verwenden Sie die  $VZ_{LOW}$ -Funktion (niedrige Eingangsimpedanz) nicht, um Spannungen in Schaltkreisen zu messen, die durch die niedrige Eingangsimpedanz dieser Funktion ( $3\text{ k}\Omega$ ) beschädigt werden könnten.**
  - **Wenn Sie die Sonden verwenden, behalten Sie die Finger immer hinter den Fingerschützern der Sonden.**
  - **Wenn Sie die Sonden verbinden, verbinden Sie immer erst die allgemeine Messsonde, bevor Sie die stromführende Sonde verbinden. Wenn Sie die Sonden trennen, trennen Sie immer erst die stromführende Messsonde.**
  - **Lösen Sie erst die Messsonden vom Messgerät, bevor Sie die Akkufachabdeckung öffnen.**
  - **Verwenden Sie das Messgerät nicht, wenn die Akkufachabdeckung oder ein Teil davon fehlt oder nicht fest sitzt.**
  - **Laden Sie den Akku auf oder ersetzen Sie diesen, sobald die Anzeige des Akkustatus auf dem Bildschirm blinkt. Dadurch werden falsche Messungen vermieden, die möglicherweise zu einem Stromschlag oder zu einer Verletzung führen können.**
-

## Umgebungsbedingungen

Dieses Instrument ist für den Gebrauch in Räumen mit geringer Kondensation konstruiert. Die nachstehende Tabelle enthält die allgemeinen Anforderungen an die Umgebungsbedingungen für dieses Gerät.





Umgebungsbedingungen	Anforderungen
Betriebstemperatur	Volle Genauigkeit von $-10\text{ °C}$ bis $55\text{ °C}$
Betriebsluftfeuchtigkeit	Volle Genauigkeit bei bis zu 80% RH (relative Luftfeuchtigkeit) bei Temperaturen bis zu $30\text{ °C}$ , linear abnehmend bis 50% RH bei $55\text{ °C}$
Lagerungstemperatur	$-40\text{ °C}$ bis $60\text{ °C}$
Höhe	Bis zu 2.000 m
Verschmutzungsgrad	Verschmutzungsgrad II

### HINWEIS

Das U1231A/U1232A/U1233A Digitale Handmultimeter entspricht den folgenden Sicherheits- und EMC-Anforderungen:

- EN 61010-1 (IEC 61010-1:2001) für CAT III 600 V
- ANSI/UL 61010-1:2004
- CAN/CSA-C22.2 Nr. 61010-1-04
- Erfüllt die Richtlinien der industriellen Norm EN61326-1

## Aufsichtsrechtliche Kennzeichnungen

 <p>ISM 1-A</p>	<p>Das CE-Zeichen ist eine registrierte Marke der Europäischen Gemeinschaft. Das CE-Zeichen gibt an, dass das Produkt allen relevanten europäischen rechtlichen Richtlinien entspricht.</p>	 <p>N10149</p>	<p>Das C-Tick-Zeichen ist eine registrierte Marke der Spectrum Management Agency of Australia. Dies kennzeichnet die Einhaltung der australischen EMC-Rahmenrichtlinien gemäß den Bestimmungen des Radio Communication Act von 1992.</p>
<p>ICES/NMB-001</p>	<p>ICES/NMB-001 gibt an, dass dieses ISM-Gerät der kanadischen Norm ICES-001 entspricht. Cet appareil ISM est conforme a la norme NMB-001 du Canada.</p>		<p>Dieses Gerät entspricht der Kennzeichnungsanforderung gemäß WEEE-Richtlinie (2002/96/EC). Dieses angebrachte Produktetikett weist darauf hin, dass Sie dieses elektrische/elektronische Produkt nicht im Hausmüll entsorgen dürfen.</p>
 <p>C US</p>	<p>Das CSA-Zeichen ist eine eingetragene Marke der Canadian Standards Association.</p>		<p>Dieses Zeichen gibt den Zeitraum an, in dem nicht erwartet wird, dass gefährliche oder giftige Substanzen bei sachgemäßer Benutzung aus dem Gerät entweichen oder verfallen. Die erwartete Nutzungsdauer dieses Produkts liegt bei vierzig Jahren.</p>

## Europäische Richtlinie über Elektro- und Elektronik-Altgeräte (Waste Electrical and Electronic Equipment, WEEE) 2002/96/EC

Dieses Gerät entspricht der Kennzeichnungsanforderung gemäß WEEE-Richtlinie (2002/96/EC). Dieses angebrachte Produktetikett weist darauf hin, dass Sie dieses elektrische/elektronische Produkt nicht im Hausmüll entsorgen dürfen.

### Produktkategorie:

Im Bezug auf die Ausrüstungstypen in der WEEE-Richtlinie Zusatz 1, gilt dieses Instrument als „Überwachungs- und Kontrollinstrument“.

Das angebrachte Produktetikett ist unten abgebildet.



### Entsorgen Sie dieses Gerät nicht im Hausmüll.

Zur Entsorgung dieses Instruments wenden Sie sich an das nächste Agilent Service Centre oder besuchen Sie:

[www.agilent.com/environment/product](http://www.agilent.com/environment/product)

Dort erhalten Sie weitere Informationen.



## Konformitätserklärung

Die Konformitätserklärung (KE) für dieses Gerät ist auf der Website von Agilent verfügbar. Unter Eingabe des Produktmodells oder der Beschreibung können Sie nach der KE suchen.

<http://regulations.corporate.agilent.com/DoC/search.htm>

### HINWEIS

Wenn Sie die richtige Konformitätserklärung nicht finden, wenden Sie sich an Ihren lokalen Agilent Vertreter.

---

**DIESE SEITE WURDE ABSICHTLICH LEER GELASSEN.**

# Inhalt

## 1 Einleitung

Über dieses Handbuch	2
Dokumentationen	2
Sicherheitshinweise	2
Vorbereiten des Multimeters	3
Überprüfen der Lieferung	3
Einlegen der Batterien	3
Einschalten des Multimeters	6
Automatische Ausschaltfunktion (APO)	6
Aktivieren der Hintergrundbeleuchtung	7
Aktivieren des Blinklichts	7
Auswählen des Bereichs	9
Alarmer und Warnungen während Messungen	10
Anpassen des Neigungsständers	11
Anschließen des IR-USB-Kabels	11
Einschaltoptionen	13
Kurzbeschreibung des Multimeter	15
Maße	15
Übersicht	17
Drehregler	19
Tastenfeld	22
Bildschirmanzeige	24
Eingangsanschlüsse	28
Reinigen des Multimeter	30

## 2 Messungen vornehmen

Messen der AC-Spannung	32
Messen der DC-Spannung	34

Messen von AC/DC mV messen	34
Verwenden von $VZ_{LOW}$ für Spannungsmessungen	36
Widerstandsmessung	39
Durchgangstest	41
Testen von Dioden	45
Messen der Kapazität	49
Messen der Temperatur	51
Messen von AC- oder DC-Stromstärke	56
Frequenzmessung	61

### **3 Multimeterfunktionen**

Erkennen von AC-Spannungspräsenz (Vsense)	64
Durchführen relativer Messungen (Null)	66
Erfassen von Maximum- und Minimum-Werten (MaxMin)	68
Sperren der Anzeige (Trig Hold-Protokoll und Auto Hold-Protokoll)	70
Trig Hold-Protokolloperation	70
Auto Hold-Protokolloperation	70
Abrufen früher aufgezeichneter Messwerte (Abrufen)	72
Durchführen von Skalierungsübertragungen (Scale)	74

### **4 Einrichtungsoptionen des Multimeters**

Verwenden des Menüs "Setup"	78
Bearbeiten von numerischen Werten	79
Zusammenfassung - Menü "Setup"	80
Setup-Menüelemente	82
Ändern des Abweichungszählers	82

Aktivieren und verändern der Smooth-Aktualisierungsrate	83
Aktivieren und verändern der Spannungswarnebene	84
Ändern der Warntonfrequenz	85
Ändern der automatischen Zeitabschaltung (APO)	86
Ändern der Zeitabschaltung für die LCD-Hintergrundbeleuchtung	87
Einstellen der Helligkeit der LCD-Hintergrundbeleuchtung	88
Aktivieren der Zeitabschaltung des LED-Blinklichts	89
Einstellen der Helligkeit des LED-Blinklichts	90
Ändern der minimal messbaren Frequenz	91
Ändern der Durchgangstest-Warnungen	91
Ändern des Begrüßungstons beim Einschalten	93
Zurücksetzen der Setup-Elemente	94
Ändern des Umwandlungswerts der Skalierung	94
Aktivieren der AC/DC mV-Messung	96
Standardmäßiges Aktivieren des offenen Durchgangstests	97
Ändern der Temperatureinheit	97

## **5 Eigenschaften und Spezifikationen**

Produkteigenschaften	100
Spezifikationsbedingungen	101
Messkategorie	102
Messkategoriedefinition	102
Elektrische Spezifikationen	103
DC-Spezifikationen	103
AC-Spezifikationen	106
Kapazitätsspezifikationen	107
Temperaturspezifikationen	108
Frequenzspezifikationen	109
Frequenzempfindlichkeitsspezifikationen	109
Skalierungstransfer (mV)	110
Aktualisierungsrate der Anzeige (ungefähr)	111



## Liste der Abbildungen

Abbildung 1-1	Einlegen der Batterien	4
Abbildung 1-2	Einschalten des Multimeters	6
Abbildung 1-3	Anpassung des Neigungsständers und IR-USB-Kabelverbindung	11
Abbildung 1-4	Agilent GUI Data Logger Software	12
Abbildung 1-5	Breite	15
Abbildung 1-6	Höhen- und Tiefenmaße	16
Abbildung 1-7	Vorderes Bedienfeld	17
Abbildung 1-8	Hinteres Bedienfeld	18
Abbildung 2-1	AC-Spannungsanzeige	32
Abbildung 2-2	Messen der AC-Spannung	33
Abbildung 2-3	DC-Spannungsanzeige	34
Abbildung 2-4	Messen der DC-Spannung	35
Abbildung 2-5	VZ <sub>LOW</sub> -Spannungsanzeige	36
Abbildung 2-6	Messen der VZ <sub>LOW</sub> -Spannung	37
Abbildung 2-7	Ablauf der automatischen Erkennung von VZ <sub>LOW</sub>	38
Abbildung 2-8	Widerstandsanzeige	39
Abbildung 2-9	Widerstandsmessung	40
Abbildung 2-10	Ablauf des Durchgangstests	42
Abbildung 2-11	Durchgangstest	44
Abbildung 2-12	Diodenanzeige	45
Abbildung 2-13	Anzeige offener Diode	46
Abbildung 2-14	Testen der Durchlass-Diode	47
Abbildung 2-15	Testen der Sperrspannungs-Diode	48
Abbildung 2-16	Kapazitätsanzeige	49
Abbildung 2-17	Messen der Kapazität	50
Abbildung 2-18	Temperaturanzeige	51
Abbildung 2-19	Messen der Oberflächentemperatur	52
Abbildung 2-20	Verwendung der Temperaturmessfunktion AUX	53
Abbildung 2-21	Temperaturmessungen ohne Umgebungskompensation	55
Abbildung 2-22	DC-Stromstärkeanzeige	57
Abbildung 2-23	AC-Stromstärkeanzeige	57

Abbildung 2-24	Messen von DC/AC-Strom (bis zu A)	58
Abbildung 2-25	Messen von AC/DC-Strom (bis zu $\mu\text{A}$ )	59
Abbildung 2-26	Frequenzdefinition	62
Abbildung 2-27	Frequenzanzeige	62
Abbildung 2-28	Messen der Frequenz	63
Abbildung 3-1	Erkennen von Spannungspräsenz	65
Abbildung 3-2	Null-Anzeige	66
Abbildung 3-3	Null-Funktion	67
Abbildung 3-4	MaxMin-Anzeige	69
Abbildung 3-5	Trig Hold-Protokollanzeige	70
Abbildung 3-6	Auto Hold-Protokollanzeige	71
Abbildung 3-7	Ansichtsanzeige	72
Abbildung 3-8	Anzeige der leeren Ansicht	73
Abbildung 4-1	Ändern des Abweichungszählers	82
Abbildung 4-2	Aktivieren und verändern der Smooth-Aktualisierungsrate	83
Abbildung 4-3	Aktivieren und verändern der Spannungswarnebene	84
Abbildung 4-4	Ändern der Warntonfrequenz	85
Abbildung 4-5	Ändern der Zeitabschaltung für automatisches Ausschalten	86
Abbildung 4-6	Ändern der Zeitabschaltung für die LCD-Hintergrundbeleuchtung	87
Abbildung 4-7	Ändern der Intensität der LCD-Hintergrundbeleuchtung	88
Abbildung 4-8	Ändern der Zeitabschaltung des LED-Blinklichts	89
Abbildung 4-9	Ändern der Intensität des LED-Blinklichts	90
Abbildung 4-10	Ändern der minimal messbaren Frequenz	91
Abbildung 4-11	Ändern der Durchgangstest-Warnungen	92
Abbildung 4-12	Ändern des Begrüßungstons beim Einschalten	93
Abbildung 4-13	Zurücksetzen der Setup-Elemente	94
Abbildung 4-14	Ändern des Umwandlungswerts der Skalierung	95
Abbildung 4-15	Aktivieren der AC/DC mV-Messung	96
Abbildung 4-16	Standardmäßiges Aktivieren des offenen Durchgangstests	97
Abbildung 4-17	Ändern der Temperatureinheit	98



## Liste der Tabellen

Tabelle 1-1	Batteriestandsanzeige	5
Tabelle 1-2	Einschaltoptionen	13
Tabelle 1-3	Teile des vorderen Bedienfelds	17
Tabelle 1-4	Teile auf der Rückseite	18
Tabelle 1-5	U1231A/U1232A/U1233A-Drehreglerfunktionen	20
Tabelle 1-6	Tastenfeldfunktionen	22
Tabelle 1-7	Allgemeine Meldeanzeigen	24
Tabelle 1-8	Maßeinheitenanzeige	26
Tabelle 1-9	Analoge Balkendiagrammanzeige	27
Tabelle 1-10	U1231A Anschlüsse für verschiedene Messfunktionen	28
Tabelle 1-11	U1232A und U1233A Anschlüsse für verschiedene Messfunktionen	29
Tabelle 2-1	Widerstandsschwellenwerte	41
Tabelle 2-2	Funktionen, die Frequenzmessungen ermöglichen	61
Tabelle 3-1	Verfügbare Konvertierungen	74
Tabelle 5-1	DC-Spezifikationen	103
Tabelle 5-2	AC-Spezifikationen	106
Tabelle 5-3	Kapazitätsspezifikationen	107
Tabelle 5-4	Temperaturspezifikationen	108
Tabelle 5-5	Frequenzspezifikationen	109
Tabelle 5-6	Frequenzempfindlichkeits- und Triggerpegelspezifikationen für Spannungsmessungen	109
Tabelle 5-7	Frequenzempfindlichkeits- und Triggerpegelspezifikationen für Stromstärkemessungen	110
Tabelle 5-8	Spezifikationen für Skalierungstransfer (mV)	110
Tabelle 5-9	Aktualisierungsrate der Anzeige (ungefähr)	111





# 1 Einleitung

Über dieses Handbuch	2
Dokumentationen	2
Sicherheitshinweise	2
Vorbereiten des Multimeters	3
Überprüfen der Lieferung	3
Einlegen der Batterien	3
Einschalten des Multimeters	6
Automatische Ausschaltfunktion (APO)	6
Aktivieren der Hintergrundbeleuchtung	7
Aktivieren des Blinklichts	7
Auswählen des Bereichs	9
Alarmer und Warnungen während Messungen	10
Anpassen des Neigungsständers	11
Anschließen des IR-USB-Kabels	11
Einschaltoptionen	13
Kurzbeschreibung des Multimeter	15
Maße	15
Übersicht	17
Drehregler	19
Tastenfeld	22
Bildschirmanzeige	24
Eingangsanschlüsse	28
Reinigen des Multimeter	30

In diesem Kapitel wird beschrieben, wie Sie Ihr Multimeter bei der ersten Inbetriebnahme einrichten. Weiterhin enthält das Kapitel eine Einführung für alle Funktionen des Multimeters.



## Über dieses Handbuch

Die Beschreibungen und Anweisungen in diesem Handbuch gelten für die Agilent U1231AU1232A und U1233ADigitale Handmultimeter (im Folgenden nur noch als Multimeter bezeichnet).

In allen Abbildungen wird das Modell U1233A dargestellt.

## Dokumentationen

Die folgenden Handbücher und Software sind für Ihr Multimeter verfügbar: Die aktuellen Versionen finden Sie auf unserer Webseite unter:

<http://www.agilent.com/find/hhTechLib>.

Prüfen Sie die Änderungsstandversion des jeweiligen Handbuchs auf der ersten Seite.

- **Benutzerhandbuch.** Dieses Handbuch.
- **Schnellstarthandbuch** Gedruckte Kopie zur Verwendung im Freien, in der Lieferung enthalten.
- **Servicehandbuch.** Kostenfreier Download von der Agilent-Webseite.
- **Agilent GUI Data Logger Software, Hilfe und Schnellstarthandbuch.** Kostenfreier Download von der Agilent-Webseite.

## Sicherheitshinweise

In diesem Handbuch werden Sicherheitshinweise verwendet. (Formatbeispiele finden Sie im Abschnitt „[Sicherheitshinweise](#)“). Machen Sie sich mit den Sicherheitshinweisen und deren Bedeutung vertraut, bevor Sie das Multimeter in Betrieb nehmen.

Weitere wichtige Sicherheitshinweise zur Verwendung dieses Produkts befinden sich im Abschnitt „[Sicherheitshinweise](#)“.

Setzen Sie den Vorgang nach einem Sicherheitshinweis nicht fort, wenn Sie die darin aufgeführten Hinweise nicht vollständig verstanden haben und nicht einhalten können.

# Vorbereiten des Multimeters

## Überprüfen der Lieferung

Wenn Sie das Multimeter erhalten, sollten Sie die Lieferung nach folgendem Verfahren überprüfen.

- 1** Überprüfen Sie die Transportverpackung auf Schäden. Zeichen einer Beschädigung können eine verbeulte oder zerrissene Transportverpackung oder eine unnormale Verdichtung oder Risse im Polstermaterial sein. Bewahren Sie das Verpackungsmaterial für den Fall auf, dass das Multimeter zurückgesandt werden muss.
- 2** Nehmen Sie den Inhalt vorsichtig aus der Transportverpackung und stellen Sie sicher, dass das Standardzubehör und Ihre bestellten Optionen in der Lieferung enthalten sind. Vergleichen Sie hierzu den Inhalt mit der Liste Mitgeliefertes Zubehör, die sich im *U1231A/U1232A/U1233A Schnellstarthandbuch* befindet.
- 3** Wenden Sie sich mit Fragen und Problemen an die Agilent-Kontakttelefonnummern auf der Rückseite dieses Handbuchs.

## Einlegen der Batterien

Das Multimeter wird mit vier 1,5 V AAA Alkalibatterien betrieben (im Lieferumfang enthalten). Bei Lieferung des Multimeters sind die AAA Alkalibatterien nicht im Gerät eingelegt.

Gehen Sie zum Einlegen der Batterie nach folgendem Verfahren vor.

### VORSICHT

Bevor Sie die Batterien einlegen, müssen Sie alle Kabelverbindungen von den Anschlüssen trennen und sicherstellen, dass der Drehregler auf der Position OFF steht. Verwenden Sie nur Batterien, die im Abschnitt „Produkteigenschaften“ auf Seite 100 angegeben sind.

## 1 Einleitung

### Vorbereiten des Multimeters



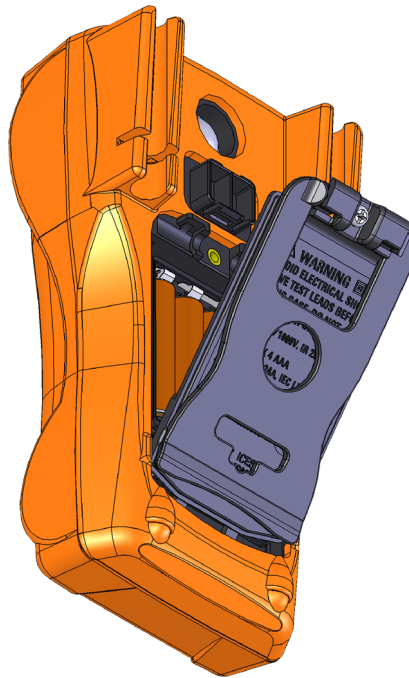

- 1 Öffnen der Batterieabdeckung.** Lösen Sie die Schrauben mit einem Kreuzschlitzschraubendreher und entfernen Sie anschließend die Batterieabdeckung wie in [Abbildung 1-1](#) gezeigt.
- 2 Legen Sie die Batterien ein.** Achten Sie beim Einlegen auf die korrekte Batterienpolarität. Die Anschlüssen jeder Batterie sind im Batteriefach angezeigt.
- 3 Schließen der Batterieabdeckung.** Positionieren Sie die Batterieabdeckung wieder in der Ursprungsposition und befestigen Sie die Schraube.



**Abbildung 1-1** Einlegen der Batterien

Die Batteriestandsanzeige in der unteren rechten Ecke der Anzeige zeigt den Batterieladestand an. In [Tabelle 1-1](#) sind die verschiedenen angezeigten Ladezustände beschrieben.

**Tabelle 1-1** Batteriestandsanzeige

Anzeige	Ladezustand
	Voll geladen
	2/3 geladen
	1/3 geladen
 (periodisches Blinken)	Fast leer <sup>[1]</sup>

[1] Batteriewechsel erforderlich. Verwenden Sie nur die auf [Seite 100](#) angegebenen Batterietypen.

### WARNUNG

**Um falsche Messwerte zu verhindern, welche zu elektrischen Schlägen oder Verletzungen führen könnten, wechseln Sie die Batterien aus, sobald die Anzeige meldet, dass die Batterien fast leer sind. Entladen Sie die Batterien nicht durch Kurzschließen oder Umkehrung der Polarität der Batterien.**

### VORSICHT

So vermeiden Sie Beschädigungen durch auslaufende Batterien:

- Entfernen Sie erschöpfte Batterien grundsätzlich sofort.
- Wenn das Multimeter längere Zeit nicht benutzt wird, nehmen Sie die Batterien heraus und lagern Sie sie separat.

## Einschalten des Multimeters

Drehen Sie zum Einschalten des Multimeters den Drehregler auf eine beliebige Position (außer **OFF**). Die Modellnummer des Multimeters erscheint kurz auf der Anzeige.

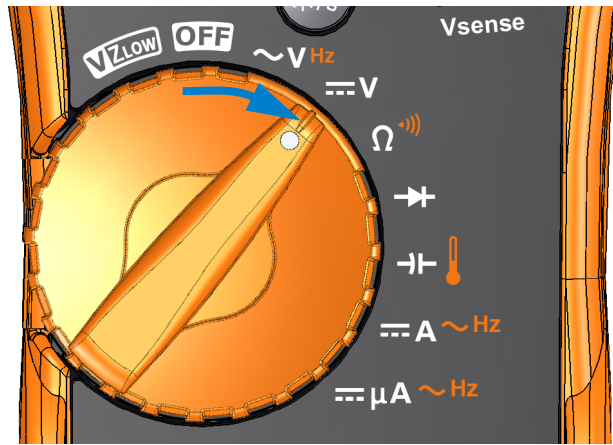

**Abbildung 1-2** Einschalten des Multimeters

Um das Multimeter auszuschalten, drehen Sie den Drehregler auf die Position **OFF**.

## Automatische Ausschaltfunktion (APO)

Das Multimeter wird automatisch nach 15 Minuten ausgeschaltet, wenn der Drehknopf nicht bewegt oder keine Taste gedrückt wird (standardmäßig). Durch Drücken einer Taste wird das Multimeter nach der autom. Ausschaltung sofort wieder eingeschaltet.

Das Symbol **APO** wird unten links in der Anzeige eingeblendet, wenn die APO-Funktion aktiviert ist.

### HINWEIS

Informationen über das Ändern der Zeit bis zur autom. Ausschaltung und zum Deaktivieren dieser Funktion finden Sie unter „Ändern der automatischen Zeitabschaltung (APO)“ auf Seite 86.



## Aktivieren der Hintergrundbeleuchtung

Wenn Sie in Umgebungen mit schlechten Lichtverhältnissen arbeiten, drücken Sie auf , um die LCD-Hintergrundbeleuchtung zu aktivieren.

Drücken Sie erneut auf , um die LCD-Hintergrundbeleuchtung zu deaktivieren.

### HINWEIS

- Um Batterie zu sparen, gibt es eine Zeitabschaltung für die Hintergrundbeleuchtung, die benutzerdefiniert eingestellt werden kann. Standardmäßig schaltet sich die Hintergrundbeleuchtung nach 15 Sekunden wieder aus. Um die Zeitabschaltungsfrist zu ändern oder die Zeitabschaltung bei der Hintergrundbeleuchtung völlig zu deaktivieren siehe „[Ändern der Zeitabschaltung für die LCD-Hintergrundbeleuchtung](#)“ auf Seite 87.
- Sie können auch die Helligkeit der Hintergrundbeleuchtung einstellen, um die Lebensdauer der Batterie zu verlängern. Die Standardintensität ist zu hoch. Informationen zum Ändern der Helligkeit der Hintergrundbeleuchtung finden Sie unter „[Einstellen der Helligkeit der LCD-Hintergrundbeleuchtung](#)“ auf Seite 88.

## Aktivieren des Blinklichts

Wenn Sie das Multimeter an gering beleuchteten Orten verwenden, drücken und halten Sie  länger als 1 Sekunde, um das LED-Blinklicht zur besseren Sichtbarkeit der Testpunkte zu aktivieren.

Drücken Sie länger als 1 Sekunde auf , um das LED-Blinklicht zu deaktivieren.

### WARNUNG

#### WARNUNG VOR AUGENSCHÄDEN

**Schauen Sie nicht direkt in das LED-Blinklicht. Wie jede helle Lichtquelle kann es Augenschäden verursachen, wenn Sie zu lange hineinschauen.**

**HINWEIS**

- Um die Lebensdauer der Batterie zu verlängern, können Sie eine benutzerdefinierte Zeitabschaltung für das Blinklicht einstellen. Informationen zur Einstellung einer Zeitabschaltung finden Sie unter „Aktivieren der Zeitabschaltung des LED-Blinklichts“ auf Seite 89.
- Sie können auch die Helligkeit des Blinklichts einstellen, um die Lebensdauer der Batterie zu verlängern. Die Standardintensität ist zu hoch. Informationen zum Ändern der Helligkeit des Blinklichts finden Sie unter „Einstellen der Helligkeit des LED-Blinklichts“ auf Seite 90.
- Verwenden Sie die Einschaltoption (☉) während Einschalten des Multimeters halten), um das Blinklicht ohne Multimeteroperation zu aktivieren. In diesem Modus können Sie die Helligkeit des Blinklichts mit der Taste (☉) oder (☉) einstellen als auch zwischen **HELP**- und **dEMO**- und Blinklichtmodus mithilfe der Taste (Range/Recall) oder (Range/Auto) wechseln. Weitere Informationen siehe „HELP- und dEMO-Modus“ auf Seite 8 und „Einschaltoptionen“ auf Seite 13.

**HELP- und dEMO-Modus**

**HELP**- und **dEMO**-Modus können über die Einschaltoptionen aktiviert werden (siehe Seite 13).

- 1 Drücken Sie im Blinklichteinschaltmodus (Range/Recall) oder (Range/Auto), bis **HELP** angezeigt wird, um den **HELP**-Modus zu aktivieren.



**HINWEIS**

Wenn der **HELP**-Modus aktiviert ist, blinkt auf dem Multimeter wiederholt das internationale Morse-Notsignal (· · · — — — · · ·) auf. Verwenden Sie diese Option, um bei Auftreten eines Problems eine visuelle Warnung oder Benachrichtigung zu senden.

- 2 Drücken Sie im Blinklichteinschaltmodus (Range/Recall) oder (Range/Auto), bis **dEMO** angezeigt wird, um den **dEMO**-Modus zu aktivieren.

**HINWEIS**

Wenn der **dEMO**-Modus aktiviert ist, demonstriert das Multimeter die Blinklicht- und Akustikfunktion durch wiederholtes, von einer Melodie begleitetes Blinken.

- 3 Drücken Sie  oder , um zwischen **HELP**-, **dEMo**- und Blinklichtmodus zu wechseln. Drücken und halten Sie  für mehr als 1 Sekunde, um das Blinklicht ein- oder auszuschalten (für beliebigen Modus – **HELP**, **dEMo** oder Blinklichtmodus).

## Auswählen des Bereichs

Der im Multimeter ausgewählte Bereich wird immer über dem rechten Ende des Balkendiagramms als Bereichsanzeige angezeigt.

Durch Drücken auf  wechselt das Multimeter zwischen automatischer und manueller Bereichseinstellung. Wenn die manuelle Einstellung aktiviert ist, werden hiermit auch die verfügbaren Multimeterbereiche angezeigt.

Die Automatische Bereichsauswahl ist praktisch, da das Multimeter automatisch einen geeigneten Bereich für das Lesen und Anzeigen einer jeden Messung auswählt. Bei der manuellen Bereichsauswahl werden jedoch bessere Leistungen erzielt, da das Multimeter den für jede Messung zu verwendeten Bereich nicht erst ermitteln muss.

### HINWEIS

Der Bereich ist festgelegt für Diodentests, Temperatur-,  $VZ_{LOW}$ - und AC/DC-mV-Messungen.

Im autom. Bereichsauswahlmodus wählt das Multimeter den niedrigsten Bereich, um die höchstverfügbare Genauigkeit (Auflösung) für das Eingangssignal anzuzeigen. Wenn die manuelle Bereichsauswahl bereits ausgewählt ist, drücken Sie länger als 1 Sekunde auf , um in den autom. Bereichsauswahlmodus zu wechseln.

Wenn die autom. Bereichsauswahl aktiviert ist, drücken Sie auf , um in den manuellen Modus zu wechseln.

Bei jedem weiteren Drücken auf  wechselt das Multimeter zum nächsthöheren Bereich, außer der höchste Bereich wird bereits angezeigt, dann wechselt das Gerät in den niedrigsten Bereich.

## Alarmer und Warnungen während Messungen

### Spannungswarnung

#### **WARNUNG**

**Beachten Sie die Spannungswarnung zu Ihrer eigenen Sicherheit. Wenn das Multimeter Sie mit einem Spannungsalarm warnt, müssen Sie auf vorhandene hohe Spannungen achten und die Messungen mit entsprechender Sorgfalt ausführen.**

---

Das Multimeter gibt Warnungen für Spannungsmessungen in beiden Modi aus, sowohl bei manueller als auch bei automatischer Bereichsauswahl. Das Multimeter gibt einen regelmäßigen Warnton aus, sobald die Messspannung den im Setupmenü eingestellten Alarmwert (polaritätsunabhängig) überschreitet.

Diese Funktion ist standardmäßig deaktiviert. Stellen Sie den Schwellenwert für die Spannungswarnung entsprechend Ihren Testanforderungen ein. Informationen zum Ändern der Spannungshöhe finden Sie unter „[Aktivieren und verändern der Spannungswarnebene](#)“ auf Seite 84.

### Anzeige für gefährliche Spannung

Am Multimeter wird auch das Symbol für gefährliche Spannung () angezeigt. Dies dient als Sicherheitsvorkehrung, wenn die Messspannung gleich oder größer als 30 V in allen Spannungsmessmodi beträgt.

## Anpassen des Neigungsständers

Um das Multimeter auf eine Standposition mit 60° einzustellen, ziehen Sie den Neigungsständer wie in **Abbildung 1-3** gezeigt heraus.

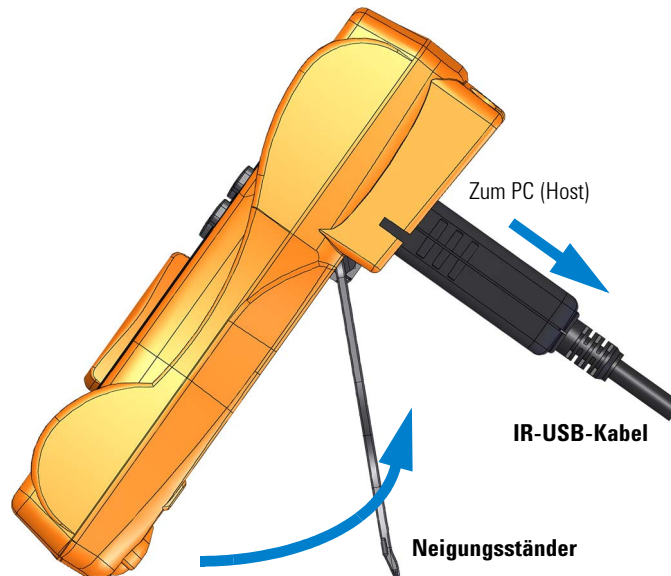

Bis 60°-Standposition ziehen

**Abbildung 1-3** Anpassung des Neigungsständers und IR-USB-Kabelverbindung

## Anschließen des IR-USB-Kabels

Sie können mit der IR-Kommunikationsverbindung (IR-Kommunikationsanschluss auf der Rückseite) und der Agilent GUI Data Logger-Software das Multimeter fernsteuern, Datenprotokollierungsoperationen ausführen und Daten vom Speicher des Multimeters an einen PC übermitteln.

Stellen Sie dabei sicher, dass das Agilent-Logo auf dem am Multimeter angeschlossenen U1173A IR-USB-Kabel (separat erhältlich) nach oben zeigt. Drücken Sie den IR-Stecker fest in den IR-Kommunikationsanschluss des Multimeters bis er einrastet (Siehe [Abbildung 1-3](#))

## HINWEIS

### Kommunikationseinstellungen für U1231A/U1232A/U1233A

Baudrate, Datenbits und Parität sind für das U1231A/U1232A/U1233A Digitale Handmultimeter jeweils auf 9.600 bit/s, 8 Bit und keine eingestellt. Achten Sie darauf, dass die Kommunikationseinstellungen des Agilent GUI Data Logger den in diesem Hinweis erwähnten Kommunikationseinstellungen entsprechen.

Weitere Informationen über die IR-Kommunikationsverbindung und die Agilent GUI Data Logger-Software finden Sie in der *Hilfe der Agilent GUI Data Logger Software* und im *Schnellstarthandbuch*.



**Abbildung 1-4** Agilent GUI Data Logger Software

Die Agilent GUI Data Logger Software und unterstützende Dokumente (Hilfe und Schnellstarthandbuch) sind als kostenlose Downloads verfügbar unter <http://www.agilent.com/find/hhTechLib>.





Das U1173A IR-USB-Kabel können Sie bei einem Agilent-Fachhändler in Ihrer Nähe erwerben.

## Einschaltoptionen











Einige Optionen können nur ausgewählt werden, während Sie das Multimeter einschalten. Diese Einschaltoptionen sind in untenstehender Liste angegeben.

Zum Auswählen einer Einschaltoption halten Sie die in [Tabelle 1-2](#) angegebene Taste gedrückt, während Sie den Drehregler von OFF auf eine andere Position drehen. Die Einschaltoptionen bleiben bis zum erneuten Ausschalten des Multimeters aktiv.

**Tabelle 1-2** Einschaltoptionen

Taste	Beschreibung
	Aktiviert das Setupmenü des Multimeters. In <a href="#">Kapitel 4</a> , „Einrichtungsoptionen des Multimeters“, ab Seite 77 erhalten Sie weitere Informationen. Drücken und halten Sie  länger als 1 Sekunde, um diesen Modus zu beenden.
	Aktiviert den Smooth-Modus, bis das Multimeter ausgeschaltet wird. Informationen zum dauerhaften Aktivieren des Smooth-Modus finden Sie unter „ <a href="#">Aktivieren und verändern der Smooth-Aktualisierungsrate</a> “ auf Seite 83.
	Prüft die LCD-Anzeige. Alle Anzeigesymbole werden auf dem LCD angezeigt. Drücken Sie eine beliebige Taste, um diesen Modus zu verlassen.
	Prüft die Firmware-Version. Die Firmware-Version des Multimeters wird in der Primäranzeige angezeigt. Drücken Sie eine beliebige Taste, um diesen Modus zu verlassen.

**Tabelle 1-2** Einschaltoptionen (Fortsetzung)

Taste	Beschreibung
	<p>Aktiviert Skalierung, bis das Multimeter ausgeschaltet wird.</p> <p>Weitere Informationen zur Skalierung siehe „Durchführen von Skalierungsübertragungen (Scale)“ auf Seite 74.</p>
	<p>Aktiviert das LED-Blinklicht ohne Multimeteroperation.</p> <ul style="list-style-type: none"> <li>• Drücken Sie  oder , um die Helligkeit des LED-Blinklichts einzustellen (Lo, 02, 03, ME, 05, 06 oder Hi). Drücken Sie , um Ihre Änderungen zu speichern, oder , um Ihre Änderungen zu verwerfen.</li> <li>• Drücken Sie  oder , um zwischen <b>HELP, dEMo</b> und Blinklichtmodus zu wechseln. Weitere Informationen zu diesen Modi siehe „HELP- und dEMo-Modus“ auf Seite 8.</li> <li>• Drücken und halten Sie  für mehr als 1 Sekunde, um das Blinklicht ein- oder auszuschalten (für beliebigen Modus — <b>HELP, dEMo</b> oder Blinklichtmodus).</li> <li>• Drücken und halten Sie  länger als 1 Sekunde, um diesen Modus zu beenden.</li> </ul>



# Kurzbeschreibung des Multimeter

## Maße

### Vorderansicht



Abbildung 1-5 Breite

**1 Einleitung**  
Kurzbeschreibung des Multimeter

**Rück- und Seitenansicht**

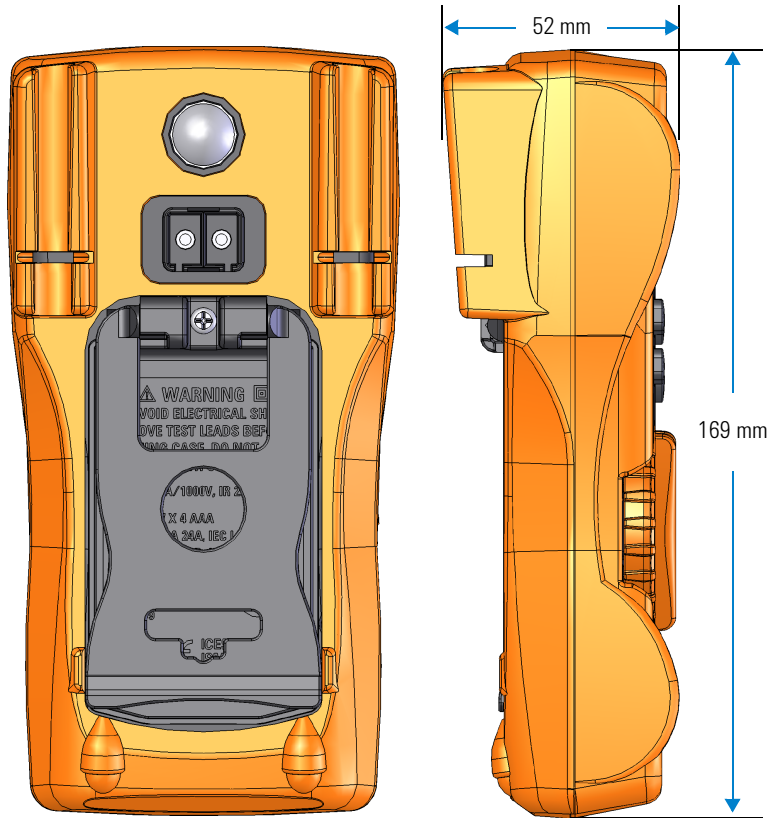

**Abbildung 1-6** Höhen- und Tiefenmaße

# Übersicht

## Vorderes Bedienfeld

In diesem Abschnitt werden die vorderen Bedienfeldteile beschrieben. Klicken Sie auf die entsprechenden Seiten "Weitere Informationen" in [Tabelle 1-3](#), um mehr Informationen zu jedem Teil zu erhalten.



Abbildung 1-7 Vorderes Bedienfeld

Tabelle 1-3 Teile des vorderen Bedienfelds

Legende	Beschreibung	Weitere Informationen zu:
1	Bildschirmanzeige	<a href="#">Seite 24</a>
2	Tastenfeld	<a href="#">Seite 22</a>
3	Anschlüsse	<a href="#">Seite 28</a>
4	Spannungspräsenzanzeige (nur U1233A)	<a href="#">Seite 64</a>
5	Drehregler	<a href="#">Seite 19</a>

### Hinteres Bedienfeld

In diesem Abschnitt werden die Teile auf der Rückseite des Bedienfelds beschrieben. Klicken Sie auf die entsprechenden Seiten "Weitere Informationen" in [Tabelle 1-4](#), um mehr Informationen zu jedem Teil zu erhalten.

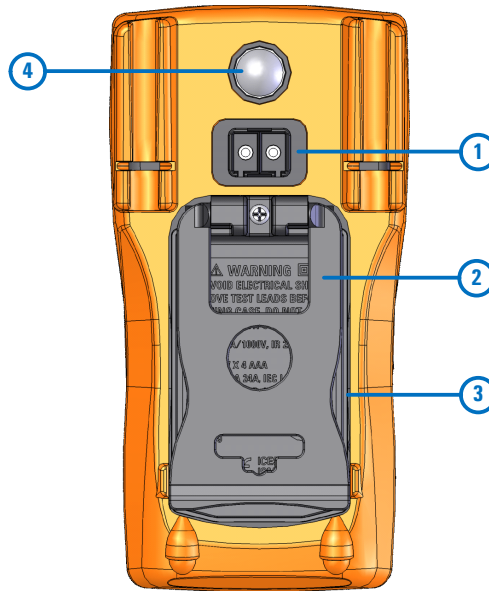

**Abbildung 1-8** Hinteres Bedienfeld

**Tabelle 1-4** Teile auf der Rückseite



Legende	Beschreibung	Weitere Informationen zu:
1	IR-Kommunikationsanschluss	<a href="#">Seite 11</a>
2	Neigungsständer	<a href="#">Seite 11</a>
3	Abdeckung für Akkus und Sicherung	<a href="#">Seite 3</a>
4	Blinklicht	<a href="#">Seite 7</a>

## Drehregler

Die Messfunktionen für die einzelnen Drehreglerpositionen werden in [Tabelle 1-5](#) auf Seite 20 beschrieben. Durch Drehen des Drehreglers ändert sich die Messfunktion und alle anderen Messoptionen werden zurückgesetzt.

Klicken Sie auf die entsprechenden Seiten "Weitere Informationen" in [Tabelle 1-5](#), um weitere Informationen zu jeder Funktion zu erhalten.

### HINWEIS

Einige Drehreglerpositionen besitzen eine *Umschalt*-Funktion, die in orange gefärbt ist. Drücken Sie auf , um zwischen der Umschalt- und der Normalfunktion zu wechseln. Siehe [Seite 23](#), um weitere Informationen zur Taste  zu erhalten.

### WARNUNG

**Entfernen Sie die Testleitungen von der Messquelle oder dem Messziel, bevor Sie die Drehreglerposition verändern.**

Alle Positionen des Drehreglers für U1231A, U1232A und U1233A (dargestellt in [Tabelle 1-5](#)) werden in [Abbildung 1-7](#) beschrieben.

### HINWEIS























Unten finden Sie eine List einiger in [Tabelle 1-5](#) verwendeter Abkürzungen.

- **VZ<sub>Low</sub>**: Spannungsmessung bei niedriger Eingangsimpedanz zur Vermeidung von Phantomspannungen
- **AC V**: AC-Spannungsmessung
- **DC V**: DC-Spannungsmessungen
- **AC Hz**: AC-Koppelfrequenzmessung
- **AC A**: AC-Stromstärkenmessung
- **DC A**: DC-Stromstärkenmessung
- **Zange AC A (Aux)**: Zangen-AC-Aux-Stromstärkenmessung
- **Zange DC A (Aux)**: Zangen-DC-Aux-Stromstärkenmessung
- **AC  $\mu$ A**: AC-Stromstärkemessung (bis zu Mikroampere)
- **DC  $\mu$ A**: DC-Stromstärkemessung (bis zu Mikroampere)







## 1 Einleitung

Kurzbeschreibung des Multimeter

**Tabelle 1-5** U1231A/U1232A/U1233A-Drehreglerfunktionen

Legende			In der Primäranzeige angezeigte Funktionen		Weitere Informationen unter:
U1233A	U1232A	U1231A	Default	Wenn auf  gedrückt wird	
			VZ <sub>LOW</sub> Auto (AC/DC) V	Wechsel zwischen <ul style="list-style-type: none"> <li>• VZ<sub>LOW</sub> DC (AC) V,</li> <li>• VZ<sub>LOW</sub> AC (DC) V oder</li> <li>• VZ<sub>LOW</sub> Auto (AC/DC) V.</li> </ul>	Seite 36
			Off	Off	Seite 6
			AC V	AC Hz	Seite 32 und Seite 61
			DC V	k. A.	Seite 34
			Widerstandsmessung (Ω)	Wechsel zwischen <ul style="list-style-type: none"> <li>• Short (⌵)-Durchgang</li> <li>• Open (⌶)-Durchgang<sup>[1]</sup> oder</li> <li>• Widerstandsmessung (Ω)</li> </ul>	Seite 39 und Seite 41
			Diodentest (V)	k. A.	Seite 45
			<b>U1233A:</b> Kapazitätsmessung (F) <b>U1232A:</b> Kapazitätsmessung (F) <b>U1231A:</b> Kapazitätsmessung (F)	<b>U1233A:</b> Temperaturmessung <b>U1232A:</b> Aux-Temperaturmessung <b>U1231A:</b> k. A.	Seite 49 und Seite 51

**Tabelle 1-5** U1231A/U1232A/U1233A-Drehreglerfunktionen (Fortsetzung)

Legende			In der Primärazeige angezeigte Funktionen		Weitere Informationen unter:
U1233A	U1232A	U1231A	Default	Wenn auf  gedrückt wird	
			<b>U1233A/U1232A:</b> DC A <b>U1231A:</b> Zange AC A (Aux)	<b>U1233A/U1232A:</b> Wechsel zwischen <ul style="list-style-type: none"> <li>• AC A,</li> <li>• AC Hz oder</li> <li>• DC A</li> </ul> <b>U1231A:</b> Wechsel zwischen <ul style="list-style-type: none"> <li>• Zange DC A (Aux),</li> <li>• AC Hz oder</li> <li>• Zange AC A (Aux)</li> </ul>	Seite 56 und Seite 61
			<b>U1233A/U1232A:</b> DC $\mu$ A <b>U1231A:</b> Aux-Temperaturmessung	<b>U1233A/U1232A:</b> Wechsel zwischen <ul style="list-style-type: none"> <li>• AC <math>\mu</math>A,</li> <li>• AC Hz oder</li> <li>• DC <math>\mu</math>A</li> </ul> <b>U1231A:</b> k. A.	















[1] Die Option für den Open-Durchgangstest muss über das Setupmenü aktiviert werden. Weitere Informationen finden Sie unter „Standardmäßiges Aktivieren des offenen Durchgangstests“ auf Seite 97. Die Option für den Open-Durchgangstest ist standardmäßig deaktiviert.

## Tastenfeld

Die Funktion jeder Taste ist nachstehend dargestellt. Durch Drücken einer Taste wird eine Funktion aktiviert, das entsprechende Symbol angezeigt und ein Ton ausgegeben. Bei Drehen des Drehreglers in eine andere Position wird die aktuelle Funktion der Taste zurückgesetzt.







Klicken Sie auf die entsprechenden Seiten "Weitere Informationen" in **Tabelle 1-6**, um weitere Informationen zu jeder Funktion zu erhalten.

**Tabelle 1-6** Tastenfeldfunktionen

Legende	Aktive Funktion, wenn die Taste:		Weitere Informationen zu:
	weniger als 1 Sekunde gedrückt wird	mehr als 1 Sekunde gedrückt wird	
	<p>Stellt den Modus Null/Relative ein.</p> <ul style="list-style-type: none"> <li>Wenn Sie erneut auf  drücken, während Sie im Null-Modus sind, wird der gespeicherte Referenzwert angezeigt. Nach 3 Sekunden steht die normale Anzeige wieder zur Verfügung.</li> <li>Wenn Sie auf  drücken, während der relative Wert angezeigt wird, wird der Null-Modus aufgehoben.</li> </ul>	<p>Abruf des Hold-Log Recall-Menüs.</p> <ul style="list-style-type: none"> <li>Drücken Sie auf , um zum letzten Datensatz zu springen. Halten Sie  länger als 1 Sekunde gedrückt, um zum ersten Datensatz zu springen.</li> <li>Drücken Sie auf  oder , um zwischen den Datensätzen zu scrollen.</li> <li>Drücken Sie länger als 1 Sekunde auf , um alle Datensätze im permanenten Speicher des Multimeters zu speichern. Drücken Sie länger als 1 Sekunde auf , um alle Datensätze zu löschen.</li> <li>Drücken Sie länger als 1 Sekunde auf , um diesen Modus zu beenden.</li> </ul>	<p>Seite 66 und Seite 72</p>
	<p>Beginn der MaxMin-Aufzeichnung.</p> <ul style="list-style-type: none"> <li>Drücken Sie erneut auf , um zwischen den Messwerten für Maximum (<b>Max</b>), Minimum (<b>Min</b>), Durchschnitt (<b>Avg</b>) und den aktuellen (<b>MaxMinAvg</b>)-Messwerten umzuschalten.</li> <li>Drücken Sie auf , um die Aufzeichnung erneut zu starten.</li> </ul>	<p>Ende der MaxMin-Aufzeichnung.</p> <ul style="list-style-type: none"> <li>Drücken Sie länger als 1 Sekunde auf , um diesen Modus zu beenden.</li> </ul>	<p>Seite 68</p>



**Tabelle 1-6** Tastenfeldfunktionen (Fortsetzung)

Legende	Aktive Funktion, wenn die Taste:		Weitere Informationen zu:
	weniger als 1 Sekunde gedrückt wird	mehr als 1 Sekunde gedrückt wird	
	<p>Legt einen manuellen Bereich fest und deaktiviert die automatische Bereichsauswahl.</p> <ul style="list-style-type: none"> <li>• Drücken Sie erneut auf , um durch die verfügbaren Messbereiche zu navigieren.</li> </ul>	<p>Ermöglicht eine automatische Bereichswahl.</p>	Seite 9
	<p>Sperrt den aktuellen Messwert in der Anzeige und speichert ihn (Modus ).</p> <ul style="list-style-type: none"> <li>• Drücken Sie im Trig Hold-Protokollmodus auf , um manuell das Halten des nächsten gemessenen Werts auszulösen.</li> <li>• Drücken Sie länger als 1 Sekunde auf , um diesen Modus zu beenden.</li> </ul>	<p>Sperrt automatisch den aktuellen Messwert, sobald dieser stabil ist (Modus .</p> <ul style="list-style-type: none"> <li>• Im Auto Hold-Protokollmodus wird der Messwert automatisch aktualisiert, sobald der Messwert stabil ist und die Zählereinstellung überschritten wird.</li> <li>• Drücken Sie länger als 1 Sekunde auf , um diesen Modus zu beenden.</li> </ul>	Seite 70
	<p>Schaltet das LCD-Hintergrundlicht für 15 Sekunden (Standard) ein, bzw. das Hintergrundlicht wird ausgeschaltet.</p>	<p>Ein-/Ausschalten des LED-Blinklichts</p>	Seite 7 und Seite 7
	<p>Schaltet um zwischen normaler und <i>umgeschalteter</i> Messfunktion (Symbol in <b>Orange</b> über der Drehreglerposition - falls verfügbar). Drücken Sie erneut auf , um wieder zur normalen Messfunktion zurückzukehren.</p>	<p><b>Nur für U1233A:</b> Aktivieren der kontaktfreien Spannungspräsenzanzeige. Drücken Sie länger als 1 Sekunde auf , um diesen Modus zu beenden.</p>	Seite 64

## Bildschirmanzeige





In diesem Kapitel werden die Meldungsanzeigen des Multimeter beschrieben. Eine Liste der verfügbaren Messsymbole und Messbezeichnungen finden Sie auch unter „[Maßeinheiten](#)“ auf Seite 26. Eine Anleitung zum analogen Balkendiagramm am unteren Rand der Anzeige finden Sie unter „[Analoges Balkendiagramm](#)“ auf Seite 27.

### Allgemeine Meldeanzeigen









Die allgemeinen Meldeanzeigen des Multimeters werden in untenstehender Tabelle beschrieben.

Klicken Sie auf die entsprechenden Seiten "Weitere Informationen" in [Tabelle 1-7](#), um mehr Informationen zu jeder Meldeanzeige zu erhalten.



**Tabelle 1-7** Allgemeine Meldeanzeigen

Legende	Beschreibung	Weitere Informationen zu:
<b>ZLOW</b>	Niedrigimpedanzmessung aktiviert	<a href="#">Seite 36</a>
	Symbol für gefährliche Spannung für Spannungsmessungen $\geq 30$ V oder Überspannung	<a href="#">Seite 10</a>
	Anzeige für DC (Gleichstrom) und AC (Wechselstrom)	-
	<ul style="list-style-type: none"> <li>Kondensator wird aufgeladen (während Kapazitätsmessung)</li> <li>Open-Durchgangstest</li> </ul>	<a href="#">Seite 49</a> und <a href="#">Seite 41</a>
	<ul style="list-style-type: none"> <li>Kondensator wird entladen (während Kapazitätsmessung)</li> <li>Short-Durchgangstest</li> </ul>	
<b>Cal</b>	Kalibrierung aktiviert	-
<b>Scale</b>	Skalierungstransfer aktiviert	<a href="#">Seite 74</a>
	Smooth-Modus aktiviert	<a href="#">Seite 83</a>
<b>APO</b>	APO (autom. Ausschaltung) aktiviert	<a href="#">Seite 6</a>

**Tabelle 1-7** Allgemeine Meldeanzeigen (Fortsetzung)

Legende	Beschreibung	Weitere Informationen zu:
Trig 	Triggerhalten aktiviert	Seite 70
Auto 	Autom. Halten aktiviert	Seite 70
<b>Max</b>	Höchster Messwert wird auf Primäranzeige angezeigt	Seite 68
<b>Min</b>	Niedrigster Messwert wird auf Primäranzeige angezeigt	
<b>Avg</b>	Durchschnittsmesswert wird auf Primäranzeige angezeigt	
<b>MaxMin Avg</b>	Aktueller Messwert wird auf Primäranzeige angezeigt	
	Relativ (Null) aktiviert	Seite 66
<b>-8888</b>	Primärmessanzeige	-
	Analoges Balkendiagramm	Seite 27
	Fernsteuerung aktiviert	Seite 11
<b>°C</b> <b>VA</b> <b>nF</b> <b>MkΩHz</b>	Maßeinheiten	-
	Temperaturmessung ohne Umgebungsausgleich ausgewählt	Seite 51
<b>Auto</b>	Automatische Bereichsauswahl aktiviert	Seite 9
	Diodentest ausgewählt	Seite 45
<b>10600</b> 	Messbereich ausgewählt	Seite 9
<b>••)</b>	Akustischer Durchgangstest ausgewählt	Seite 41
<b>Rcl</b>	Hold-Log-Abrufmodus aktiviert	Seite 72

**Tabelle 1-7** Allgemeine Meldeanzeigen (Fortsetzung)

Legende	Beschreibung	Weitere Informationen zu:
	Akkuladezustandsanzeige	<a href="#">Seite 5</a>
	Überlast (der Messwert überschreitet den Anzeigebereich)	-

## Maßeinheiten

Die für jede Messfunktion im Multimeter verfügbaren Symbole und Kennzeichnungen werden in [Tabelle 1-8](#) beschrieben. Die unten aufgelisteten Einheiten sind für die Primäranzeigenmessungen des Multimeters gültig.

**Tabelle 1-8** Maßeinheitenanzeige

Symbol/Kennzeichnung	Beschreibung
M	Mega 1E+06 (1000000)
k	Kilo 1E+03 (1000)
n	Nano 1E-09 (0,000000001)
μ	Micro 1E-06 (0,000001)
m	Milli 1E-03 (0,001)
mV, V	Spannungseinheiten für Spannungsmessungen
A, μA	Ampere-Einheiten für Stromstärkemessungen
nF, μF, mF	Farad-Einheiten für Kapazitätsmessungen
Ω, kΩ, MΩ	Ohm-Einheiten für Widerstandsmessungen
MHz, kHz, Hz	Hertz-Einheiten für Frequenzmessungen
°C	Grad Celsius, Einheit für Temperaturmessungen
°F	Grad Fahrenheit, Einheit für Temperaturmessungen



### Analoges Balkendiagramm

Das analoge Balkendiagramm emuliert die Nadel auf einem analogen Multimeter, ohne die Überschwingweite anzuzeigen. Wenn Sie Peak- oder Null-Anpassungen messen und sich schnell ändernde Eingangssignale beobachten, bietet das Balkendiagramm eine nützliche Anzeige, da sie eine schnellere Aktualisierungsrate <sup>[1]</sup> besitzt, um schneller auf schnell reagierende Anwendungen anzusprechen.

Wird z. B die Frequenz während einer Spannungs- oder Stromstärkemessung auf der Primäranzeige angezeigt, stellt das Balkendiagramm den Spannungs- oder Stromstärkewert dar (nicht den Frequenzwert).

Das Zeichen “-” gibt an, ob der berechnete oder gemessene Wert negativ ist. Jedes Segment stellt abhängig von dem auf der Balkendiagrammanzeige für den Spitzenwert angezeigten Bereich 33.34 oder 200 Zahlen dar.

**Tabelle 1-9** Analoge Balkendiagrammanzeige

Bereich	Zähler/ Segmente	Verwendung für Funktion
	33,34	A, $\rightarrow$
	200	V, A, $\Omega$ , $\rightarrow$

Ein instabiles Balkendiagramm und eine uneinheitliche Primäranzeige bei der Messung einer DC-Spannung weist normalerweise darauf hin, dass im Schaltkreis AC-Spannungen vorhanden sind.

[1] Die Aktualisierungsrate der Anzeige des analogen Balkendiagramms beträgt ungefähr 33/Sekunde für DC-Spannungs-, Stromstärke-, und Widerstandsmessungen.

## Eingangsanschlüsse

Die Verbindungsanschlüsse für die verschiedenen Messfunktionen des Multimeters sind in folgender Tabelle beschrieben: Beachten Sie die Position des Drehreglers am Multimeter, bevor Sie die Testleitungen an die Verbindungsanschlüsse anschließen.

### WARNUNG

**Achten Sie darauf, dass das Sondenzubehör mit den richtigen Eingangsanschlüssen für die ausgewählte Messfunktion verbunden wird, bevor Sie eine Messung starten.**

### VORSICHT

Um eine Beschädigung des Geräts zu vermeiden, überschreiten Sie nicht die Eingangsbeschränkung.

**Tabelle 1-10** U1231A Anschlüsse für verschiedene Messfunktionen

Drehreglerposition	Eingangsanschlüsse	Überspannungsschutz
<b>U1231A</b>		
		600 Vrms
		600 Vrms für Kurzschluss <0,3 A

**Tabelle 1-11** U1232A und U1233A Anschlüsse für verschiedene Messfunktionen

Drehreglerposition		Eingangsanschlüsse		Überspannungsschutz
U1233A	U1232A			
~V Hz	~V Hz			600 Vrms
≡V	≡V			
				600 Vrms für Kurzschluss <0,3 A
$\Omega$	$\Omega$			
	AUX			
≡μA ~Hz	≡μA ~Hz			
≡A ~Hz	≡A ~Hz			11 A/1000 V, flinke Sicherung

## Reinigen des Multimeter

**WARNUNG**

**Achten Sie darauf, dass keine Feuchtigkeit in das Multimeter eindringt, um Stromschlägen und Schäden am Gerät zu vermeiden.**

---

Schmutz oder Feuchtigkeit in den Anschlüssen kann die Messwerte verzerren. Führen Sie zum Reinigen des Multimeter folgende Schritte aus.

- 1 Schalten Sie das Multimeter aus und entfernen Sie die Testleitungen.
- 2 Drehen Sie das Multimeter um, und schütteln Sie den Schmutz heraus, der sich eventuell in den Anschlüssen angesammelt hat.

Wischen Sie das Gehäuse mit einem feuchten Tuch und einem milden Reinigungsmittel ab – verwenden Sie keine Scheuer- oder Lösungsmittel. Reinigen Sie die Kontakte jedes Anschlusses mit einem sauberen, alkoholgetränkten Wattetupfer.





## 2 Messungen vornehmen

Messen der AC-Spannung	32
Messen der DC-Spannung	34
Messen von AC/DC mV messen	34
Verwenden von VZLOW für Spannungsmessungen	36
Widerstandsmessung	39
Durchgangstest	41
Testen von Dioden	45
Messen der Kapazität	49
Messen der Temperatur	51
Messen von AC- oder DC-Stromstärke	56
Frequenzmessung	61

In diesem Kapitel wird beschrieben, wie Sie mit Ihrem Multimeter Messungen durchführen können.



## Messen der AC-Spannung

Richten Sie das Multimeter wie in [Abbildung 2-2](#) ein, um AC-Spannung zu messen. Prüfen Sie die Testpunkte und lesen Sie die Anzeige.

### HINWEIS

Mit diesem Multimeter gemessene AC-Spannungsmessungen werden als echte rms-Werte (Effektivwerte) zurückgegeben. Diese Messwerte sind präzise für Sinuskurven und andere Wellenformen (ohne DC-Offset) wie Rechteck-, Dreieck- oder Treppensignale.



Abbildung 2-1 AC-Spannungsanzeige

### HINWEIS

Drücken Sie , um die Frequenz der AC-Spannungsquelle zu messen. Weitere Informationen finden Sie unter „[Frequenzmessung](#)“ auf Seite 61.



Abbildung 2-2 Messen der AC-Spannung

## Messen der DC-Spannung

Richten Sie das Multimeter wie in [Abbildung 2-4](#) ein, um DC-Spannung zu messen. Prüfen Sie die Testpunkte und lesen Sie die Anzeige.

### HINWEIS

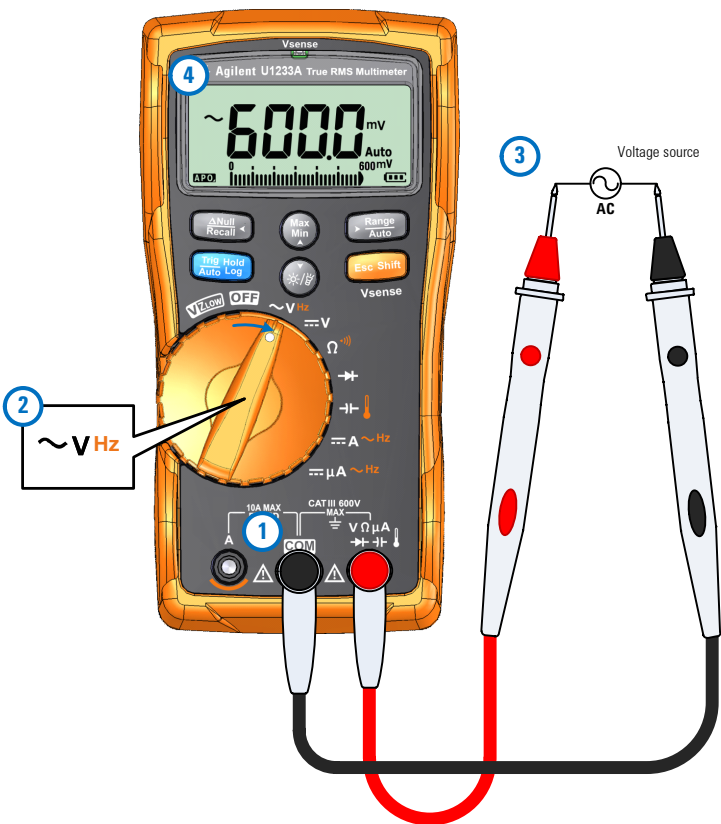
Dieses Multimeter zeigt sowohl DC-Spannungswerte als auch deren Polarität an. Negative DC-Spannungen werden mit einem Minuszeichen auf der linken Seite angezeigt.



Abbildung 2-3 DC-Spannungsanzeige

## Messen von AC/DC mV messen

Über die unten gezeigten Drehpositionen können Sie die Messung von AC oder DC mV einstellen.

- U1233A:
- U1232A:
- U1231A:

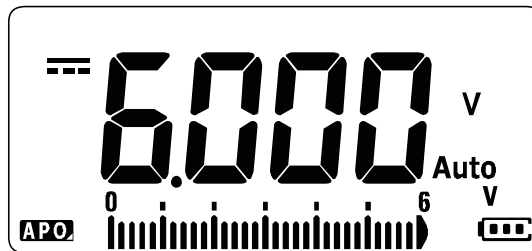
Mit dem Setup-Menü können Sie die Messungen von AC/DC mV aktivieren. Weitere Informationen finden Sie unter „[Aktivieren der AC/DC mV-Messung](#)“ auf Seite 96.



Abbildung 2-4 Messen der DC-Spannung

## 2 Messungen vornehmen

Verwenden von  $VZ_{LOW}$  für Spannungsmessungen

# Verwenden von $VZ_{LOW}$ für Spannungsmessungen

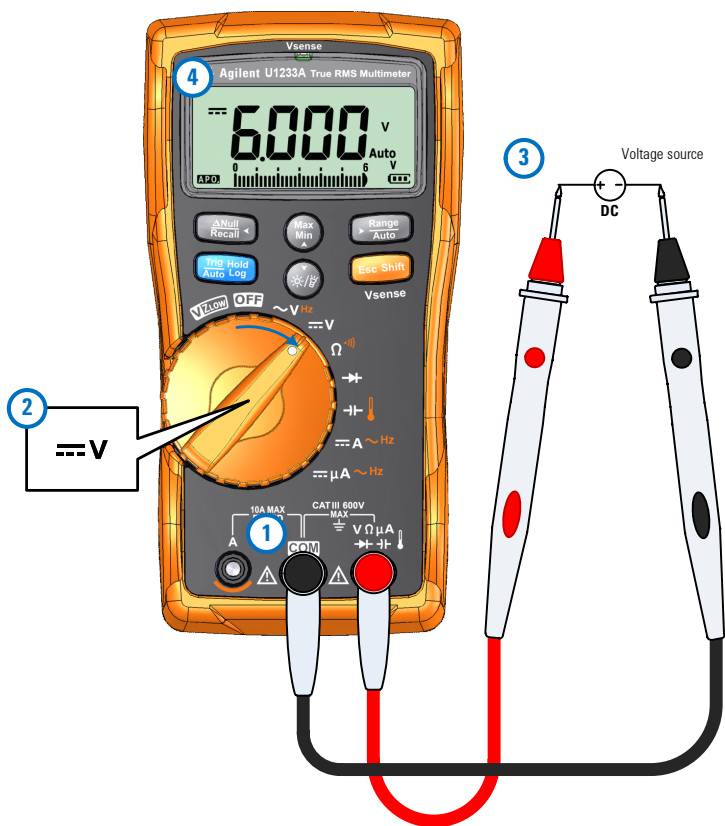
Richten Sie das Multimeter ein, um die Spannung mit  $VZ_{LOW}$  (niedriger Eingangsimpedanz) zu messen, wie in [Abbildung 2-6](#) gezeigt. Prüfen Sie die Testpunkte und lesen Sie die Anzeige.

### VORSICHT

Verwenden Sie die  $VZ_{LOW}$ -Funktion nicht, um Spannungen in Schaltkreisen zu messen, die durch die niedrige Impedanz ( $\approx 3 \text{ k}\Omega$ ) dieser Funktion beschädigt werden könnten.

### HINWEIS

**Verwenden Sie die  $VZ_{LOW}$ -Funktion, um Phantom- oder induzierte Spannungen aus Ihren Messungen zu entfernen.**

Streuspannungen sind in Schaltkreisen vorhandene Spannungen, die nicht energetisiert werden dürfen. Sie werden normalerweise durch kapazitive Kopplung zwischen energetisierten Schaltungen und benachbarten unbenutzten Schaltungen verursacht. Die  $VZ_{LOW}$ -Funktion kann Phantomspannungen aus Ihren Messungen entfernen, indem sie die Koppelspannung zerstreut. Verwenden Sie die  $VZ_{LOW}$ -Funktion, um die Möglichkeit einer Fehlmessung in Bereichen zu reduzieren, in denen Phantomspannungen vermutet werden.



Abbildung 2-5  $VZ_{LOW}$ -Spannungsanzeige

### HINWEIS

Bei  $VZ_{LOW}$ -Messungen ist der Messbereich des Multimeters auf 600 V festgelegt.

Das analoge Balkendiagramm repräsentiert den kombinierten AC- und DC-Spannungswert.

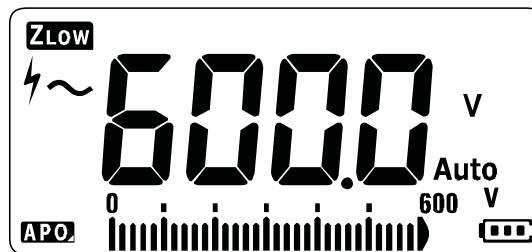
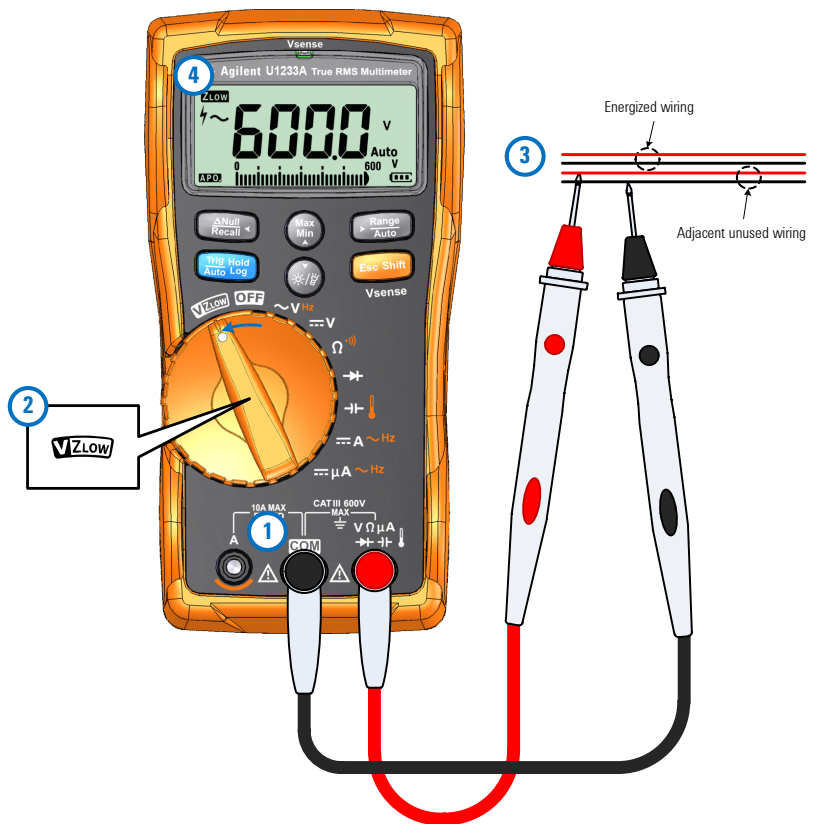
Abbildung 2-6 Messen der  $V_{Z_{LOW}}$ -Spannung

## HINWEIS

- Das Multimeter identifiziert die Spannungsmessung automatisch auf Basis der folgenden Kriterien:
  - Wenn  $AC\ V > 0,5\ V$  oder  $AC\ V \geq$  der Absolutwert von  $DC\ V$ , so wird  $AC\ V$  ausgewählt.
  - Andernfalls wird  $DC\ V$  ausgewählt.
- Drücken Sie einmal auf **Esc Shift**, um die anfängliche Signalerkennung ( $AC\ V$  oder  $DC\ V$ ) zu sperren. Drücken Sie erneut auf **Esc Shift**, um die  $AC$ - und  $DC$ -Spannungsanzeige auf der primären Anzeige zu wechseln. Wenn Sie zum dritten Mal auf **Esc Shift** drücken, wird die automatische Erkennung des Signals neugestartet. Weitere Informationen finden Sie unter [Abbildung 2-7](#).

## 2 Messungen vornehmen

Verwenden von  $VZ_{LOW}$  für Spannungsmessungen



Abbildung 2-7 Ablauf der automatischen Erkennung von  $VZ_{LOW}$

### Verwendung von $VZ_{LOW}$ , um den Ladezustand eines Akkus zu testen

Mit der DC-Spannungsmessfunktion können Sie nicht nur den Spannungspegel eines Akkus messen, Sie können die  $VZ_{LOW}$ -Funktion auch einsetzen, um den Zustand eines Akkus zu testen.

Wenn Sie feststellen, dass die in der  $VZ_{LOW}$ -Funktion angezeigte gemessene Spannung eines Akkus allmählich nachlässt, bedeutet dies, dass die Kapazität des getesteten Akkus nicht ausreicht, um reguläre Funktionen durchzuführen. Mit diesem einfachen und schnellen Test können Sie feststellen, ob eine Batterie genug Spannung aufweist, um normale Funktionen auszuführen.

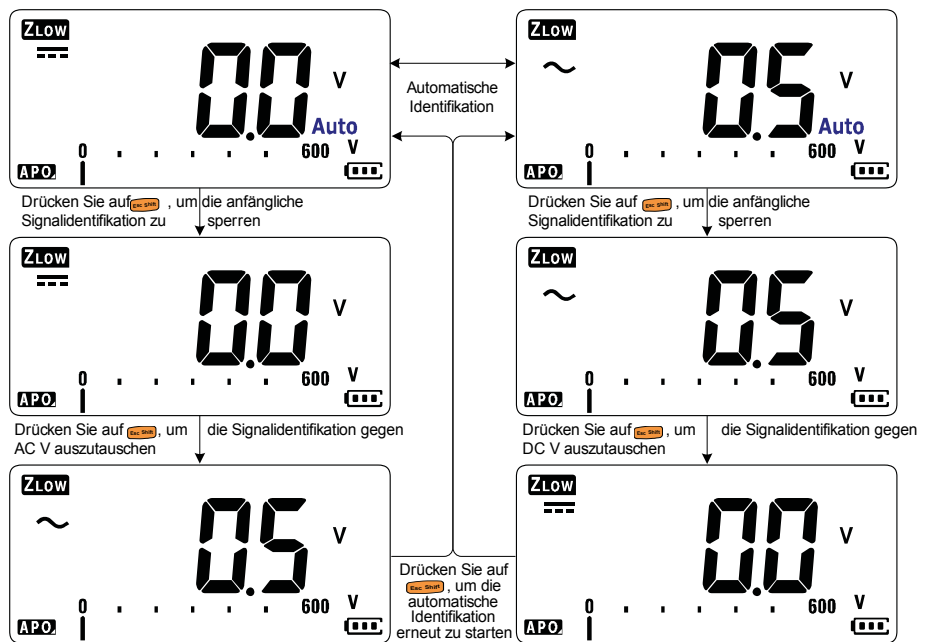
#### HINWEIS

Eine längere Verwendung der  $VZ_{LOW}$ -Funktion verbraucht die Kapazität des getesteten Akkus.



## Widerstandsmessung

Richten Sie das Multimeter wie in [Abbildung 2-9](#) ein, um den Widerstand zu messen. Prüfen Sie die Testpunkte und lesen Sie die Anzeige.

### VORSICHT

Um eventuelle Schäden am Multimeter oder am zu testenden Gerät zu vermeiden, unterbrechen Sie den Schaltkreisstrom und entladen Sie alle Kondensatoren, bevor Sie den Widerstand messen.

### HINWEIS

Widerstand (Gegensatz zu Stromfluss) wird gemessen, indem ein schwacher Strom durch die Testleitungen zum getesteten Schaltkreis geschickt wird. Da dieser Strom durch alle möglichen Pfade zwischen den Leitungen fließt, entspricht der Widerstandswert dem Gesamtwiderstand aller Pfade zwischen den Leitungen. Der Widerstand wird in Ohm ( $\Omega$ ) angegeben.



Abbildung 2-8 Widerstandsanzeige

### HINWEIS

Beachten Sie folgenden Punkte, wenn Sie den Widerstand messen.

- Die Testleitungen erhöhen die Widerstandsmessungen mit einem Fehlerwert von  $0,1 \Omega$  bis  $0,2 \Omega$ . Halten Sie die Testspitzen aneinander und lesen Sie den Widerstand der Leitungen ab, um die Leitungen zu prüfen. Um den Leitungswiderstand aus der Messung zu entfernen, halten Sie die Testleitungsspitzen aneinander und drücken Sie auf . Nun wird der Widerstand an den Spitzen von allen zukünftigen Anzeigewerten abgezogen.

## 2 Messungen vornehmen

### Widerstandsmessung

#### HINWEIS

- Da der Teststrom des Multimeters durch alle möglichen Pfade zwischen den Testspitzen fließt, unterscheidet sich der Messwert eines Widerstands in einem Schaltkreis oft vom Nennwert des Widerstands.
- Die Widerstandsfunktion kann genug Spannung erzeugen, um Siliziumdioden- oder Transistorsperschichten in Vorwärtsrichtung vorzuspannen, damit diese leiten. Wenn dies vermutet wird, drücken Sie auf , um einen schwächeren Strom im nächsthöheren Bereich anzuwenden.



Abbildung 2-9 Widerstandsmessung

## Durchgangstest

Richten Sie das Multimeter für einen Durchgangstest ein wie in [Abbildung 2-11](#) gezeigt. Prüfen Sie die Testpunkte und lesen Sie die Anzeige.

### VORSICHT

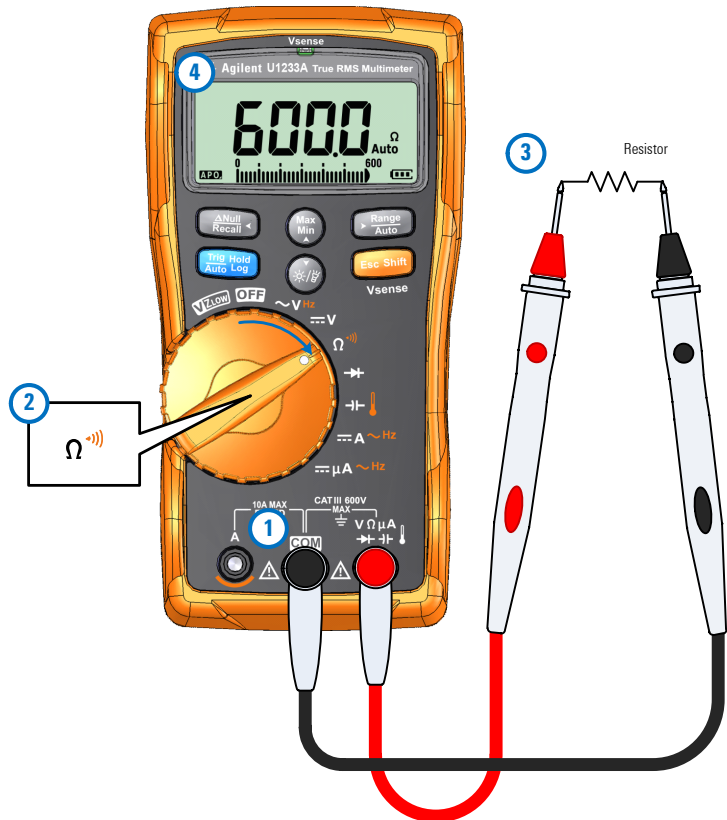
Um eventuelle Schäden am Multimeter oder am zu testenden Gerät zu vermeiden, unterbrechen Sie den Schaltkreisstrom und entladen Sie alle Hochspannungskondensatoren, bevor Sie den Durchgang testen.



### HINWEIS

Durchgang bedeutet das Vorhandensein eines vollständigen Pfades für den Stromfluss. Wenn ein Kurzschluss-Durchgang gewählt und ein Schaltkreis geschlossen ist (oder unterbrochen, wenn offener Durchgang gewählt ist), ertönt beim Durchgangstest ein Akustiksignal und blinkt die Hintergrundbeleuchtung. Die akustische und visuelle Warnung ermöglicht es Ihnen, einen schnellen Durchgangstest durchzuführen, ohne dass Sie auf die Anzeige sehen müssen.

beim Durchgang bedeutet ein Kurzschluss, dass ein gemessener Wert niedriger ist, als die in [Tabelle 2-1](#) angegebenen Widerstandsschwellenwerte.

**Tabelle 2-1** Widerstandsschwellenwerte

Messbereich	Schwellenwertwiderstand
600,0 $\Omega$	<23 $\pm$ 10 $\Omega$
6,000 k $\Omega$	<230 $\pm$ 100 $\Omega$
60,00 k $\Omega$	<2,3 $\pm$ 1 k $\Omega$
600,0 k $\Omega$	<23 $\pm$ 10 k $\Omega$
6,000 M $\Omega$	<131 $\pm$ 60 k $\Omega$
60,00 M $\Omega$	<131 $\pm$ 60 k $\Omega$

Drücken Sie , um zwischen Widerstandsmessung, Kurzschluss-Durchgangstest () oder offenem Durchgangstest () umzuschalten. Weitere Informationen finden Sie unter [Abbildung 2-10](#).

**HINWEIS**

**Offener Durchgang ist standardmäßig deaktiviert**

Die Option des offenen Durchgangstests muss im Setupmenü aktiviert werden, bevor sie über die Taste **Esc/Shift** ausgewählt werden kann. Weitere Informationen finden Sie unter „Standardmäßiges Aktivieren des offenen Durchgangstests“ auf Seite 97.



Abbildung 2-10 Ablauf des Durchgangstests

**HINWEIS**

- Sie können festlegen, dass als Durchgangsanzeige ein Signal ertönt und die Hintergrundbeleuchtung blinkt, unabhängig davon, ob der getestete Schaltkreis unter dem Schwellenwiderstand liegt (kurzgeschlossen) oder ihm entspricht bzw. ihn überschreitet (offen).
  - Die Durchgangsfunktion erfasst selbst periodische Kurzschlüsse und Öffnungen, die nur 1 ms lang dauern. Bei einem kurzen "short" oder "open" ertönt ein kurzer Ton und das Multimeter blinkt kurz.
  - Im Setupmenü können Sie die akustischen und visuellen Warnsignale aktivieren und deaktivieren. Weitere Informationen zu den akustischen und visuellen Warnoptionen finden Sie unter „Ändern der Durchgangstest-Warnungen“ auf Seite 91.
-

## 2 Messungen vornehmen

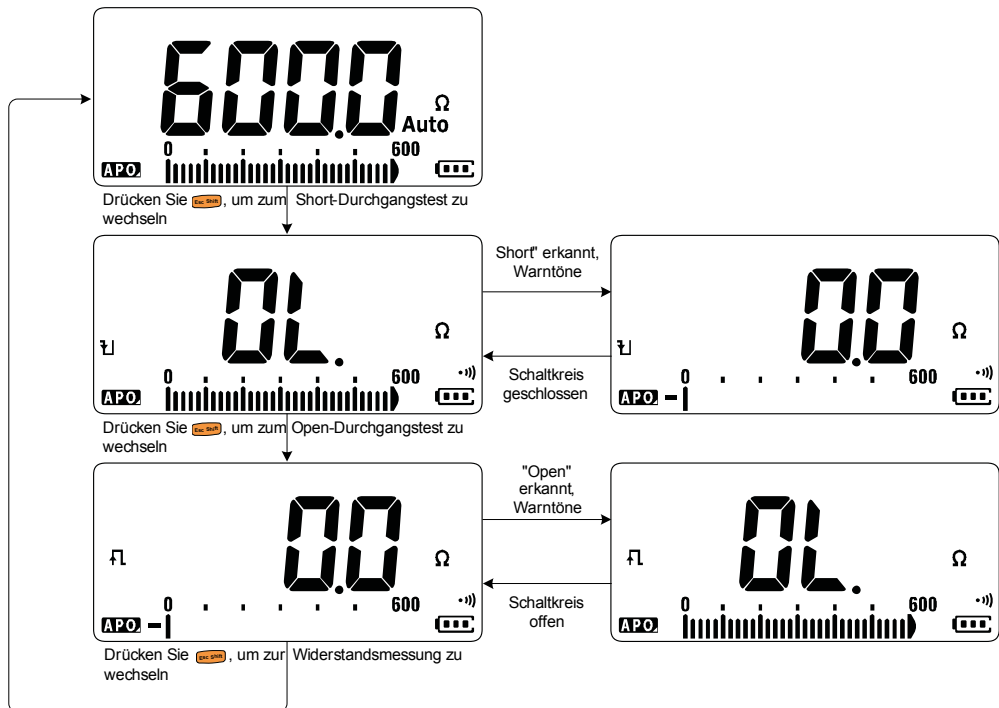
### Durchgangstest



Abbildung 2-11 Durchgangstest

## Testen von Dioden

Richten Sie das Multimeter für den Diodentest so ein, wie in [Abbildung 2-14](#) gezeigt. Prüfen Sie die Testpunkte und lesen Sie die Anzeige.

### VORSICHT

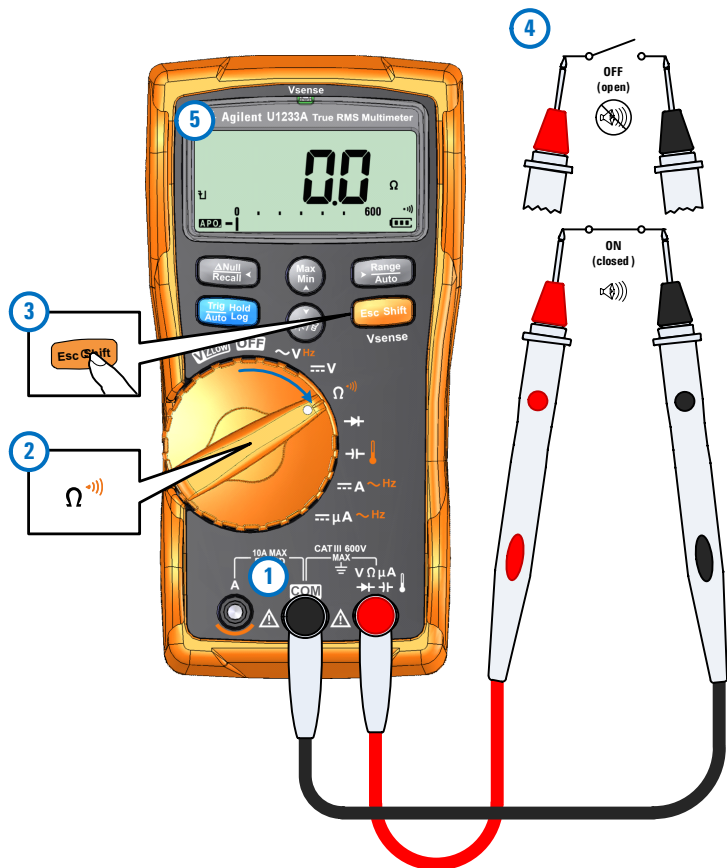
Um eventuelle Schäden am Multimeter oder am zu testenden Gerät zu vermeiden, unterbrechen Sie den Schaltkreisstrom und entladen Sie alle Kondensatoren, bevor Sie die Dioden testen.

### HINWEIS

- Verwenden Sie den Diodentest, um Dioden, Transistoren, gesteuerte Silizium-Gleichrichter (SCRs) und andere Halbleitergeräte zu testen. Bei einer guten Diode fließt Strom nur in eine Richtung.
- Bei diesem Test wird ein Strom durch einen Halbleiteranschluss geschickt, anschließend wird der Spannungsabfall des Anschlusses gemessen.
- Schließen Sie die rote Testleitung an den positiven Anschluss (Anode) und die schwarze Messleitung an den negativen Anschluss (Kathode) an. Die Kathode einer Diode ist mit einem Streifen versehen.



Abbildung 2-12 Diodenanzeige

### HINWEIS

Das Multimeter kann eine Dioden-Durchlassspannung von bis zu ungefähr 2,1 V anzeigen. Die Durchlassspannung einer üblichen Diode liegt innerhalb des Bereichs von 0,3 V bis 0,8 V. Der Messwert kann jedoch abhängig vom Widerstand anderer Pfade zwischen den Sondenspitzen variieren.

## 2 Messungen vornehmen

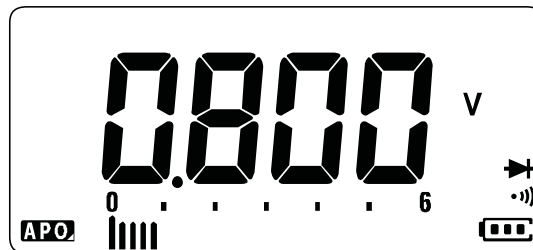
### Testen von Dioden

#### HINWEIS

Wenn der Warnton während des Diodentests aktiviert ist, erklingt der Warnton kurz bei normalem Anschluss und dauerhaft bei kurzgeschlossenem Anschluss, unter 0,050 V. Siehe „Ändern der Warntonfrequenz“ auf Seite 85, um den Warnton zu deaktivieren.

Drehen Sie die Sonden um (wie in [Abbildung 2-15](#) gezeigt) und messen Sie die Spannung an der Diode erneut. Bewerten Sie die Diode gemäß den folgenden Richtlinien:

- Eine Diode wird als gut betrachtet, wenn das Multimeter im Sperrvorspannungsmodus  $\Omega$  anzeigt.
- Eine Diode wird als kurzgeschlossen betrachtet, wenn das Multimeter ungefähr 0 V im Durchlassvorspannungsmodus und im Sperrvorspannungsmodus anzeigt und ein durchgängiges akustisches Signal ertönt.
- Eine Diode wird als offen betrachtet, wenn das Multimeter im Durchlassvorspannungsmodus und im Sperrvorspannungsmodus  $\Omega$  anzeigt.



Abbildung 2-13 Anzeige offener Diode



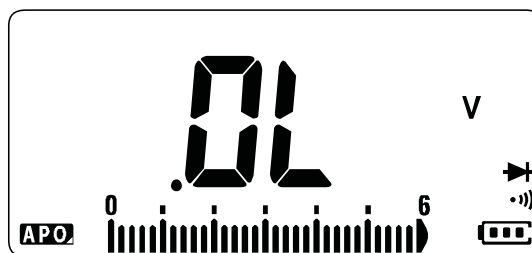

Abbildung 2-14 Testen der Durchlass-Diode

## 2 Messungen vornehmen

### Testen von Dioden

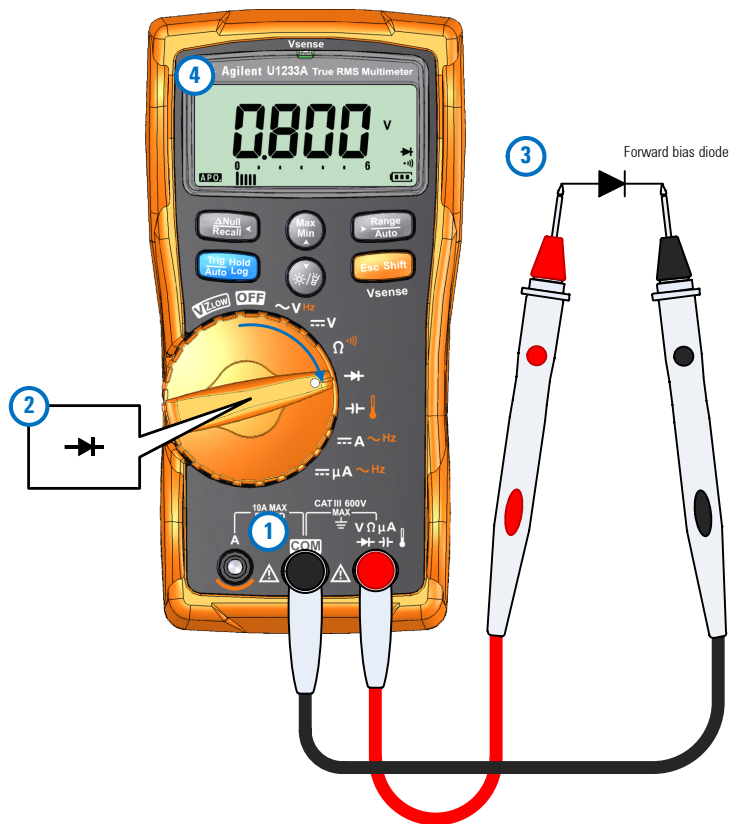

Abbildung 2-15 Testen der Sperrspannungs-Diode

## Messen der Kapazität

Richten Sie das Multimeter wie in [Abbildung 2-17](#) ein, um Kapazität zu messen. Prüfen Sie die Testpunkte und lesen Sie die Anzeige.

### VORSICHT

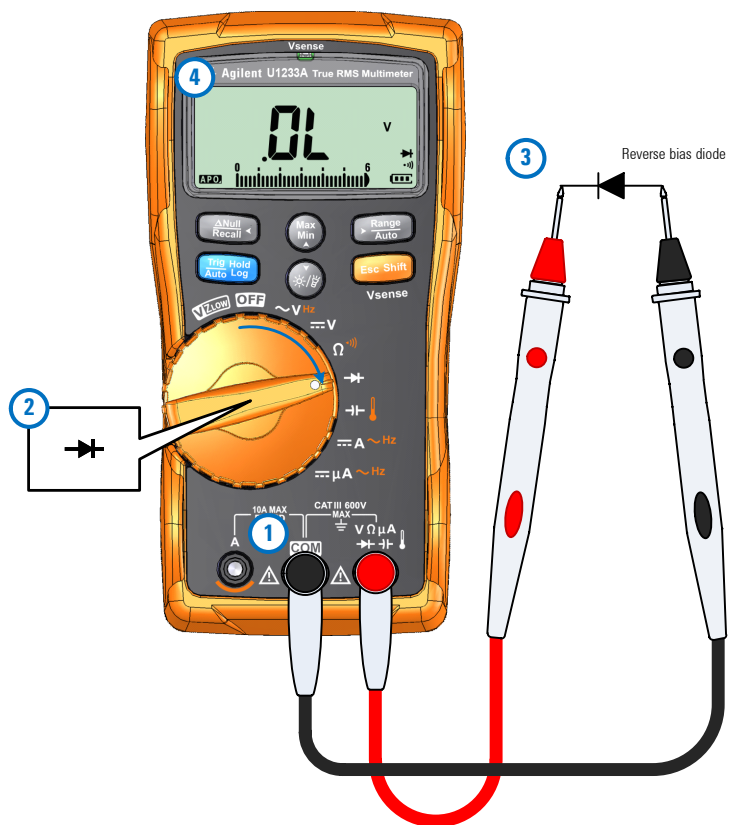
Um eventuelle Schäden am Multimeter oder am zu testenden Gerät zu vermeiden, unterbrechen Sie den Schaltkreisstrom und entladen Sie alle Hochspannungskondensatoren, bevor Sie die Kapazität messen. Benutzen Sie die DC-Spannungsfunktion, um zu bestätigen, dass der Kondensator vollständig entladen ist.

### HINWEIS

- Das Multimeter misst die Kapazität, indem er den Kondensator mit einer bekannten Stromstärke über einen bekannten Zeitraum auflädt. Es wird die sich ergebende Spannung gemessen und anschließend die Kapazität berechnet.
- $\uparrow\downarrow$  wird in der Anzeige links eingeblendet, wenn der Kondensator aufgeladen wird.  $\downarrow\uparrow$  wird angezeigt, wenn der Kondensator entladen wird.





Abbildung 2-16 Kapazitätsanzeige

### HINWEIS

- Um die Messgenauigkeit von Kondensatoren mit kleinen Werten zu verbessern, drücken Sie bei offenen Testleitungen auf , um die Restkapazität des Multimeters und der Leitungen zu subtrahieren.
- Zum Messen von Kapazitäten über 1000  $\mu\text{F}$ , entladen Sie zunächst den Kondensator, und wählen anschließend einen angemessenen Bereich für die Messung aus. Dadurch wird die Messgeschwindigkeit beschleunigt und zudem sichergestellt, dass der richtige Kapazitätswert erhalten wird.

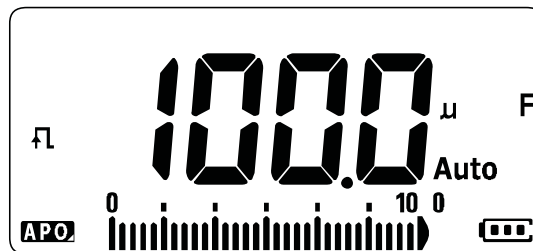
## 2 Messungen vornehmen

### Messen der Kapazität



Abbildung 2-17 Messen der Kapazität

## Messen der Temperatur

Richten Sie das Multimeter wie in [Abbildung 2-19](#) ein, um Temperatur zu messen. Prüfen Sie die Testpunkte und lesen Sie die Anzeige.

### WARNUNG

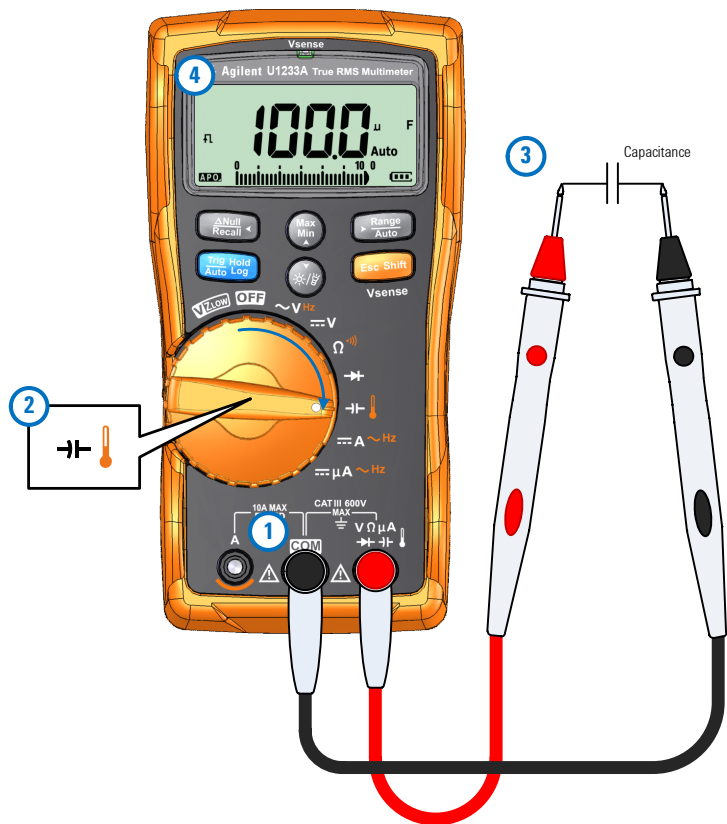
**Schließen Sie das Thermoelement nicht an unter Spannung stehende Stromkreise an. Dies kann möglicherweise zu Feuer oder einem Stromschlag führen.**

### VORSICHT

Knicken Sie die Thermoelementkabel nicht im spitzen Winkel. Das wiederholte Knicken über einen längeren Zeitraum kann zum Abbrechen des Anschlusses führen.

### HINWEIS

- Das Multimeter verwendet zum Messen der Temperatur eine Temperatursonde vom Typ K (Standardeinstellung).
- Die ungefähre Umgebungstemperatur (Kaltstellenkompensation) wird angezeigt, wenn Sie ein offenes Thermoelement haben. Diese Meldung kann aufgrund einer kaputten (offenen) Sonde eingeblendet werden oder weil keine Sonde am Eingang des Multimeters angeschlossen ist.



**Abbildung 2-18** Temperaturanzeige

Drücken Sie auf , um die Temperatureinheit zwischen °C und °F zu ändern (Sie müssen zuerst die Temperatureinheit von nur °C zu °C°F oder °F°C ändern. In „[Ändern der Temperatureinheit](#)“ auf Seite 97 erhalten Sie weitere Informationen).

## 2 Messungen vornehmen

Messen der Temperatur

### VORSICHT

Stellen Sie die Anzeige für die Temperatureinheit immer entsprechend den offiziellen Anforderungen und den Gesetzen Ihres Landes ein.

### HINWEIS

- Das Multimeter setzt einen K-Typ-Thermoelementtastkopf (U1186A, separat erhältlich) zur Temperaturmessung ein.
- Kurzschließen des  $\ominus$ -Anschlusses mit dem **COM**-Anschluss führt dazu, dass die Temperatur an den Anschlüssen des Multimeters angezeigt wird.



Abbildung 2-19 Messen der Oberflächentemperatur



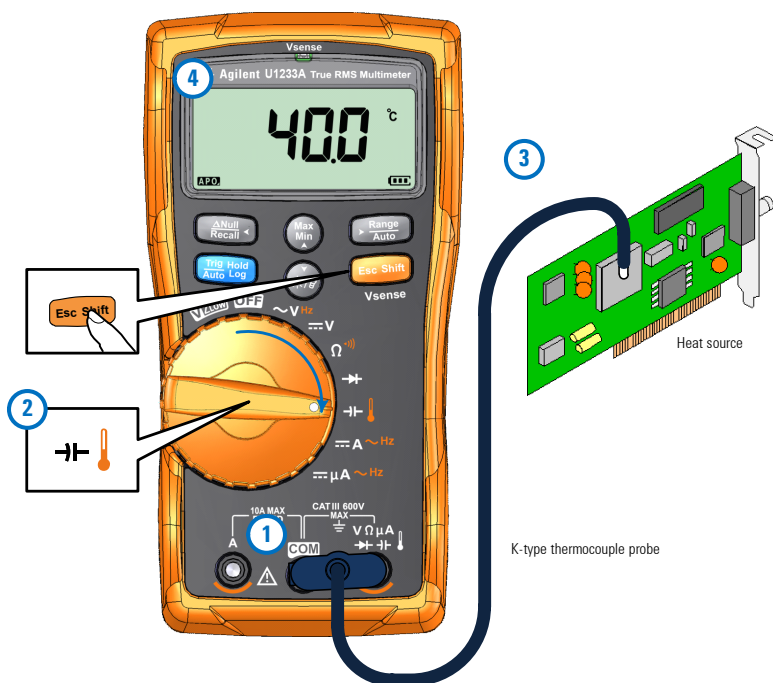

Abbildung 2-20 Verwendung der Temperaturmessfunktion AUX

#### HINWEIS



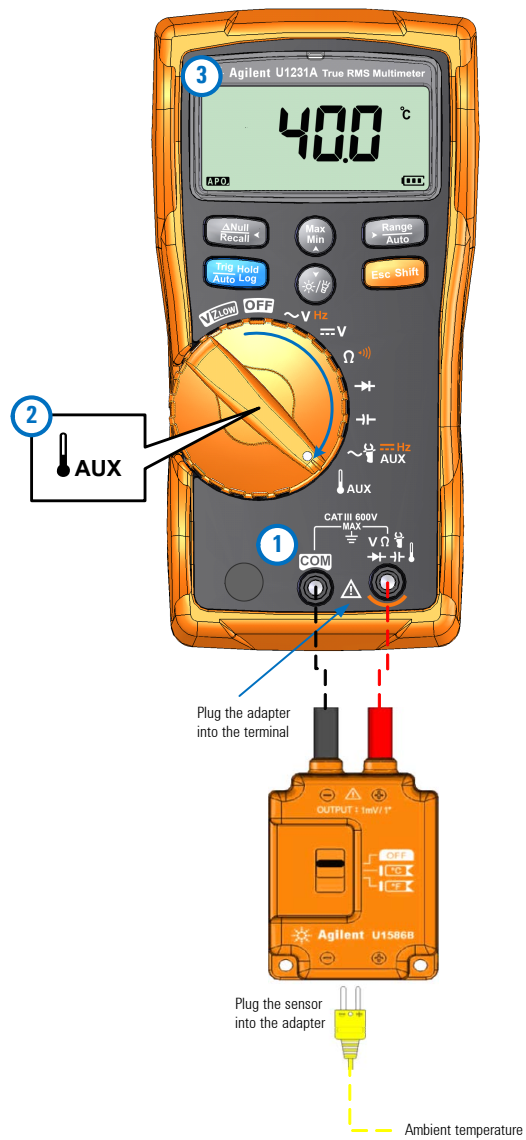

Die flanschartige Thermoelementsonde eignet sich für das Messen von Temperaturen von  $-40\text{ °C}$  bis  $204\text{ °C}$  ( $399\text{ °F}$ ) in PTFEkompatiblen Umgebungen. Oberhalb dieser Temperatur kann die Sonde möglicherweise toxische Gase absondern. Tauchen Sie die Thermoelementsonde nicht in Flüssigkeiten ein. Um beste Ergebnisse zu erzielen, verwenden Sie eine anwendungsspezifische Thermoelementsonde – eine Immersionssonde für Flüssigkeiten oder Gel und eine Luftsonde für Luftmessungen.

Befolgen Sie die folgenden Messtechniken:

- Reinigen Sie die Messoberfläche und achten Sie darauf, dass die Sonde die Oberfläche sicher berührt. An der Oberfläche darf keine Spannung anliegen.
- Wenn Sie über der Außentemperatur messen, verschieben Sie das Thermoelement entlang der Oberfläche, bis Sie zum höchsten Temperaturmesswert kommen.
- Wenn Sie unter der Außentemperatur messen, verschieben Sie das Thermoelement entlang der Oberfläche, bis Sie zum niedrigsten Temperaturmesswert kommen.
- Platzieren Sie das Multimeter in der Betriebsumgebung für zunächst 1 Stunde, da das Multimeter einen Übertragungsadapter ohne Ausgleich mit Miniaturwärmesonde verwendet.
- Verwenden Sie für schnelle Messungen die -Kompensation, um die Temperaturschwankung der Thermoelementsonde anzuzeigen. Die -Kompensation unterstützt Sie beim sofortigen Messen der relativen Temperatur.





### Ändern der standardmäßigen Temperatureinheit

Sie können die Temperatureinheit im Setupmenü ändern (nur Celsius, Celsius/Fahrenheit, nur Fahrenheit oder Fahrenheit/Celsius).

- 1 Halten Sie  gedrückt, während Sie das Multimeter einschalten, um zum Setupmenü zu gelangen.
- 2 Drücken Sie länger als 1 Sekunde auf , bis  in der Anzeige erscheint.
- 3 Drücken Sie  oder , um die standardmäßige Temperatureinheit der Anzeige zu verändern.



Verfügbare Optionen:

- °C - Temperatur wird nur in °C gemessen.
  - °C°F - Drücken Sie während einer Temperaturmessung auf , um zwischen °C und °F zu wechseln.
  - °F - Temperatur wird nur in °F gemessen.
  - °F°C Drücken Sie während Temperaturmessungen auf , um zwischen °F und °C zu wechseln.
- 4 Drücken Sie auf , um die Änderungen zu speichern. Drücken Sie auf  und halten Sie die Taste gedrückt, bis das Multimeter erneut startet.

### Temperaturmessungen ohne Umgebungskompensation

Wenn Sie in einer Umgebung arbeiten, in der die Umgebungstemperaturen nicht konstant sind, gehen Sie wie folgt vor:



- 1 Halten Sie  länger als 1 Sekunde gedrückt, um die 0°-Kompensation auszuwählen . Dies ermöglicht Ihnen eine schnelle Messung der relativen Temperatur.
- 2 Vermeiden Sie den Kontakt zwischen der Thermoelementsonde und der Messoberfläche.
- 3 Nachdem Sie eine konstante Messung erhalten haben, drücken Sie , um eine Messung als relative Referenztemperatur festzulegen.
- 4 Berühren Sie die Oberfläche mit der Thermoelementsonde und lesen Sie die Anzeige.



Abbildung 2-21 Temperaturmessungen ohne Umgebungskompensation

# Messen von AC- oder DC-Stromstärke

Richten Sie das Multimeter wie in [Abbildung 2-24](#) und [Abbildung 2-25](#) gezeigt ein, um die AC- oder DC-Stromstärke zu messen. Prüfen Sie die Testpunkte und lesen Sie die Anzeige.

### WARNUNG

**Nehmen Sie nie eine schaltkreisinterne Stromstärkemessung vor, bei der die Erdspannung im offenen Schaltkreis mehr als 1000 V beträgt. Dadurch wird das Multimeter beschädigt, und es besteht die Gefahr eines elektrischen Schlags und von Verletzungen.**

### VORSICHT

Gehen Sie folgendermaßen vor, um potentiellen Schaden am Multimeter oder am getesteten Gerät zu verhindern:

- Prüfen Sie die Sicherungen des Multimeters vor einer Stromstärkemessung.
- Benutzen Sie die richtigen Eingänge, Funktion und Bereich für die Messung.
- Positionieren Sie die Sonden nie über (parallel mit) einem Schaltkreis oder einer Komponente, wenn die Leitungen an den Stromstärkeingängen angeschlossen sind.

### HINWEIS

- zum Messen der Stromstärke müssen Sie den Schaltkreis unter Test öffnen und dann das Multimeter in Reihe mit dem Schaltkreis platzieren.
- Schließen Sie die schwarze Testleitung am Anschluss **COM** an. Schließen Sie die rote Testleitung am für den Messbereich geeigneten Anschluss an.
  - Stellen Sie den positiven Eingangsanschluss auf den Anschluss **A** ein und stellen Sie den Drehregler auf **A ~ Hz** für Stromstärken über 600  $\mu\text{A}$ .
  - Stellen Sie den positiven Eingangsanschluss auf den Anschluss  **$\mu\text{A}$**  ein und stellen Sie den Drehregler auf  **$\mu\text{A} \sim \text{Hz}$**  für Stromstärken unter 600  $\mu\text{A}$ .
- Drücken Sie auf **Esc Shift**, um zwischen DC-Stromstärkenmessung, AC-Stromstärkenmessung oder der Frequenzmessung der AC-Stromquelle umzuschalten. Weitere Informationen finden Sie unter „Frequenzmessung“ auf Seite 61.



Abbildung 2-22 DC-Stromstärkeanzeige



Abbildung 2-23 AC-Stromstärkeanzeige

**HINWEIS**

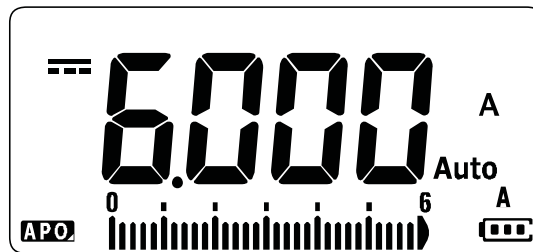
Durch Umdrehen der Leitungen entsteht ein negativer Messwert, das Multimeter wird dabei aber nicht beschädigt.

**VORSICHT**

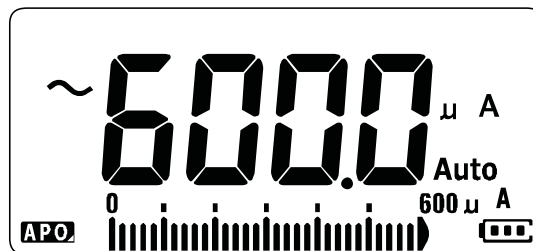
Das Positionieren der Sonden über (parallel mit) einem Schaltkreis unter Strom, wenn eine Leitung an einem Stromstärkeeingang angeschlossen ist, kann dazu führen, dass der zu prüfende Schaltkreis beschädigt wird und die Sicherung des Multimeters auslöst. Dies geschieht, weil der Widerstand an den Stromanschlüssen des Multimeters sehr niedrig ist, was zu einem Kurzschluss führt.

## 2 Messungen vornehmen

Messen von AC- oder DC-Stromstärke



Abbildung 2-24 Messen von DC/AC-Strom (bis zu A)



Abbildung 2-25 Messen von AC/DC-Strom (bis zu µA)

#### Verwenden der $\mu\text{A}$ -Funktion zum Messen von Flammen-Gleichrichtungsschaltungen

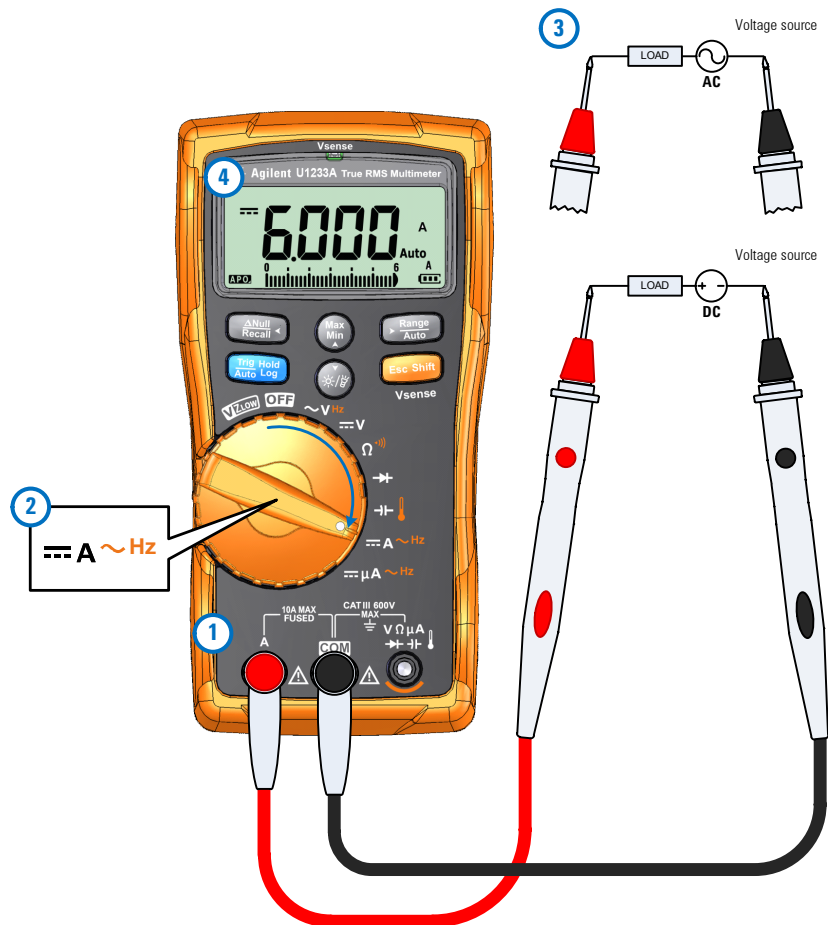
Sie können die  $\mu\text{A}$ -Messung des Multimeters verwenden, um Flammen-Gleichrichtungsschaltungen (Flammensensoren) auf bis zu  $0,01\mu\text{A}$  zu messen.

Flammensensoren können in Öfen im privaten Bereich oder in großen Industriekochern verwendet werden, um die Präsenz einer Flamme anzugeben; sie sind Teil der Sicherheitsschaltung. Diese Arten von Flammensensoren setzen einen Prozess der Flammen-Gleichrichtung ein, um zu erkennen, ob eine Flamme vorhanden ist. In der Regel müssen diese Flammensensoren in die Brennerflamme versenkt werden, um zu funktionieren.

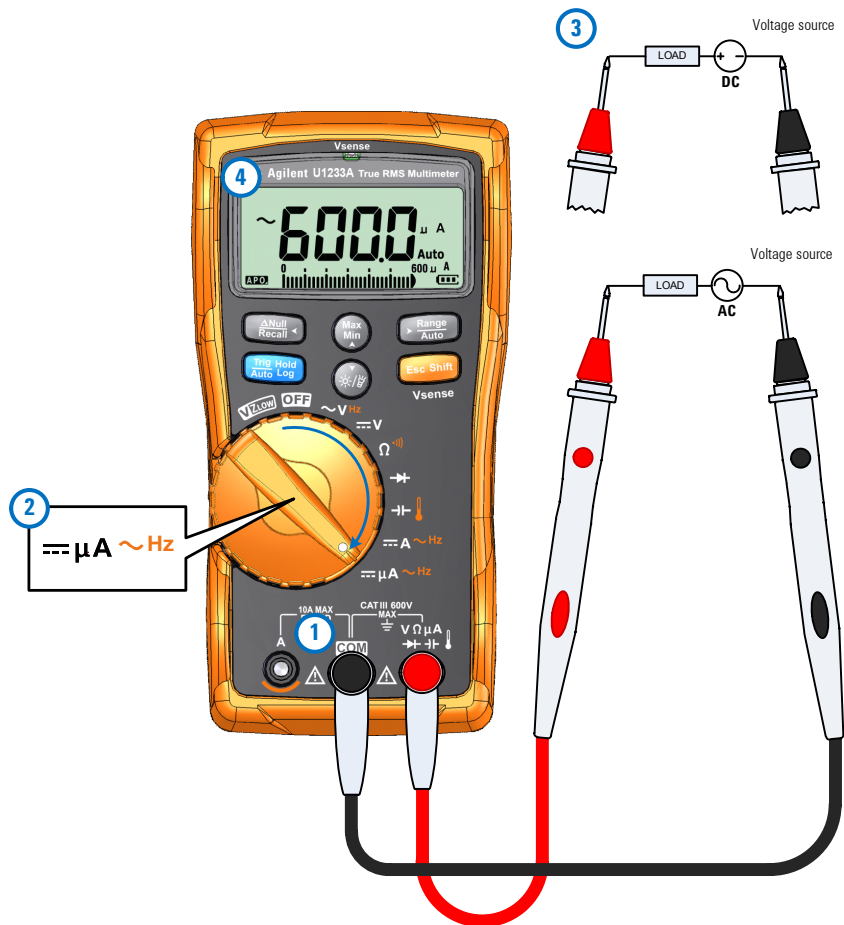
Flammen-Gleichrichtung arbeitet mit der Tatsache, dass die Flamme eine AC-Spannung als DC-Spannung gleichrichtet; so kann der DC-Strom durch eine Flamme hindurch fließen, um die Flamme zu erkennen.

Normalerweise wird eine AC-Spannung am Flammensensor angelegt, der über einen Draht vom Zündmodul verfügt. Wenn der Flammensensor von einer Flamme umschlossen ist, wird die AC-Spannung gleichgerichtet und es fließt ein DC-Strom, in der Regel mit 4 bis  $12\mu\text{A}$ , vom Zündmodul durch den Draht zum Flammensensor und durch die Flamme zur Masse des Ofengehäuses.

Das Zündkontrollmodul verfügt über eine Schaltung, um den DC-Strom zu erkennen, und es schließt häufig ein Relais, wenn der DC-Strom erkannt wird; dieses Relais verifiziert, dass der Brenner korrekt gezündet ist. Wenn sich der Brenner nicht zünden lässt oder aus irgendeinem Grund gelöscht wird, verschwindet der DC-Strom und das Kontrollmodul schaltet den Brenner aus.

Messen von Schaltkreisen zur Flammen-Gleichrichtung:

- 1 Richten Sie das Multimeter zur Messung von  $\mu\text{A}$  ein wie in [Abbildung 2-25](#) gezeigt.
- 2 Schließen Sie das Multimeter zwischen der Flammensensorsonde (**COM**-Anschluss) und dem Zündkontrollmodul ( **$\mu\text{A}$** -Anschluss) an.
- 3 Prüfen Sie die Testpunkte und lesen Sie die Anzeige.

# Frequenzmessung

Das Multimeter ermöglicht die gleichzeitige Überwachung von Echtzeitspannung oder -strom mit Frequenzmessungen. [Tabelle 2-2](#) hebt die Funktionen für die Frequenzmessungen des Multimeters hervor.

**Tabelle 2-2** Funktionen, die Frequenzmessungen ermöglichen

Legende		
U1233A	U1232A	U1231A
~V Hz	~V Hz	~V Hz
≡A ~Hz	≡A ~Hz	~  ≡A Hz AUX
≡μA ~Hz	≡μA ~Hz	

## WARNUNG

**Messen Sie nie die Frequenz, wenn der Spannungs- oder Stromstärkepegel den angegebenen Bereich überschreitet. Legen Sie den Spannungs- oder Stromstärkebereich manuell fest, um Frequenzen unter 20 Hz zu messen.**

## HINWEIS

- Das Messen der Frequenz eines Signals hilft dabei, das Vorhandensein von Oberschwingströmen in neutralen Adern zu ermitteln. Außerdem ermittelt die Frequenzmessung, ob diese neutralen Ströme das Ergebnis unsymmetrischer Phasen oder nichtlinearer Lasten sind.
- Die Frequenz ist die Anzahl an Zyklen, die ein Signal pro Sekunde abschließt. Die Frequenz ist als 1/Zeitraum definiert. Die Periode ist definiert als die Zeit zwischen den Durchquerungen der mittleren Schwellenwerte von zwei aufeinander folgenden, gleichpolaren Kanten, wie in [Abbildung 2-26](#) gezeigt.
- Das Multimeter misst die Frequenz eines Spannungs- oder Stromsignals, indem es die Male zählt, die das Signal einen Schwellenwert innerhalb eines bestimmten Zeitraums überquert.

## 2 Messungen vornehmen

### Frequenzmessung





Abbildung 2-26 Frequenzdefinition

#### HINWEIS

- Durch Drücken auf  wird der Eingangsbereich der Primärfunktion (Spannung oder Ampere) und nicht der Frequenzbereich gesteuert.
- Die Frequenz des Eingangssignals wird in der Hauptanzeige angezeigt; die Balkenanzeige bezieht sich nicht auf den Frequenzwert, sondern auf den Spannungs- oder Ampere-Wert des Eingangssignals.

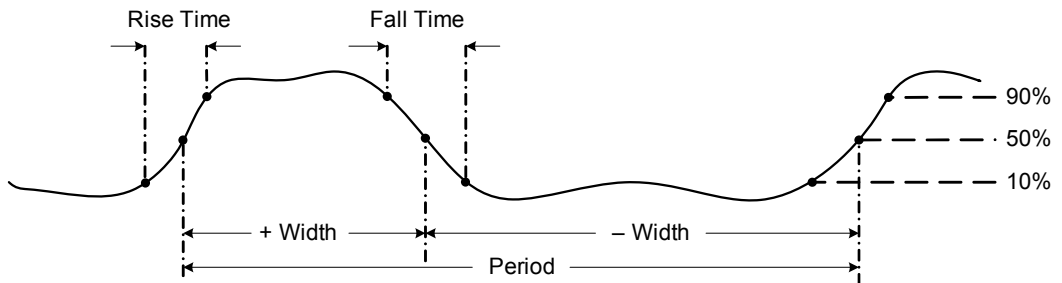

Abbildung 2-27 Frequenzanzeige

#### HINWEIS

Befolgen Sie die folgenden Messtechniken:

- Wenn ein Messwert 0 Hz anzeigt oder instabil ist, dann ist das Signal möglicherweise unter oder nahe am Auslöselevel. Diese Probleme können Sie normalerweise lösen, indem Sie manuell einen niedrigeren Eingangsbereich auswählen, der die Empfindlichkeit des Multimeter erhöht.

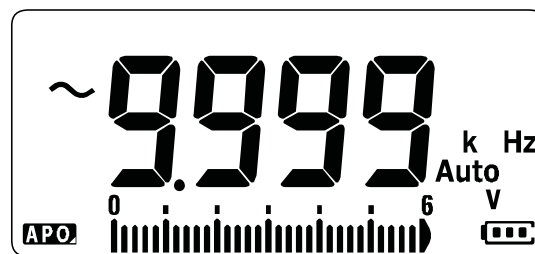

**HINWEIS**

- Wenn ein Messwert deutlich höher als erwartet ist, ist das Eingangssignal möglicherweise verzerrt. Eine Verzerrung kann zu mehrfachem Auslösen des Frequenzzählers führen. Dieses Problem kann möglicherweise durch Wählen eines höheren Spannungsbereich gelöst werden, da somit die Empfindlichkeit des Multimeters abnimmt. Im Allgemeinen ist die niedrigste angezeigte Frequenz, die korrekte Frequenz.



Abbildung 2-28 Messen der Frequenz

## **2 Messungen vornehmen**

Frequenzmessung

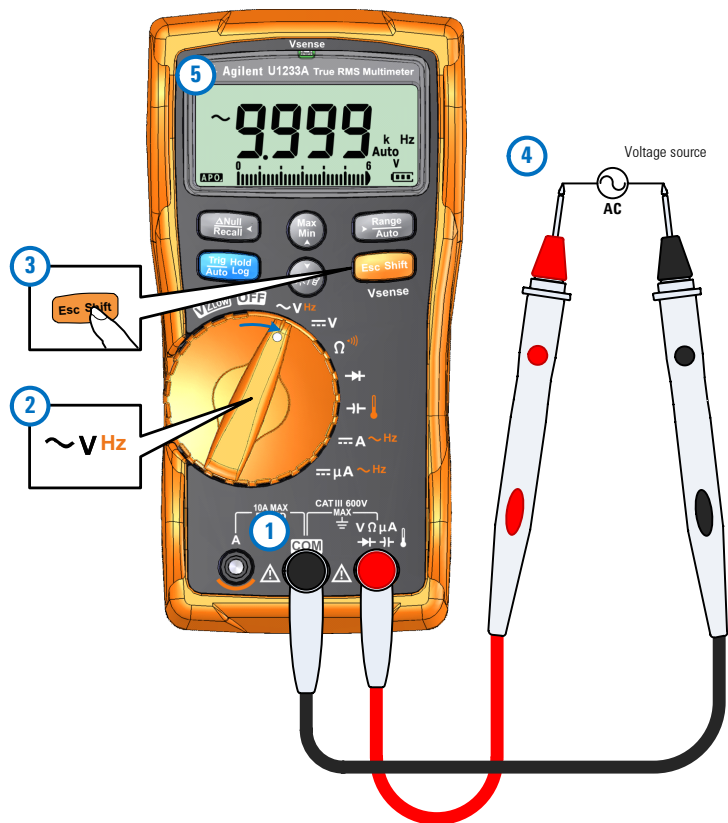

## 3 Multimeterfunktionen

- Erkennen von AC-Spannungspräsenz (Vsense) 64
- Durchführen relativer Messungen (Null) 66
- Erfassen von Maximum- und Minimum-Werten (MaxMin) 68
- Sperrungen der Anzeige (Trig Hold-Protokoll und Auto Hold-Protokoll) 70
  - Trig Hold-Protokolloperation 70
  - Auto Hold-Protokolloperation 70
- Abrufen früher aufgezeichneter Messwerte (Abrufen) 72
- Durchführen von Skalierungsübertragungen (Scale) 74

In diesem Kapitel werden die zusätzlichen in Ihrem Multimeter verfügbaren Funktionen beschrieben.



## Erkennen von AC-Spannungspräsenz (Vsense)

Der Vsense-Detektor ist ein kontaktfreier Spannungsdetektor (nur für Modell U1233A), der das Vorhandensein von AC-Spannungen in der Nähe erkennt.

### WARNUNG

**Prüfen Sie vor und nach jeder Nutzung dieses Geräts an einem bekanntermaßen im angegebenen AC-Bereich unter Spannung stehenden Schaltkreis, ob der Vsense-Detektor funktioniert.**

**Spannung könnte auch dann noch vorhanden sein, wenn keine Vsense-Alarmanzeige vorliegt. Verlassen Sie sich bei abgeschirmtem Kabel nicht auf den Vsense-Detektor. Achten Sie darauf, nie unter Spannung stehende Teile zu berühren, die nicht mit ausreichendem Isolationsschutz versehen sind, oder schalten Sie die Spannungsquelle aus.**

**Der Vsense-Detektor könnte durch Unterschiede in Steckdosendesign, Isolationsstärke und -typ beeinflusst werden.**

### VORSICHT

Messen Sie die Spannung mithilfe der Testleitungen über die Funktion  $VZ_{LOW}$ , AC V oder DC V nach Verwendung der Vsense-Funktion, auch wenn keine Warnanzeige vorliegt.

Halten Sie  länger als 1 Sekunde gedrückt, um die Vsense-Funktion zu aktivieren (an beliebiger Position des Drehreglers außer **OFF**).

### HINWEIS

Wenn das Multimeter AC-Spannungspräsenz erkennt, wird ein Akustiksignal abgegeben und die rote Vsense-LED oben am Multimeter leuchtet auf. Der hör- und sichtbare Alarm ermöglicht Ihnen, mühelos AC-Spannungspräsenz in der Nähe zu erkennen.

In diesem Modus werden Auflösung und Genauigkeit der Spannungsmessung nicht angezeigt.

Drücken Sie , um die Empfindlichkeit des Vsense-Detektors zwischen **H<sub>ISE</sub>** (hohe Empfindlichkeit) und **LoSE** (niedrige Empfindlichkeit) umzuschalten.

## HINWEIS

- Platzieren Sie den oberen Teil des Multimeters (mit der **Vsense**-Anzeige) in der Nähe eines Leiters, um AC-Spannungen (bis minimal 24 V in der Einstellung **Hi.SE**) zu erkennen.
- Die niedrige Empfindlichkeitseinstellung kann für Unterputzsteckdosen und verschiedene Steckerleisten und Kabel verwendet werden.
- Die hohe Empfindlichkeitseinstellung ermöglicht die AC-Spannungserkennung bei anderen Arten versenkter Spannungsversorgungsanschlüsse oder Steckdosen, wo die eigentliche AC-Spannung innerhalb des Anschlusses vorliegt.



Abbildung 3-1 Erkennen von Spannungspräsenz

Halten Sie **Esc Shift** länger als 1 Sekunde gedrückt, um die Vsense-Funktion zu deaktivieren.

## Durchführen relativer Messungen (Null)

Beim Durchführen von Nullmessungen, ebenfalls als relativ bezeichnet, steht jeder Messwert für den Unterschied zwischen einem gespeicherten (gemessenen) Nullwert und dem Eingangssignal.

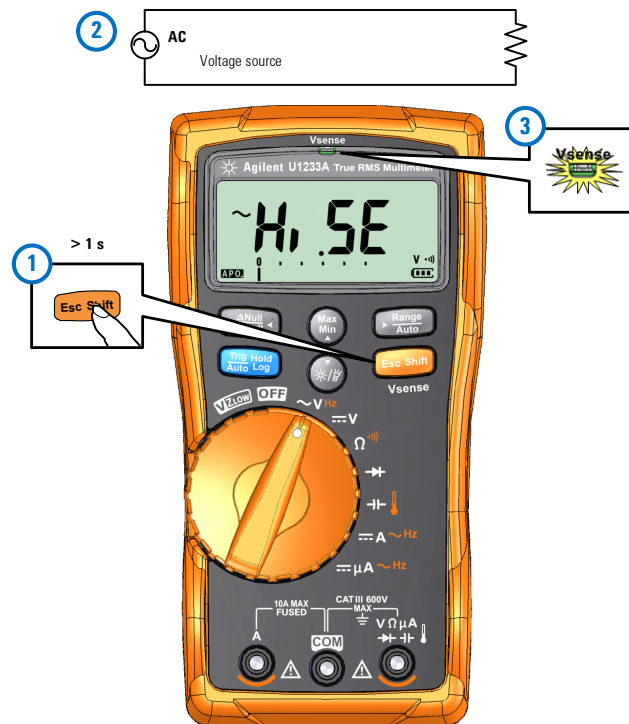
Ein möglicher Anwendungsbereich ist das Verbessern der Genauigkeit von Widerstandsmessungen durch Nullsetzen der Testleitungswiderstände. Die Nullsetzung der Testleitungen ist vor der Durchführung von Kapazitätsmessungen ebenfalls besonders wichtig.

### HINWEIS

Null kann sowohl für die automatische als auch für die manuelle Bereichsauswahl festgelegt werden, aber nicht im Fall einer Überspannung.





- 1 Drücken Sie zum Aktivieren des relativen Modus auf die Taste . Der Messwert zum Zeitpunkt, an dem Null ( $\Delta$ ) aktiviert wurde, wird als Referenzwert gespeichert.



Abbildung 3-2 Null-Anzeige

- 2 Drücken Sie erneut auf , um den gespeicherten Referenzwert anzuzeigen. Nach 3 Sekunden steht die normale Anzeige wieder zur Verfügung.
- 3 Drücken Sie zum Deaktivieren der Null-Funktion auf , während der gespeicherte Referenzwert angezeigt wird (Schritt 2).

Bei jeder Messfunktion können Sie den Nullwert direkt messen und speichern, indem Sie bei geöffneten Testleitungen (setzt die Testleitungskapazität auf 0), kurzgeschlossenen Testleitungen (setzt den Testleitungswiderstand auf null) oder in einem Nullwertschaltkreis auf  Null drücken.

## HINWEIS

- Bei der Widerstandsmessung gibt das Multimeter einen Nicht-Null-Wert zurück, auch wenn die zwei Testleitungen direkten Kontakt haben. Dies liegt am Widerstand der zwei Leitungen. Verwenden Sie die NULL-Funktion, um die Anzeige auf null einzustellen.
- Bei DC-Spannungsmessungen beeinflusst der Wärmeeffekt die Genauigkeit der Messungen. Schließen Sie die Testleitungen kurz und drücken Sie auf , wenn der angezeigte Wert stabil ist, um die Anzeige Null-anzupassen.



Abbildung 3-3 Null-Funktion

## Erfassen von Maximum- und Minimum-Werten (MaxMin)

Die MaxMin-Funktion speichert die Maximum-, Minimum- und Durchschnittseingangswerte während einer Reihe von Messungen.



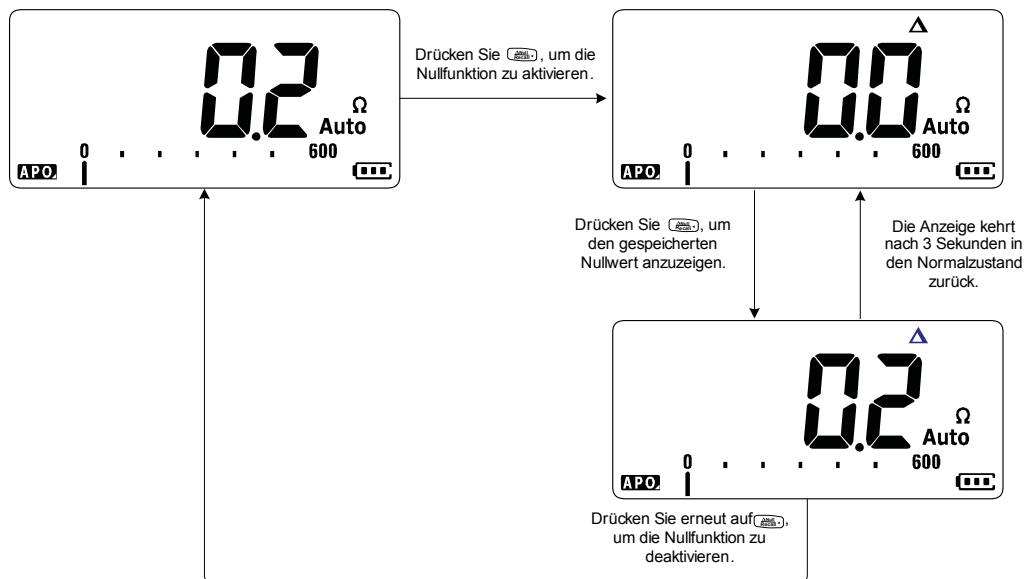

Wenn das Eingangssignal unter dem aufgezeichneten Minimumwert oder über dem aufgezeichneten Maximumwert liegt, gibt das Multimeter einen Ton aus und erfasst den neuen Wert. Das Multimeter berechnet auch einen Durchschnitt aller Messwerte, die seit der Aktivierung des MaxMin-Modus gemessen wurden.

In der Anzeige des Multimeters können Sie die folgenden statistischen Daten für alle Messwerte anzeigen lassen:

- Max: Höchster Messwert seit Aktivierung der MaxMin-Funktion
- Min: Niedrigster Messwert seit Aktivierung der MaxMin-Funktion
- Avg: Durchschnittswert aller Messwerte seit Aktivierung der MaxMin-Funktion
- MaxMinAvg: aktueller Messwert (Wert des tatsächlichen Eingangssignals)

#### HINWEIS

Diese Funktion ist anwendbar auf alle Messungen außer  $VZ_{LOW}$ .

- 1 Drücken Sie auf , um die MaxMin-Funktion zu aktivieren.
- 2 Drücken Sie erneut auf , um in den Eingangswerten für Max, Min, Avg oder aktuellen (MaxMinAvg) zu navigieren.
- 3 Drücken Sie auf , um die Aufzeichnung erneut zu starten.
- 4 Drücken Sie länger als 1 Sekunde auf , um die MaxMin-Funktion zu deaktivieren.







Abbildung 3-4 MaxMin-Anzeige

**HINWEIS**

- Durch manuelles Ändern des Bereichs wird die Aufzeichnung ebenfalls neu gestartet.
- Bei Aufzeichnen einer Überlast wird die Durchschnittsfunktion gestoppt.  wird anstelle des Durchschnittswerts angezeigt.
- Die APO-Funktion (autom. Ausschaltung) ist deaktiviert, wenn MaxMin aktiviert ist.

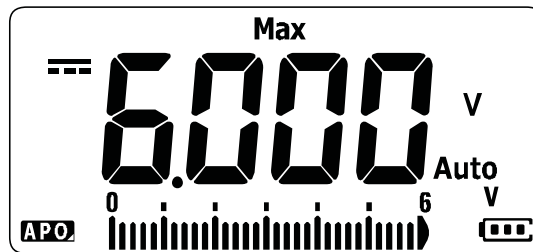
Dieser Modus ist nützlich, um periodische Messwerte zu erfassen, Maximum- und Minimummesswerte unbeaufsichtigt aufzuzeichnen, oder um Messwerte aufzuzeichnen, während der Gerätebetrieb Sie davon abhält, die Multimeteranzeige zu beobachten.

Der echte angezeigte Durchschnittswert ist das arithmetische Mittel aller Messwerte, die seit dem Start der Aufzeichnung erfasst wurden. Der Durchschnittsmesswert ist nützlich, um instabile Eingangssignale zu glätten, den Energieverbrauch zu berechnen oder um den Prozentsatz der Zeit zu schätzen, die ein Schaltkreis aktiv ist.

## Sperren der Anzeige (Trig Hold-Protokoll und Auto Hold-Protokoll)

### HINWEIS

Trig Hold-Protokoll- und Auto Hold-Protokollmesswerte werden zur zukünftigen Prüfung oder Analyse standardmäßig automatisch aufgezeichnet. Weitere Informationen finden Sie unter „[Abrufen früher aufgezeichneter Messwerte\(Abrufen\)](#)“ auf Seite 72.

### Trig Hold-Protokolloperation

Drücken Sie zum Sperren der Anzeige für jede Funktion auf die Taste .





Abbildung 3-5 Trig Hold-Protokollanzeige

Durch erneutes Drücken von  wird die Anzeige automatisch aktualisiert, um die Daten darzustellen, die während des Haltens aufgezeichnet wurden.

### HINWEIS

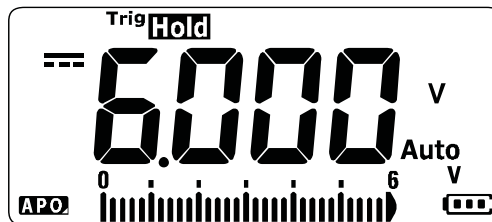
Die Anzeige **Trig Hold** blinkt während des Versuchs, einen stabilen Messwert zu erhalten.

Drücken und halten Sie  länger als 1 Sekunde, um diesen Modus zu beenden.

### Auto Hold-Protokolloperation

Drücken von  für mehr als 1 Sekunde aktiviert die Auto Hold-Protokollfunktion.







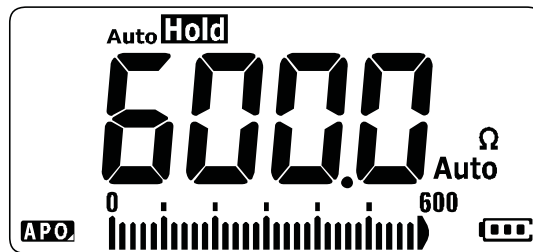

Abbildung 3-6 Auto Hold-Protokollanzeige

**HINWEIS**

- Die Auto Hold-Protokolloperation überwacht das Eingangssignal, aktualisiert die Anzeige und gibt einen Ton aus, wenn eine neue stabile Messung erfasst wird, falls diese Funktion aktiviert ist. Das Multimeter ist zur Aktualisierung der Anzeige bereit, sobald die Abweichung des Messwerts die Einstellung des Abweichungszählers übersteigt.
- Die Anzeige **Auto Hold** blinkt während des Versuchs, einen stabilen Messwert zu erhalten.

Drücken und halten Sie  länger als 1 Sekunde, um diesen Modus zu beenden.

### Ändern des standardmäßigen Auto Hold-Protokoll-Abweichungszählers

- 1 Halten Sie  gedrückt, während Sie das Multimeter einschalten, um zum Setupmenü zu gelangen.
- 2 Vergewissern Sie sich, dass die **Auto Hold**-Meldeanzeige auf der Anzeige erscheint.
- 3 Drücken Sie auf  oder , um den auf der Anzeige angegebenen Abweichungszähler zu bearbeiten.
- 4 Drücken Sie auf , um die Änderungen zu speichern. Drücken Sie auf  und halten Sie die Taste gedrückt, bis das Multimeter erneut startet.

**HINWEIS**

Wenn der Messwert keinen stabilen Status erreichen kann (die voreingestellte Abweichung überschreitet), wird der Wert nicht aktualisiert.

## Abrufen früher aufgezeichneter Messwerte(Abrufen)

Trig Hold-Protokoll- und Auto Hold-Protokollmesswerte werden zur zukünftigen Prüfung oder Analyse standardmäßig automatisch aufgezeichnet.

### HINWEIS

- Maximal 10 Datensätze können gleichzeitig gespeichert werden. Die Trig Hold-Protokoll- und Auto Hold-Protokolldatensätze teilen sich gemeinsamen Speicherplatz. Wenn der Speicherindex voll ist, überschreibt der nächste aufzuzeichnende Messwert den letzten aufgezeichneten Messwert (den 10. Index).
- Standardmäßig wird jeder Trig Hold-Protokoll- und Auto Hold-Protokollmesswert temporär im flüchtigen Speicher des Multimeters abgelegt. Alle temporären Datensätze werden gelöscht, wenn das Multimeter ausgeschaltet ist.
- Sie können die temporären Datensätze wahlweise im permanenten Speicher des Multimeters ablegen, indem Sie  länger als 1 Sekunde gedrückt halten. Mit dieser Methode gespeicherte Datensätze bleiben auch dann gespeichert, wenn das Multimeter ausgeschaltet oder die Batterie ausgetauscht wird.

Das Abrufen im Multimeter gespeicherter Messwerte wird mit der Taste  ausgeführt.

- 1 Drücken Sie länger als 1 Sekunde auf , um das Recall-Menü aufzurufen. Der zuletzt aufgezeichnete Messwert wird angezeigt. Mit dem analogen Balkendiagramm wird der Datensatzindex angezeigt.



Abbildung 3-7 Ansichtsanzeige

Wurde nichts aufgezeichnet, wird stattdessen **none** angezeigt.





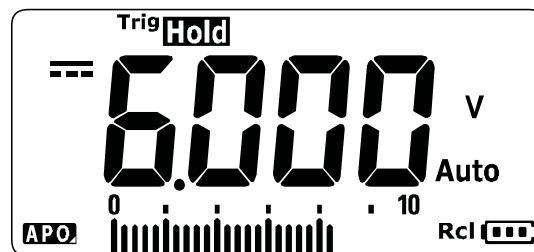





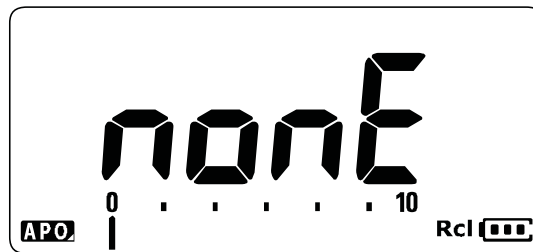

Abbildung 3-8 Anzeige der leeren Ansicht

- 2 Gehen Sie mit folgenden Schritten durch das Recall-Menü.
  - i Drücken Sie , um zum letzten gespeicherten Eintrag zu springen, oder halten Sie  länger als 1 Sekunde gedrückt, um zum ersten gespeicherten Eintrag zu springen.
  - ii Drücken Sie  zur Anzeige des nächsten gespeicherten Eintrags oder  zur Anzeige des früheren gespeicherten Eintrags. Die (vom analogen Balkendiagramm angezeigte) Indexzahl wird um eins herauf- oder herabgesetzt.
  - iii Drücken Sie länger als 1 Sekunde auf , um alle Dateneinträge im permanenten Speicher des Multimeters abzulegen. **PRSS** wird angezeigt, wenn die Dateneinträge erfolgreich gespeichert wurden.
  - iv Drücken Sie länger als 1 Sekunde auf , um die temporären Dateneinträge zu löschen. **none** wird angezeigt, wenn die Dateneinträge erfolgreich gelöscht wurden. Schalten Sie das Multimeter erneut aus und wieder ein, um die permanenten Dateneinträge anzuzeigen.

## HINWEIS

So löschen Sie permanente Dateneinträge

- 1 Drücken Sie länger als 1 Sekunde auf , bis **none** angezeigt wird.
- 2 Drücken Sie dann länger als 1 Sekunde auf , bis **PRSS** angezeigt wird.
- 3 Alle im permanenten Speicher des Multimeters gespeicherten Dateneinträge werden gelöscht.

- 3 Drücken Sie länger als 1 Sekunde auf , um das Recall-Menü zu beenden.

## Durchführen von Skalierungsübertragungen (Scale)

Die Scale-Funktion bildet einen Umwandler nach und hilft Ihnen, die gemessenen Messwerte proportional zur angegebenen Verhältnis- und Einheitenanzeige zu konvertieren. Benutzen Sie "Scale", um Spannungsmesswerte in proportionale Messwerte umzuwandeln, wenn Sie Zangen-Stromsonden, Hochspannungssonden oder Temperaturhilfssonden verwenden. In folgender Tabelle stehen die verfügbaren Skalierungskonvertierungen.

**Tabelle 3-1** Verfügbare Konvertierungen

Skalierungselement	Multiplikator <sup>[1]</sup>	Einheit	Beste Auflösung	Startbereich
1000 V/V <sup>[2]</sup>	1000,0	V	0,1 V	600,0 V
1 °C/mV <sup>[3]</sup> oder 1 °F/mV <sup>[3]</sup>	1000,0	°C oder °F	0,1 °C oder 0,1 °F	600,0 °C oder 600,0 °F
1 A/mV	1000,0	A	0,1 A	600,0 A
0,1 A/mV	100,0	A	0,01 A	60,00 A
0,01 A/mV	10,0	A	0,001 A	6,000 A
1 mA/ mV	1,0	A	0,1 mA	600,0 mA
0,1 mA/ mV	0,1	A	0,01 mA	60,00 mA

[1] Verwendete Übertragungsformel: Anzeige = Multiplikator × Messung

[2] Das Skalierungselement wird im Setupmenü ausgewählt. In „[Ändern des Umwandlungswerts der Skalierung](#)“ auf Seite 94 erhalten Sie weitere Informationen.

[3] Abhängig von Einrichtung der Temperatureinheit.

Wenn °C oder °C°F ausgewählt ist, wird 1 °C/mV als ausgewähltes Skalierungselement angezeigt. Wenn °F oder °F°C ausgewählt ist, wird 1 °F/mV stattdessen als ausgewähltes Skalierungselement angezeigt.

- 1 Halten Sie  gedrückt, während Sie das Multimeter einschalten, um die Skalierungsfunktion zu aktivieren.
- 2 Bei Erfolg wird **Scale** unten links angezeigt. Das Multimeter startet automatisch die Umwandlung des ausgewählten Skalierungselements für alle Spannungsmessungen.
- 3 Sie können das ausgewählte Skalierungselement nur im Setupmenü ändern. Weitere Informationen finden Sie unter „Ändern des Umwandlungswerts der Skalierung“ auf Seite 94.
- 4 Die Skalierung ist aktiviert, bis das Multimeter aus- und wieder eingeschaltet wird.

### **3 Multimeterfunktionen**

Durchführen von Skalierungsübertragungen (Scale)

**DIESE SEITE WURDE ABSICHTLICH LEER GELASSEN.**





## 4 Einrichtungsoptionen des Multimeters

Verwenden des Menüs "Setup"	78
Bearbeiten von numerischen Werten	79
Zusammenfassung - Menü "Setup"	80
Setup-Menüelemente	82
Ändern des Abweichungszählers	82
Aktivieren und verändern der Smooth-Aktualisierungsrate	83
Aktivieren und verändern der Spannungswarnebene	84
Ändern der Warntonfrequenz	85
Ändern der automatischen Zeitabschaltung (APO)	86
Ändern der Zeitabschaltung für die LCD-Hintergrundbeleuchtung	87
Einstellen der Helligkeit der LCD-Hintergrundbeleuchtung	88
Aktivieren der Zeitabschaltung des LED-Blinklichts	89
Einstellen der Helligkeit des LED-Blinklichts	90
Ändern der minimal messbaren Frequenz	91
Ändern der Durchgangstest-Warnungen	91
Ändern des Begrüßungstons beim Einschalten	93
Zurücksetzen der Setup-Elemente	94
Ändern des Umwandlungswerts der Skalierung	94
Aktivieren der AC/DC mV-Messung	96
Standardmäßiges Aktivieren des offenen Durchgangstests	97
Ändern der Temperatureinheit	97

In diesem Kapitel wird beschrieben, wie Sie die voreingestellten Einstellungen des Multimeters ändern können.



















# Verwenden des Menüs "Setup"



Im Menü "Setup" können Sie mehrere nichtflüchtige Voreinstellungen ändern. Das Ändern dieser Einstellung hat Auswirkungen auf den allgemeinen Betrieb verschiedener Funktionen des Multimeters. Wählen Sie eine zu bearbeitende Einstellung aus und führen Sie eine der folgenden Aktionen aus:

- Wechseln zwischen zwei Werten, beispielsweise Ein oder Aus
- Navigieren durch mehrere Werte aus einer vordefinierten Liste
- Erhöhen oder Verringern eines numerischen Wertes innerhalb eines festgelegten Bereichs



Der Inhalt des Setup-Menüs wird in [Tabelle 4-2](#) auf Seite 81 zusammengefasst.



Legende	Beschreibung
	Halten Sie  gedrückt, während Sie das Multimeter einschalten, um zum Setupmenü zu gelangen. Drücken und halten Sie  länger als 1 Sekunde, um diesen Modus zu beenden.
 	Drücken Sie auf  oder  , um zwischen den Menüelementen zu wechseln.
 	Drücken Sie bei jedem Menüelement auf  oder  , um die Voreinstellungen zu ändern. Das Menüelement (in der Sekundäranzeige) blinkt. Dies weist darauf hin, dass Sie nun die Werte der Menüelemente ändern können. Drücken Sie erneut auf  oder  , um zwischen den Werten umzuschalten, um durch mehrere Werte einer Liste zu navigieren oder um einen numerischen Wert zu erhöhen oder zu verringern.
 	Drücken Sie auf  , während das Menüelement blinkt, um die Änderungen zu speichern. Drücken Sie auf  , während das Menüelement blinkt, um die Änderungen zu verwerfen.



## Bearbeiten von numerischen Werten



Drücken Sie beim Bearbeiten von numerischen Werten zunächst auf  oder , um den Cursor über der ersten numerischen Stelle (äußerste rechte Stelle) zu platzieren.

Verwenden Sie anschließend  und , um den Cursor zu den anderen numerischen Stellen zu bewegen.

- Drücken Sie auf , um den Zeiger nach links zu verschieben.
- Drücken Sie auf , um den Zeiger nach rechts zu verschieben.

Wenn der Zeiger auf einer Ziffer positioniert ist, können Sie mit  und  die Ziffer ändern.

- Drücken Sie auf , um die Ziffer zu erhöhen.
- Drücken Sie auf , um die Ziffer herabzusetzen.







Wenn Sie die Änderungen abgeschlossen haben, speichern Sie den numerischen Wert, indem Sie auf  drücken. (Alternativ können Sie durch Drücken auf  die Änderungen verwerfen.)







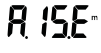
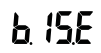

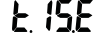



## 4 Einrichtungsoptionen des Multimeters

Zusammenfassung - Menü "Setup"

# Zusammenfassung - Menü "Setup"

In folgender Tabelle sind die Elemente des Setup-Menüs zusammengefasst. Klicken Sie auf die Seiten "Weitere Informationen" in [Tabelle 4-2](#), um weiterführende Informationen zu den Menüelementen zu erhalten.

Legende	Verfügbare Einstellungen	Beschreibung	Weitere Informationen zu:
	(001 bis 999) Zähler	Stellen Sie den Abweichungszähler des Autohold-Protokolls des Multimeters zwischen 1 Zählung und 999 Zählungen ein. Standardmäßig ist 50 Zählungen eingestellt.	<a href="#">Seite 70</a> und <a href="#">Seite 82</a>
	(001 bis 999) oder deaktiviert	Stellen Sie den Wert der Anzeige auf 1 bis 999 ein. Aktivieren Sie die Smooth-Funktion durch Auswahl von E (enabled = aktiviert). Standardmäßig deaktiviert (009.d).	<a href="#">Seite 13</a> und <a href="#">Seite 83</a>
	(001 bis 660) V oder deaktiviert	Stellen Sie den Spannungs-Warnwert des Multimeters zwischen 1 und 660 V ein. Aktivieren Sie die Spannungswarnfunktion durch Auswahl von E (enabled = aktiviert). Standardmäßig deaktiviert (030.d) V.	<a href="#">Seite 10</a> und <a href="#">Seite 84</a>
	(3,2, 3,4, 3,8, 4,2) kHz oder -- (aus)	Stellen Sie die Signalfrequenz des Multimeters ein (3,2 kHz, 3,4 kHz, 3,8 kHz, 4,2 kHz oder aus). Standardmäßig ist dies 3,8 kHz.	<a href="#">Seite 85</a>
	(01 bis 99) Min. oder deaktiviert	Stellen Sie die automatische Zeitabschaltung von 1 bis 99 Minuten (1 Stunde, 39 Minuten) ein. Deaktivieren Sie die automatische Zeitabschaltung durch Auswahl von d (deaktiviert). Standard sind 15 Minuten.	<a href="#">Seite 6</a> und <a href="#">Seite 86</a>
	(01 bis 99) s oder deaktiviert	Stellen Sie die Zeitabschaltung für die LCD-Hintergrundbeleuchtung von 1 bis 99 Sekunden (1 Minute, 39 Sekunden) ein. Deaktivieren Sie die Zeitabschaltung für die LCD-Hintergrundbeleuchtung durch Auswahl von d (deaktiviert). Standard sind 15 Sekunden.	<a href="#">Seite 7</a> und <a href="#">Seite 87</a>
	Lo, 02, 03, ME, 05, 06 oder Hi	Stellen Sie die Helligkeit der LCD-Hintergrundbeleuchtung ein (Lo, 02, 03, ME, 05, 06 oder Hi). Standardmäßig ist dies Hi.	<a href="#">Seite 7</a> und <a href="#">Seite 88</a>
	(01 bis 99) s oder deaktiviert	Stellen Sie die Zeitabschaltung für das LED-Blinklicht von 1 bis 99 Sekunden (1 Minute, 39 Sekunden) ein. Aktivieren Sie die Zeitabschaltung für das LED-Blinklicht, indem Sie E (enabled = aktiviert) auswählen. Standardmäßig deaktiviert (15.d).	<a href="#">Seite 7</a> und <a href="#">Seite 89</a>

Legende	Verfügbare Einstellungen	Beschreibung	Weitere Informationen zu:
	Lo, 02, 03, ME, 05, 06 oder Hi	Stellen Sie die Helligkeit des LCD-Blinklichts ein (Lo, 02, 03, ME, 05, 06 oder Hi). Standardmäßig ist dies Hi.	<a href="#">Seite 7 und Seite 90</a>
	(0,5 oder 5,0) Hz	Einstellen der min. Messfrequenz (0,5 Hz oder 5,0 Hz). Standard ist 0,5 Hz.	<a href="#">Seite 61 und Seite 91</a>
	bE.bL, --.bL, bis.nE, ---, --, oder bE.--	Aktivieren oder deaktivieren Sie die Durchgangstest-Warnungen (Signalgeräusch und/oder Blinklicht). Standardmäßig sind wohl der Piepser als auch das Blinklicht aktiviert (bE.bL).	<a href="#">Seite 41 und Seite 91</a>
	MELo, USEr, bEEE oder oFF	Aktivieren oder deaktivieren Sie den Begrüßungston beim Einschalten (Melodie, Benutzer, Piepsen oder aus). Standardmäßig ist dies Melodie (MELo).	<a href="#">Seite 6 und Seite 93</a>
	rES.n oder rES.Y	Zurücksetzen des Multimeters auf die voreingestellten Werkzeugeinstellungen. Der Standard ist nein (rES.n).	<a href="#">Seite 94</a>
	1.000 A/V, 1.000 °C(°F)/V, 1.000 V/V, 100 A/V, 10 A/V, 1 A/V oder 0,1 A/V	Stellen Sie den Umwandlungswert der Skalierung ein. Standardmäßig ist dies 1.000 A/V.	<a href="#">Seite 74 und Seite 94</a>
	on oder oFF	Stellen Sie das Multimeter so ein, dass an den unten gezeigten Drehpositionen AC oder DC mV gemessen wird. Standardmäßig ausgeschaltet. <ul style="list-style-type: none"> <li>• U1233A: </li> <li>• U1232A: </li> <li>• U1231A: </li> </ul>	<a href="#">Seite 34 und Seite 96</a>
	oPn.d oder oPn.E	Aktivieren oder deaktivieren Sie den offenen Durchgangstest. Standardmäßig deaktiviert (oPn.d).	<a href="#">Seite 41 und Seite 97</a>
	°C, °C°F, °F oder °F°C	Einstellen der Temperatureinheit (Celsius, Celsius/Fahrenheit, Fahrenheit, Fahrenheit/Celsius). Standard ist °C (Celsius)	<a href="#">Seite 51 und Seite 97</a>

## Setup-Menüelemente

### Ändern des Abweichungszählers

Diese Einstellung wird mit der Auto Hold-Protokollfunktion verwendet (siehe [Seite 70](#)). Wenn die Abweichung des gemessenen Werts den Abweichungszählerwert überschreitet, ist die Auto Hold-Protokollfunktion zum Auslösen bereit.

Verwenden Sie diese Einstellung, um den Abweichungszähler für die Auto Hold-Protokollfunktion zwischen 1 und 999 Zählungen einzustellen.

Parameter	Bereich	Standardeinstellung
AutoHold	(001 bis 999) Zähler	50 Zähler



Abbildung 4-1 Ändern des Abweichungszählers

## Aktivieren und verändern der Smooth-Aktualisierungsrate

Die Glättung (Smooth) wird verwendet, um die Aktualisierungsrate der Messwerte zu glätten. So werden die Auswirkungen von unerwartetem Rauschen verringert und Sie erhalten stabile Messwerte.

Verwenden Sie diese Einstellung, um Smooth zu aktivieren oder deaktivieren, und um die Aktualisierungsrate für Smooth zwischen 1 und 999 Zählungen einzustellen.

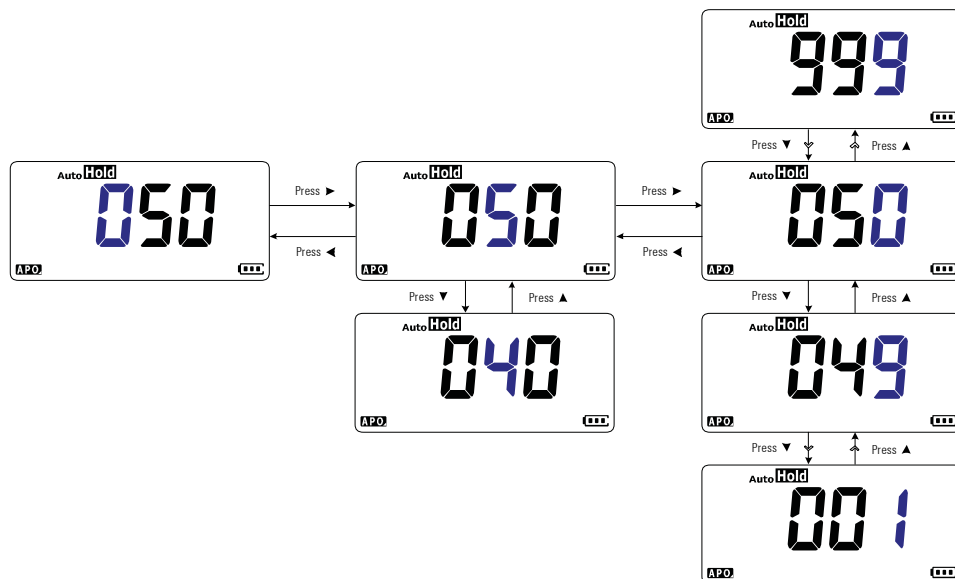
Parameter	Bereich	Standardeinstellung
Smooth	(001 bis 999).(d oder E)	009.d (deaktiviert)

### HINWEIS

Sie können Smooth aktivieren, indem Sie  gedrückt halten, während Sie das Multimeter einschalten (Seite 13). Diese Methode aktiviert Smooth allerdings nur vorübergehend, und Smooth wird ausgeschaltet, wenn Sie das Multimeter aus- und wieder einschalten.



Abbildung 4-2 Aktivieren und verändern der Smooth-Aktualisierungsrate

## Aktivieren und verändern der Spannungswarnebene

Diese Einstellung wird mit dem Spannungsalarm des Multimeters verwendet (siehe [Seite 10](#)). Das Multimeter gibt einen regelmäßigen Signalton aus, sobald die gemessene Spannung unabhängig von der Polarität die eingestellte Ebene überschreitet.

Verwenden Sie diese Einstellung, um die Spannungswarnung zu aktivieren oder deaktivieren und die Spannungswarnebene zwischen 1 und 660 V einzustellen.

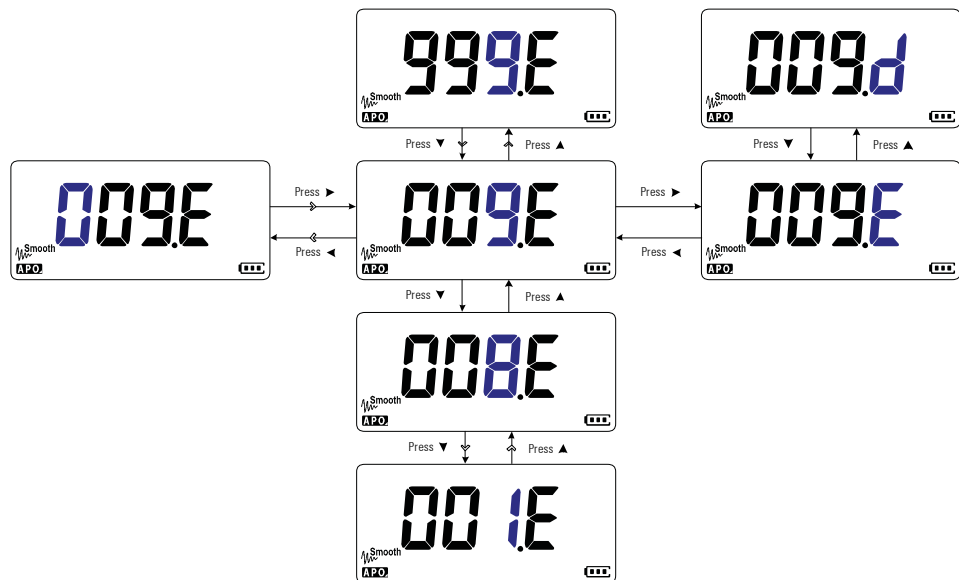
Parameter	Bereich	Standardeinstellung
V (Spannungswarnung)	(1 bis 660).(d oder E) V	030.d V (deaktiviert)

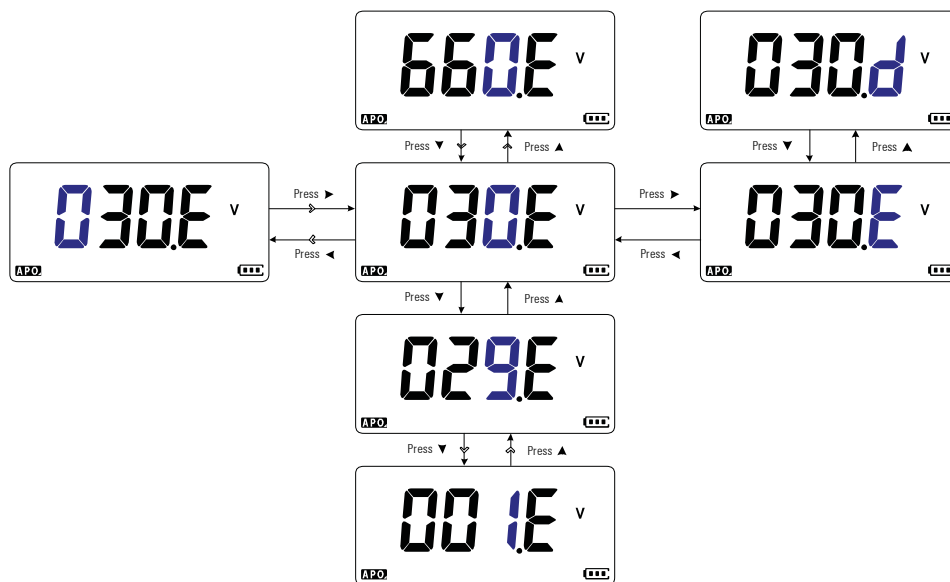

**Abbildung 4-3** Aktivieren und verändern der Spannungswarnebene



## Ändern der Warntonfrequenz

Das akustische Signal des Multimeters warnt Benutzer bei neu erfassten Werten für statische Aufzeichnungen, bei erfassten Werten, die außerhalb der eingestellten Toleranz oder Grenzwerte liegen und bei ungültigen Tastenoperationen.

Verwenden Sie diese Einstellung, um die Frequenz des akustischen Signals einzustellen (entweder 3,2, 3,4, 3,8 oder 4,2 kHz) oder das akustische Signal zu deaktivieren (–.–)

Parameter	Bereich	Standardeinstellung
bF	(3,2, 3,4, 3,8, 4,2) kHz oder –.– (aus)	3,8 kHz



Abbildung 4-4 Ändern der Warntonfrequenz

## Ändern der automatischen Zeitabschaltung (APO)

Die automatische Ausschaltung des Multimeters (siehe [Seite 6](#)) verwendet einen Zeitgeber, um festzulegen, wann das Multimeter automatisch abgeschaltet werden soll.

Verwenden Sie diese Einstellung, um die automatische Abschaltung zu aktivieren oder deaktivieren und die Zeitabschaltungs-Periode zwischen 1 und 99 Minuten einzustellen.

Parameter	Bereich	Standardeinstellung
A(PO)	(01 bis 99).(d oder E) Minuten	(15.E) Minuten (aktiviert)



Abbildung 4-5 Ändern der Zeitabschaltung für automatisches Ausschalten

## Ändern der Zeitabschaltung für die LCD-Hintergrundbeleuchtung

Die LCD-Hintergrundbeleuchtung des Multimeters [Seite 7](#) verwendet einen Zeitgeber, der festlegt, wann die LCD-Hintergrundbeleuchtung ausgeschaltet wird.

Verwenden Sie diese Einstellung, um die Zeitabschaltung der LCD-Hintergrundbeleuchtung anzupassen und ihre Periode zwischen 1 und 99 Sekunden einzustellen.

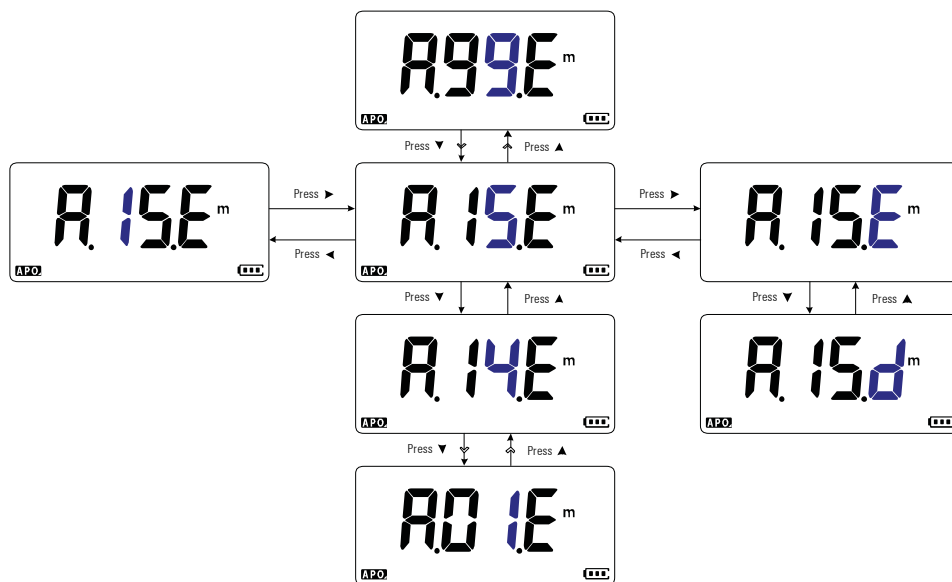
Parameter	Bereich	Standardeinstellung
b(Hintergrundbeleuchtung)	(01 bis 99).(d oder E) Sekunden	(15.E) Sekunden (aktiviert)



Abbildung 4-6 Ändern der Zeitabschaltung für die LCD-Hintergrundbeleuchtung

## Einstellen der Helligkeit der LCD-Hintergrundbeleuchtung

Die LCD-Hintergrundbeleuchtung des Multimeters [Seite 7](#) kann auf sieben verschiedene Intensitätsstufen eingestellt werden.

Verwenden Sie diese Einstellungen, um die Helligkeit der LCD-Hintergrundbeleuchtung einzustellen (Lo, 02, 03, ME, 05, 06 oder Hi).

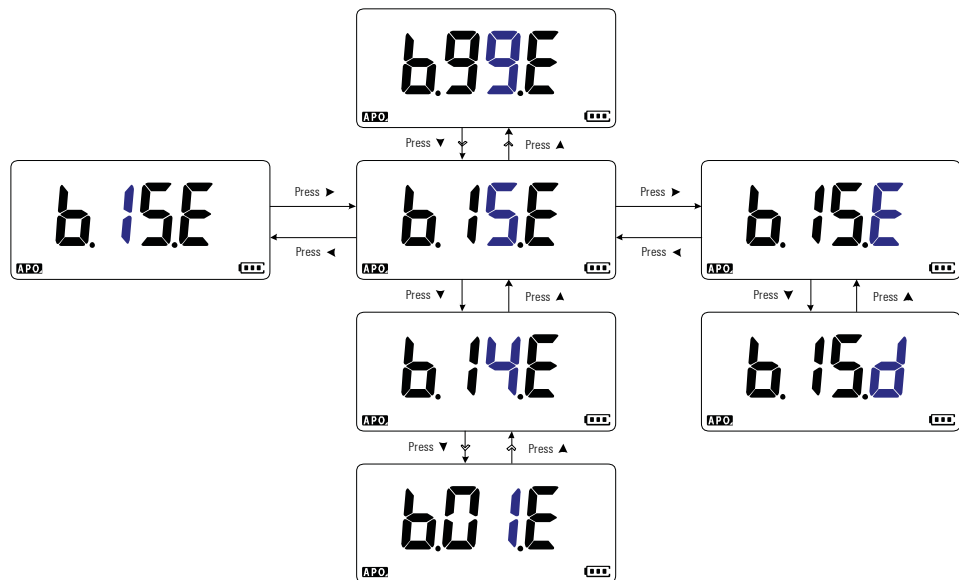
Parameter	Bereich	Standardeinstellung
bL.	Lo, 02, 03, ME, 05, 06 oder Hi	Hi



**Abbildung 4-7** Ändern der Intensität der LCD-Hintergrundbeleuchtung

## Aktivieren der Zeitabschaltung des LED-Blinklichts

Das LED-Blinklicht des Multimeters (siehe Seite 7) verwendet einen Zeitgeber, der festlegt, wann das LED-Blinklicht ausgeschaltet wird.

Verwenden Sie diese Einstellung, um das LED-Blinklicht zu aktivieren oder deaktivieren, und um die Zeitabschaltung zwischen 1 und 99 Sekunden einzustellen.

Parameter	Bereich	Standardeinstellung
t(Blinklicht)	(01 bis 99).(d oder E) Sekunden	(15.d) Sekunden (deaktiviert)



Abbildung 4-8 Ändern der Zeitabschaltung des LED-Blinklichts

## Einstellen der Helligkeit des LED-Blinklichts

Das LED-Blinklicht des Multimeters (siehe [Seite 7](#)) kann auf sieben verschiedene Intensitätsstufen eingestellt werden.

Verwenden Sie diese Einstellung, um die Intensitätsstufe des LCD-Blinklichts auszuwählen (Lo, 02, 03, ME, 05, 06 oder Hi).

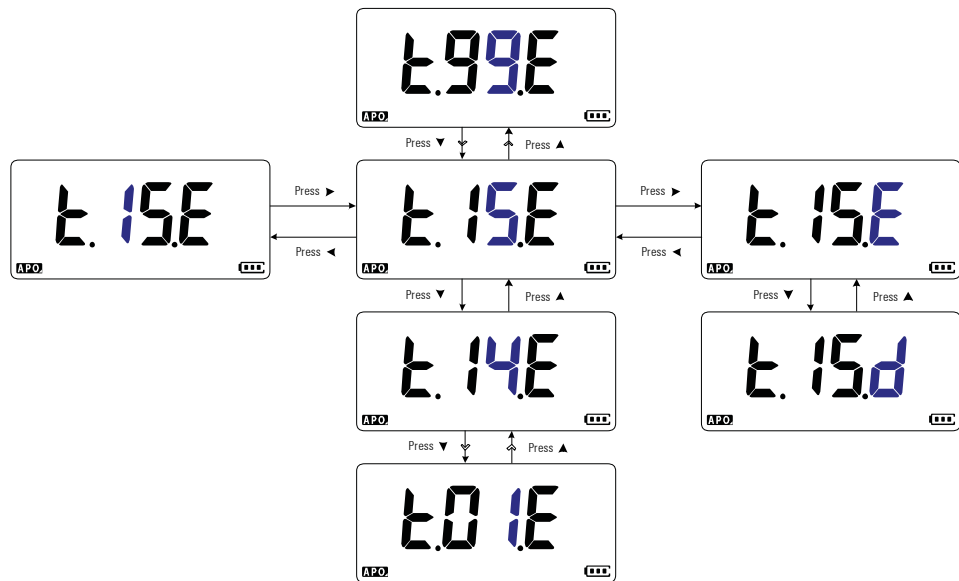
Parameter	Bereich	Standardeinstellung
tL	Lo, 02, 03, ME, 05, 06 oder Hi	Hi



**Abbildung 4-9** Ändern der Intensität des LED-Blinklichts

## Ändern der minimal messbaren Frequenz

Diese Einstellung wird bei Frequenztests verwendet (Siehe [Seite 61](#)). Das Ändern der minimal messbaren Frequenz beeinflusst die Anzeigenaktualisierungsraten für Frequenzmessungen. Die typische Anzeigenaktualisierungsrate, wie in der Spezifikation definiert, basiert auf einer minimal messbaren Frequenz von 0,5 Hz.

Verwenden Sie diese Einstellung, um den minimal messbaren Frequenzwert einzustellen (entweder 0,5 Hz oder 5,0 Hz).

Parameter	Bereich	Standardeinstellung
FrEq	0,5 Hz oder 5,0 Hz	0,5 Hz



Abbildung 4-10 Ändern der minimal messbaren Frequenz

## Ändern der Durchgangstest-Warnungen

Diese Einstellung wird bei Durchgangstests verwendet (siehe [Seite 41](#)). Sie können festlegen, dass als Durchgangsanzeige ein Signal ertönt und die Hintergrundbeleuchtung blinkt, unabhängig davon, ob der getestete Schaltkreis unter dem Schwellenwiderstand liegt (kurzgeschlossen) oder ihm entspricht bzw. ihn überschreitet (offen).

## 4 Einrichtungsoptionen des Multimeters

### Setup-Menüelemente

Verwenden Sie diese Einstellung, um die Durchgangstest-Warnungen einzustellen (entweder akustisches Signal und Hintergrundbeleuchtung, nur Hintergrundbeleuchtung, Ton oder nur akustisches Signal) oder die Warnungen zu deaktivieren (---.---).

Parameter	Bereich	Standardeinstellung
•))	bE.bL, ---.bL, bis.nE, ---.---, oder bE.---	bE.bL



Abbildung 4-11 Ändern der Durchgangstest-Warnungen



## Ändern des Begrüßungstons beim Einschalten

Das Multimeter spielt einen kurzen Begrüßungston ab, wenn es eingeschaltet wird.

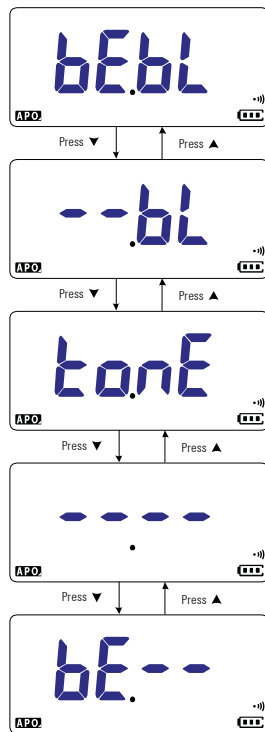
Verwenden Sie diese Einstellung, um den Begrüßungston zu ändern (entweder Melodie, benutzerdefiniert oder Piepsen) oder um den Begrüßungston zu deaktivieren (aus).

Parameter	Bereich	Standardeinstellung
M(elodie)	MELo, USEr, bEEE oder oFF	MELo



Abbildung 4-12 Ändern des Begrüßungstons beim Einschalten

## Zurücksetzen der Setup-Elemente

Die Setup-Elemente können über dieses Setup-Element auf die Standardwerte zurückgesetzt werden.

Wählen Sie **rES.Y** und drücken Sie auf **Hold**, um die Zurücksetzung durchzuführen. Das Multimeter gibt einen Signalton aus und kehrt zum ersten Einrichtungselement zurück.

Parameter	Bereich	Standardeinstellung
rSt	rES.n oder rES.Y	rES.n



Abbildung 4-13 Zurücksetzen der Setup-Elemente

## Ändern des Umwandlungswerts der Skalierung

Diese Einstellung wird mit der Skalierungsfunktion verwendet (siehe [Seite 74](#)). Sie können die Einstellung des Umwandlungswerts der Skalierung aus sieben Werten auswählen.

Verwenden Sie diese Einstellung, um den Umwandlungswert der Skalierung zu ändern (entweder 1.000 A/V, 1.000 °C(°F)/V, 1.000 V/V, 100 A/V, 10 A/V, 1 A/V oder 0,1 A/V).

Parameter	Bereich	Standardeinstellung
Skalierung	1.000 A/V, 1.000 °C(°F)/V, 1.000 V/V, 100 A/V, 10 A/V, 1 A/V oder 0,1 A/V	1000 A/V

**HINWEIS**

Die Skalierungsumwandlung Temperatur-Spannung 1.000 °C/V oder 1.000 °F/V hängt von der Einrichtung der Temperatureinheit ab (siehe Seite 97).

- Wenn °C oder °C°F ausgewählt ist, wird während der Skalierungsumwandlung 1.000 °C/V angezeigt.
- Wenn °F oder °F°C ausgewählt ist, wird während der Skalierungsumwandlung 1.000 °F/V angezeigt.

Das Ändern der Temperatureinheit (über die Taste ) ist deaktiviert, wenn Skalierung für Spannungsmessungen aktiviert ist.







Abbildung 4-14 Ändern des Umwandlungswerts der Skalierung

## Aktivieren der AC/DC mV-Messung

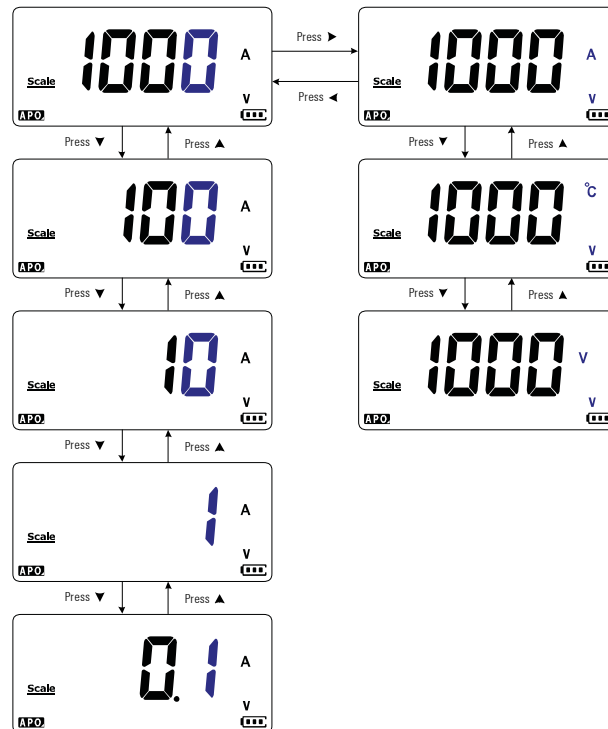
Über die unten gezeigten Drehpositionen können Sie die Messung von AC oder DC mV einstellen.

- U1233A: 
- U1232A: 
- U1231A: 

Verwenden Sie diese Einstellung, um AC/DC mV-Messungen zu aktivieren. Es wird empfohlen, AC/DC mV-Messungen für die genaue Messung von niedrigen Spannungen zu verwenden.

Parameter	Bereich	Standardeinstellung
mV	on oder oFF	oFF

### HINWEIS

- Wenn diese Einstellung aktiviert ist, werden die Originalfunktionen der oben gezeigten Drehreglerpositionen deaktiviert und durch AC/DC mV-Messungen ersetzt.
- Bei AC/DC mV-Messungen ist der Messbereich auf 600 mV festgelegt und die Eingangsimpedanz liegt typischerweise bei 10 M $\Omega$ .
- Drücken Sie auf , um zwischen DC mV, AC mV und Frequenzmessungen zu wechseln.



Abbildung 4-15 Aktivieren der AC/DC mV-Messung

## Standardmäßiges Aktivieren des offenen Durchgangstests

Diese Einstellung wird bei Durchgangstests verwendet (siehe Seite 41). Aktivieren Sie diese Option, damit ein Signal ertönt und die Hintergrundbeleuchtung blinkt, wenn der getestete Schaltkreis dem Schwellenwiderstand entspricht bzw. ihn überschreitet (offen).

Verwenden Sie diese Einstellung, um die offenen Durchgangstests zu aktivieren. Drücken Sie während der Durchgangstests auf **Esc Shift**, um zwischen Widerstandsmessung, Kurzschluss-Durchgangstest  $\downarrow$  oder offenem Durchgangstest  $\uparrow$  umzuschalten.

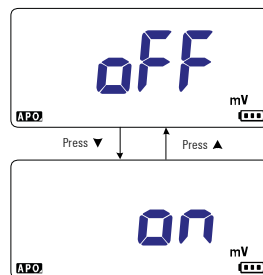
Parameter	Bereich	Standardeinstellung
oPn	oPn.d oder oPn.E	oPn.d

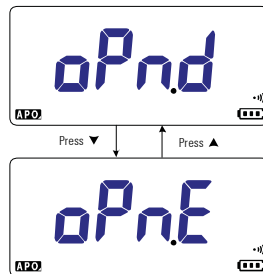

**Abbildung 4-16** Standardmäßiges Aktivieren des offenen Durchgangstests

## Ändern der Temperatureinheit

Diese Einstellung wird bei Temperaturmessungen verwendet (Siehe Seite 51). Es sind vier Kombinationen an Temperatureinheiten verfügbar:

- Nur Celsius: Temperatur wird in °C gemessen.
- Celsius/Fahrenheit: Drücken Sie während Temperaturmessungen auf **Range Auto**, um zwischen °C und °F zu wechseln.

## 4 Einrichtungsoptionen des Multimeters

### Setup-Menüelemente

- Nur Fahrenheit: Temperatur wird in °F gemessen.
- Fahrenheit/Celsius: Drücken Sie während Temperaturmessungen auf , um zwischen °C und °F zu wechseln.

Verwenden Sie diese Einstellung, um die standardmäßige Temperatureinheit für Temperaturmessungen zu ändern.

Halten Sie  länger als 1 Sekunde gedrückt, um diese Einstellung zu öffnen.

Parameter	Bereich	Standardeinstellung
°C	°C, °C°F, °F oder °F°C	°C

### VORSICHT

Stellen Sie die Anzeige für die Temperatureinheit immer entsprechend den offiziellen Anforderungen und den Gesetzen Ihres Landes ein.



Abbildung 4-17 Ändern der Temperatureinheit



## 5 Eigenschaften und Spezifikationen

Produkteigenschaften	100
Spezifikationsbedingungen	101
Messkategorie	102
Messkategoriedefinition	102
Elektrische Spezifikationen	103
DC-Spezifikationen	103
AC-Spezifikationen	106
Kapazitätsspezifikationen	107
Temperaturspezifikationen	108
Frequenzspezifikationen	109
Frequenzempfindlichkeitsspezifikationen	109
Skalierungstransfer (mV)	110
Aktualisierungsrate der Anzeige (ungefähr)	111

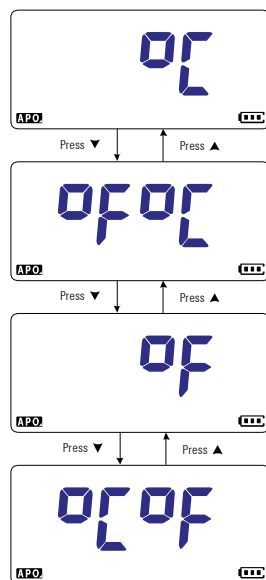
In diesem Abschnitt sind alle Eigenschaften, Annahmen und Spezifikationen der U1231A, U1232A und U1233A Digitale Handmultimeter erläutert.



## Produkteigenschaften

### HINWEIS

Die in der folgenden Tabelle angegebenen Eigenschaften gelten für die Modelle U1231A, U1232A und U1233A, soweit nicht etwas anderes angegeben ist.

---

#### NETZTEIL

Batterietyp:

- 4 1,5-V-AAA-Alkalibatterien (ANSI/NEDA 24A oder IEC LR03) oder
- 4 1,5-V-AAA-Zinkchloridbatterien (ANSI/NEDA 24D oder IEC R03)

Batteriebetriebsdauer:

- 500 Std. typisch (bei neuen Alkalibatterien mit 1.000 mAh) für DC-Spannungsmessung; Hintergrundbeleuchtung und Blinklicht deaktiviert)
- Akkuladezustandsanzeige blinkt, wenn die Akkuspannung unter 4,4 V (ungefähr) fällt

---

#### ENERGIEVERBRAUCH

450 mVA maximal (Hintergrundbeleuchtung und Blinklicht aktiviert)

---

#### SICHERUNG

10 × 38 mm 11 A/1000 V flinke Sicherung

---

#### ANZEIGE

Flüssigkristallanzeige (LCD) (mit maximaler Auslesung von 6600 Zählern)

---

#### BETRIEBSUMGEBUNG

- Betriebstemperatur von –10 °C bis 55 °C bei 0% bis 80% relativer Feuchtigkeit
- Volle Genauigkeit bei bis zu 80% relativer Feuchtigkeit für Temperaturen bis zu 30 °C linear abnehmend bis 50% relativer Feuchtigkeit bei 55 °C
- Höhe bis zu 2000 Meter
- Verschmutzungsgrad II

---

#### LAGERUNGSTEMPERATUR

–40 °C bis 60 °C bei 0% bis 80% relativer Feuchtigkeit

---

#### SICHERHEITSNORMEN

EN/IEC 61010-1:2001, ANSI/UL 61010-1:2004 und CAN/CSA-C22.2 Nr.61010-1-04

---

#### MESSKATEGORIE

CAT III 600 V

---



---

**EMC-Norm**

Erfüllt die Richtlinien der industriellen Norm EN61326-1

---

**TEMPERATURKOEFFIZIENT**

0,1 × (angegebene Genauigkeit) / °C (von –10 °C bis 18 °C, bis 28 °C bis 55 °C)

---

**GLEICHTAKTUNTERDRÜCKUNGSVERHÄLTNIS (CMRR)**

>100 dB bei DC, 50/60 Hz ± % (1 kΩ unsymmetrisch)

---

**SERIENSTÖRSPANNUNGSUNTERDRÜCKUNGSVERHÄLTNIS (NMRR)**

>60 dB bei 50/60 Hz

---

**ABMESSUNGEN (B × H × T)**

86 × 169 × 52 mm

---

**GEWICHT**

- U1232A und U1233A 371 Gramm (mit Batterien und Holster)
  - U1231A: 365 Gramm (mit Batterien und Holster)
- 

**GARANTIE**

Siehe hierzu [http://www.agilent.com/go/warranty\\_terms](http://www.agilent.com/go/warranty_terms)

- 3 Jahre für Hauptprodukt
  - 3 Monate für Standardzubehör des Produkts, sofern nicht anders angegeben
  - Beachten Sie, dass für das Produkt die Garantie nicht für folgende Punkte gilt:
    - Schaden durch Verunreinigung
    - Normale Abnutzung der mechanischen Komponenten
    - Handbücher, Sicherungen und Standardeinwegbatterien
- 

**KALIBRIERUNGSZYKLUS**

1 Jahr

---

## Spezifikationsbedingungen

- Die Genauigkeit wird mit ±(% des Messwerts + Zähler niederwertigsten Ziffer) bei 23 °C ± 5 °C, mit einer relativen Feuchtigkeit unter 80% angegeben.
- AC V- und AC/A-Spezifikationen sind AC-gekoppelt, True-RMS und gültig von 5% bis 100% des Bereichs.
- Der Scheitelfaktor kann im Full-Scale-Bereich (4.000 Zähler) bis zu 3,0 betragen

- Für Nicht-Sinussignale werden üblicherweise 2% Messwert + 2% Full-Scale hinzugefügt.
- Nach  $V_{Z_{LOW}}$ -Spannungsmessungen (geringe Eingangsimpedanz) warten Sie mindestens 20 Minuten, damit das Gerät abkühlen kann, bevor Sie eine neue Messung beginnen.

## Messkategorie

Die Agilent U1231A/U1232A/U1233A Digitale Handmultimeter haben die Sicherheitsstufe CAT III, 600 V.

### Messkategoriedefinition

**Messkategorie I** Messungen in Schaltkreisen, die nicht direkt an das Hauptstromnetz angeschlossen sind. Beispiele sind Messungen an Stromkreisen, die nicht von AC-HAUPTSTROMLEITUNGEN abgeleitet sind und von HAUPTSTROMLEITUNGEN abgeleitete Stromkreise, die besonders gesichert sind (intern).

**Messkategorie II** Messungen in Schaltkreisen, die direkt an eine Niederspannungsinstallation angeschlossen sind. Beispiele sind Messungen an Haushaltsgeräten, tragbaren und ähnlichen Geräten.

**Messkategorie III** Messungen in Gebäudeinstallationen. Beispiele sind Messungen an Verteilungen, Trennschaltern, Verkabelungen, einschließlich Kabel, Stromanschlüssen, Abzweigdosen, Schaltern, Steckdosen in festen Installationen und Geräte für den industriellen Gebrauch sowie einige andere Geräte einschließlich stationärer Motoren mit ständiger Verbindung zu festen Installationen.

**Messkategorie IV** Messungen an der Quelle einer Niederspannungsinstallation. Beispiele sind Stromzähler und Messungen an primären Überspannungsschutzgeräten und Wellenkontrolleinheiten.

## Elektrische Spezifikationen

### HINWEIS

Spezifikationsbedingungen befinden sich auf [Seite 101](#).

## DC-Spezifikationen

Tabelle 5-1 DC-Spezifikationen

Funktion	Bereich	Auflösung	Genauigkeit			Teststrom	Lastspannung <i>(wenn zutreffend)</i>	Eingangsi mpedanz
			U1231A	U1232A	U1233A			
Spannung	600 mV <sup>[1]</sup>	0,1 mV	0,5% + 2	0,5% + 2	0,5% + 2	-	-	11,18 MΩ
	6 V	0,001 V	0,5% + 2	0,5% + 2	0,5% + 2	-	-	11,18 MΩ
	60 V	0,01 V	0,5% + 2	0,5% + 2	0,5% + 2	-	-	10,1 MΩ
	600 V	0,1 V	0,5% + 2	0,5% + 2	0,5% + 2	-	-	10 MΩ
	600 V (V <sub>ZLOW</sub> ) <sup>[2]</sup>	0,1 V	2% + 3	2% + 3	2% + 3	-	-	3 kΩ

### Hinweise für DC-Spannungsspezifikationen:

- 1 Die Genauigkeit des Bereichs 600 bis mV ist angegeben, nachdem die Null-Funktion verwendet wird, um den Wärmeeffekt zu subtrahieren (durch Kurzschluss der Testleitungen).
- 2 Für V<sub>ZLOW</sub>-Messungen (geringe Eingangsimpedanz) ist die autom. Bereichsauswahl deaktiviert und der Bereich des Multimeters im manuellen Bereichsauswahlmodus auf 600 Volt gesetzt.

## 5 Eigenschaften und Spezifikationen

### Elektrische Spezifikationen

**Tabelle 5-1** DC-Spezifikationen (Fortsetzung)

Funktion	Bereich	Auflösung	Genauigkeit			Teststrom	Lastspannung	Eingangsi mpedanz
			U1231A	U1232A	U1233A			
Widerstand	600 Ω <sup>[4]</sup>	0,1 Ω	0,9% + 3	0,9% + 3	0,9% + 3	0,57 mA	-	-
	6 kΩ <sup>[4]</sup>	0,001 kΩ	0,9% + 3	0,9% + 3	0,9% + 3	57 μA	-	-
	60 kΩ	0,01 kΩ	0,9% + 3	0,9% + 3	0,9% + 3	5,7 μA	-	-
	600 kΩ	0,1 kΩ	0,9% + 3	0,9% + 3	0,9% + 3	570 nA	-	-
	6 MΩ <sup>[5]</sup>	0,001 MΩ	0,9% + 3	0,9% + 3	0,9% + 3	100 nA //10 MΩ	-	-
	60 MΩ <sup>[5]</sup>	0,01 MΩ	1,5% + 3	1,5% + 3	1,5% + 3	100 nA //10 MΩ	-	-

#### Hinweise für Widerstandsspezifikationen:

- 1 Überspannungsschutz: 600 Vrms für Kurzschlüsse mit <0,3 A Stromstärke.
- 2 Maximale Leerlaufspannung ist <+3 V
- 3 Der eingebaute Summer gibt einen Signalton aus, wenn der gemessene Widerstand geringer ist als  $23 \Omega \pm 10 \Omega$ . Das Multimeter kann periodische Messungen erfassen, die länger als 1ms sind.
- 4 Die Genauigkeit für den Bereich 600 Ω bis 6 kΩ wird nach Anwenden der Nullfunktion angegeben, die benötigt wird, um den Widerstand der Testleitungen und den Wärmeeffekt zu versetzen (durch Kurzschluss).
- 5 Für die Bereiche von 6 MΩ und 60 MΩ ist die relative Luftfeuchtigkeit auf <60% spezifiziert.

Diode	2 V	0,001 V	0,9% + 2	0,9% + 2	0,9% + 2	0,57 mA	-	-
-------	-----	---------	----------	----------	----------	---------	---	---

#### Hinweise für Diodenspezifikationen:

- 1 Überspannungsschutz: 600 Vrms für Kurzschlüsse mit <0,3 A Stromstärke.
- 2 Der eingebaute Summer gibt einen dauerhaften Signalton aus, wenn die gemessene Spannung kleiner als 50 mV ist. Er gibt einen einzelnen Signalton aus für gemessene Vorwärtsdioden- oder Halbleitersperrschichten zwischen 0,3 V und 0,8 V ( $0,3 \text{ V} \leq \text{Messwert} \leq 0,8 \text{ V}$ ).
- 3 Leerlaufspannung für Diode: <+3 V DC
- 4 Die maximale Anzeige für Diodenmessungen beträgt 2.100 Zähler.

**Tabelle 5-1** DC-Spezifikationen (Fortsetzung)

Funktion	Bereich	Auflösung	Genauigkeit			Teststrom	Lastspannung	Eingangsi mpedanz
			U1231A	U1232A	U1233A			
Stromstärke	60 $\mu\text{A}^{[1]}$	0,01 $\mu\text{A}$	-	1,0% + 2	1,0% + 2	-	<2,5 V	-
	600 $\mu\text{A}^{[1]}$	0,1 $\mu\text{A}$	-	1,0% + 2	1,0% + 2	-	<2,5 V	-
	6A <sup>[2]</sup>	0,001 A	-	1,0% + 3	1,0% + 3	-	<0,2 V	-
	10 A <sup>[2][3]</sup>	0,01 A	-	1,0% + 3	1,0% + 3	-	<0,4 V	-

**Hinweise für DC-Stromstärkespezifikationen:**

- 1** Überlastschutz für den Bereich 60  $\mu\text{A}$  bis 600  $\mu\text{A}$ : 600 Vrms für Kurzschlüsse mit <0,3 A Stromstärke.
- 2** Überspannungsschutz für den Bereich 6 A bis 10 A: 11 A/1.000 V; 10  $\times$  38 mm flinke Sicherung
- 3** Spezifikation für den Bereich 10 A: 10 A kontinuierlich. Bei Signalfrequenzen >10 A to 20 A für maximal 30 Sekunden gemessen werden, wird ein Wert von 0,3% der angegebenen Genauigkeit hinzugefügt. Nach dem Messen von Stromstärken >10 A muss das Multimeter doppelt so lange gekühlt werden wie die Dauer der Messzeit, bevor Niederstrommessungen ausgeführt werden.

## AC-Spezifikationen

**Tabelle 5-2** AC-Spezifikationen

Funktion	Bereich	Auflösung	Genauigkeit		Lastspannung (wenn zutreffend)
			45 Hz bis 500 Hz	500 Hz bis 1 kHz	
Spannung	600 mV	0,1 mV	1,0% + 3	2,0% + 3	-
	6 V	0,001 V	1,0% + 3	2,0% + 3	-
	60 V	0,01 V	1,0% + 3	2,0% + 3	-
	600 V	0,1 V	1,0% + 3	2,0% + 3	-
	600 V (VZ <sub>LOW</sub> ) <sup>[3]</sup>	0,1 V	2,0% + 3	4,0% + 3	-

**Hinweise für True-rms AC-Spannungsspezifikationen:**

- 1 Überspannungsschutz: 600 Vrms. Für Millivolt-Messungen, 600 Vrms für Kurzschlüsse mit <0.3 A Stromstärke.
- 2 Eingangsimpedanz: 10 MΩ (nominal) parallel mit < 100pF.
- 3 VZ<sub>LOW</sub>-Eingangsimpedanz 3 kΩ (nominal).

Stromstärke <sup>[1]</sup>	60 μA <sup>[2]</sup>	0,01 μA	1,5% + 3	-	<2,5 V
	600 μA <sup>[2]</sup>	0,1 μA	1,5% + 3	-	<2,5 V
	6A <sup>[3]</sup>	0,001 A	1,5% + 3	-	<0,2 V
	10 A <sup>[3][4]</sup>	0,01 A	1,5% + 3	-	<0,4 V

**Hinweise für AC-Stromstärkespezifikationen:**

- 1 AC-Stromstärkemessung nicht verfügbar für Modell U1231A.
- 2 Überlastschutz für den Bereich 60 μA bis 600 μA: 600 Vrms für Kurzschlüsse mit <0,3 A Stromstärke.
- 3 Überspannungsschutz für den Bereich 6 A bis 10 A: 11 A/1.000 V; 10 × 38 mm flinke Sicherung
- 4 Spezifikation für den Bereich 10 A: 10 A kontinuierlich. Bei Signalfrequenzen >10 A to 20 A für maximal 30 Sekunden gemessen werden, wird ein Wert von 0,3% der angegebenen Genauigkeit hinzugefügt. Nach dem Messen von Stromstärken >10 A muss das Multimeter doppelt so lange gekühlt werden wie die Dauer der Messzeit, bevor Niederstrommessungen ausgeführt werden.

## Kapazitätsspezifikationen

Tabelle 5-3 Kapazitätsspezifikationen

Bereich	Auflösung	Genauigkeit			Messrate (bei Full Scale)
		U1231A	U1232A	U1233A	
1000 nF	1 nF	1,9% + 2	1,9% + 2	1,9% + 2	4-mal/Sekunde
10 µF	0,01 µF	1,9% + 2	1,9% + 2	1,9% + 2	
100 µF	0,1 µF	1,9% + 2	1,9% + 2	1,9% + 2	
1000 µF	1 µF	1,9% + 2	1,9% + 2	1,9% + 2	1-mal/Sekunde
10 mF	0,01 mF	1,9% + 2	1,9% + 2	1,9% + 2	0,1 Mal/Sekunde

### Hinweise für Kapazitätsspezifikationen:

- 1 Überspannungsschutz: 600 Vrms für Kurzschlüsse mit <0,3 A Stromstärke.
- 2 Die Genauigkeit für alle Bereiche wird basierend auf einem Filmkondensator oder einem besseren Kondensator angegeben. Anschließend wird die Nullfunktion zur Subtraktion der Restwerte verwendet (durch Öffnen der Testleitungen).
- 3 Die maximale Anzeige beträgt 1.200 Zähler.

## Temperaturspezifikationen

**Tabelle 5-4** Temperaturspezifikationen

Thermotyp	Bereich	Auflösung	Genauigkeit
			U1233A
K	–40 °C bis 1372 °C	0,1°C	1% + 1°C
	–40 °F bis 2502 °F	0,1°F	1% + 1,8°F

### Hinweise zu Temperaturspezifikationen:

- 1 Die obige Spezifikation gilt, wenn das Multimeter sich mindestens 1 Stunde lang in derselben Betriebsumgebung befunden hat. Wenn das Gerät bei hoher Luftfeuchtigkeit gelagert wurde (Kondensation), stellen Sie sicher, dass das Multimeter sich mindestens 2 Stunden in der Betriebsumgebung befunden hat.
- 2 Die Genauigkeit beinhaltet nicht die Toleranz der Thermoelementsonde.
- 3 Der Temperatursensor darf keine Oberflächen berühren, die unter einer Spannung von über 30 Vrms oder 60 V DC stehen. Derartige Spannungen bergen die Gefahr eines elektrischen Schlags.
- 4 Stellen Sie sicher, dass die Umgebungstemperatur stabil bei  $\pm 1$  °C ist und dass die Nullfunktion angewendet wird, um den Wärmeeffekt der Testleitungen und den Temperatur-Offset zu verringern. Bevor die Nullfunktion angewendet wird, muss das Multimeter so eingestellt werden, dass es die Temperatur ohne Umgebungsausgleich (OFF) misst. Halten Sie die Thermoelementsonde möglichst nah am Multimeter (vermeiden Sie Kontakt mit Oberflächen, die eine andere Temperatur haben als die Umgebung).
- 5 Wenn Sie Temperatur hinsichtlich eines Temperaturkalibrators messen, versuchen Sie, den Kalibrator und das Multimeter mit einer externen Referenz (ohne internen Umgebungsausgleich) einzustellen. Wenn der Kalibrator und das Multimeter mit interner Referenz (mit internem Umgebungsausgleich) eingestellt werden, können Abweichungen zwischen den Messwerten des Kalibrators und des Multimeters auftreten, da es Unterschiede beim Umgebungsausgleich zwischen Kalibrator und Multimeter geben kann. Die Abweichung kann verringert werden, wenn das Multimeter nah am Ausgangsanschluss des Kalibrators gehalten wird.
- 6 Die Temperaturberechnung erfolgt in Übereinstimmung mit den Sicherheitsstandards EN/IEC-60548-1 und NIST175.



## Frequenzspezifikationen

Tabelle 5-5 Frequenzspezifikationen

Bereich	Auflösung	Genauigkeit			Minimale Eingangsfrequenz
		U1231A	U1232A	U1233A	
99,99 Hz	0,01 Hz	0,1% + 2	0,1% + 2	0,1% + 2	5 Hz
999,9 Hz	0,1 Hz	0,1% + 2	0,1% + 2	0,1% + 2	
9,999 kHz	1 Hz	0,1% + 2	0,1% + 2	0,1% + 2	
99,99 kHz	10 Hz	0,1% + 2	0,1% + 2	0,1% + 2	

### Hinweise zu Frequenzspezifikationen:

1 Überspannungsschutz: 600 V; Eingangssignal ist  $<20.000.000 \text{ V} \times \text{Hz}$  (Produkt aus Spannung und Frequenz).

## Frequenzempfindlichkeitsspezifikationen

### Für Spannungsmessungen

Tabelle 5-6 Frequenzempfindlichkeits- und Triggerpegelspezifikationen für Spannungsmessungen

Eingangsbereich	Mindestempfindlichkeit (RMS-Sinuskurve)		
	5 Hz bis 50 kHz		
(Maximaler Eingang für angegebene Genauigkeit <sup>[1]</sup> )	U1231A	U1232A	U1233A
600 mV im Skalierungsmodus	50 mV	50 mV	50 mV
600 mV	120 mV	120 mV	120 mV
6 V	0,6 V	0,6 V	0,6 V
60 V	5,0 V	5,0 V	5,0 V
600 V	50 V	50 V	50 V

### Hinweise für Frequenzempfindlichkeitsspezifikationen für Spannungsmessungen:

1 Für den Maximalen Eingang für angegebene Genauigkeit siehe „AC-Spezifikationen“ auf Seite 106.

## 5 Eigenschaften und Spezifikationen

### Elektrische Spezifikationen

#### Für Stromstärkemessungen

**Tabelle 5-7** Frequenzempfindlichkeits- und Triggerpegelspezifikationen für Stromstärkemessungen

Eingangsbereich  (Maximaler Eingang für angegebene Genauigkeit <sup>[1]</sup> )	Mindestempfindlichkeit (RMS-Sinuskurve)	
	45 Hz bis 5 kHz	
	U1232A	U1233A
60 $\mu$ A	30 $\mu$ A	30 $\mu$ A
600 $\mu$ A	30 $\mu$ A	30 $\mu$ A
6 A	0,5 A	0,5 A
10 A	0,5 A	0,5 A

#### Hinweise für Frequenzempfindlichkeitsspezifikationen für Stromstärkemessungen

1 Für den Maximalen Eingang für angegebene Genauigkeit siehe „AC-Spezifikationen“ auf Seite 106.

## Skalierungstransfer (mV)

**Tabelle 5-8** Spezifikationen für Skalierungstransfer (mV)

Bereich	Auflösung	Genauigkeit		
		U1231A	U1232A	U1233A
DC 600 mV	0,1 mV	0,5% + 2 <sup>[2]</sup>	0,5% + 2 <sup>[2]</sup>	0,5% + 2 <sup>[2]</sup>
AC 600 mV	0,1 mV	1,0 % + 3 @ 45 Hz bis 500 Hz	1,0 % + 3 @ 45 Hz bis 500 Hz	1,0 % + 3 @ 45 Hz bis 500 Hz
		2,0 % + 3 @ 500 Hz bis 1 kHz	2,0 % + 3 @ 500 Hz bis 1 kHz	2,0 % + 3 @ 500 Hz bis 1 kHz

#### Hinweise zu Spezifikationen für Skalierungstransfer (mV):

- 1 Überspannungsschutz: 600 Vrms für Kurzschlüsse mit <0,3 A Stromstärke.
- 2 Die Genauigkeit des Bereichs DC 600 mV ist angegeben, nachdem die Null-Funktion verwendet wird, um den Wärmeeffekt zu subtrahieren (durch Kurzschluss der Testleitungen).
- 3 Eingangsimpedanz: 10 M $\Omega$  (typisch)

## Aktualisierungsrate der Anzeige (ungefähr)

**Tabelle 5-9** Aktualisierungsrate der Anzeige (ungefähr)

Funktion	Häufigkeit/Sekunde		
	U1231A	U1232A	U1233A
AC V (V oder mV)	5	5	5
DC V (V oder mV)	5	5	5
AC V/DC V (VZ <sub>LOW</sub> )	1	1	1
Skalierungstransfer (mV)	5	5	5
$\Omega$	5	5	5
Diode	5	5	5
Kapazität	4 (< 100 $\mu$ F)	4 (< 100 $\mu$ F)	4 (< 100 $\mu$ F)
DC A ( $\mu$ A, mA oder A)	-	5	5
AC A ( $\mu$ A, mA oder A)	-	5	5
Frequenz	1 (>10 Hz)	1 (>10 Hz)	1 (>10 Hz)

## **5** **Eigenschaften und Spezifikationen**

Elektrische Spezifikationen

**DIESE SEITE WURDE ABSICHTLICH LEER GELASSEN.**

**www.agilent.com**

**Kontaktdaten**

Um unsere Services, Garantieleistungen oder technische Unterstützung in Anspruch zu nehmen, nehmen Sie mit uns unter einer der folgenden Telefon- oder Faxnummern Kontakt auf:

Vereinigte Staaten:

(Tel) 800 829 4444 (Fax) 800 829 4433

Kanada:

(Tel) 877 894 4414 (Fax) 800 746 4866

China:

(Tel) 800 810 0189 (Fax) 800 820 2816

Europa:

(Tel) 31 20 547 2111

Japan:

(Tel) (81) 426 56 7832 (Fax) (81) 426 56 7840

Korea:

(Tel) (080) 769 0800 (Fax) (080) 769 0900

Lateinamerika:

(Tel) (305) 269 7500

Taiwan:

(Tel) 0800 047 866 (Fax) 0800 286 331

Andere Länder im Asien-Pazifik-Raum:

(Tel) (65) 6375 8100 (Fax) (65) 6755 0042

Oder besuchen Sie uns im Internet:

[www.agilent.com/find/assist](http://www.agilent.com/find/assist)

Änderungen der Produktspezifikationen und -beschreibungen in diesem Dokument vorbehalten. Die aktuelle Version finden Sie stets auf der Agilent Website.

© Agilent Technologies, Inc., 2011-2012

Dritte Ausgabe, 4. Mai 2012  
U1231-90027



**Agilent Technologies**